

Instructions for use

WASHING MACHINE



English, 1



Espanol,13



Italiano,25



Português,37

SIXL 126 S

Contents

Installation, 2-3

Unpacking and levelling
Connecting the electricity and water supplies
Technical details

Description of the machine, 4-5

Self-cleaning detergent dispenser drawer
Control panel
Load balancing system

Running a wash cycle, 6

Wash programmes, 7

Detergents and laundry, 8

Preparing the laundry
Washing recommendations

Precautions and advice, 9

General safety
Disposal
Saving energy and respecting the environment
Drip-tray system

Care and maintenance, 10

Cutting off the water or electricity supply
Cleaning the machine
Cleaning the detergent dispenser drawer
Caring for the door and drum of your appliance
Cleaning the pump
Checking the water inlet hose

Troubleshooting, 11

Service, 12

GB

Installation

GB

! This instruction manual should be kept in a safe place for future reference. If the appliance is sold, transferred or moved, make sure that the instruction manual remains with the machine so that the new owner is able to familiarise himself/herself with its operation and features.

! Read these instructions carefully: they contain vital information relating to the safe installation and operation of the appliance.

Unpacking and levelling

Unpacking

1. Unpack the washing machine.
2. Make sure that the machine has not been damaged during the transportation process. If it has been damaged, contact the retailer and do not proceed any further with the installation process.

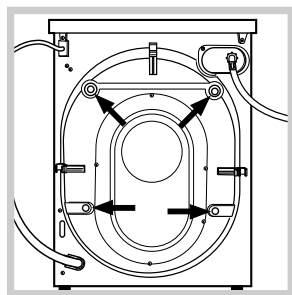

3. Remove the 4 protective screws (used during transportation) and the rubber washer with the corresponding spacer, located on the rear part of the appliance (see figure).

4. Close off the holes using the plastic plugs provided.
5. Keep all the parts in a safe place: they will be needed again if the washing machine is moved to another location.

! Packaging materials should not be used as toys for children.

Levelling

Your machine may make a considerable amount of noise if the two front feet have not been adjusted correctly.

1. Install the washing machine on a flat and sturdy floor, without placing it against walls, cabinets or other furniture.

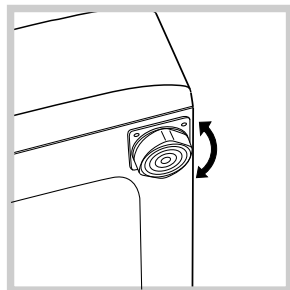

2. If the floor is not perfectly level, compensate for any unevenness by tightening or loosening the adjustable front feet (see figure); the angle of inclination, measured in relation to the worktop, must not exceed 2°.

Levelling the machine correctly will provide it with stability, help to avoid vibrations and excessive noise and prevent it from shifting while it is operating. If it is placed on carpet or a rug, adjust the feet in such a way as to allow a sufficient ventilation space underneath the machine.

Connecting the electricity and water supplies

Connecting the water inlet hose

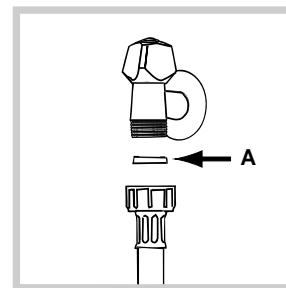

1. Insert seal A into the end of the inlet hose and screw the latter onto a cold water tap with a 3/4 gas threaded opening (see figure).

Before performing the connection, allow the water to run freely until it is perfectly clear.

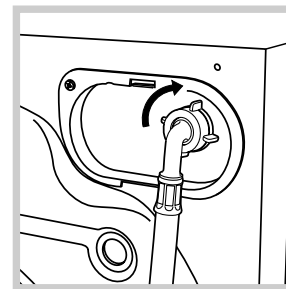

2. Connect the inlet hose to the machine by screwing it onto the cold water inlet of the appliance, which is situated on the top right-hand side of the rear part of the appliance (see figure).

3. Make sure that the hose is not folded over or bent.

! The water pressure at the tap must fall within the values indicated in the Technical details table (see next page).

! If the inlet hose is not long enough, contact a specialised shop or an authorised technician.

Connecting the drain hose

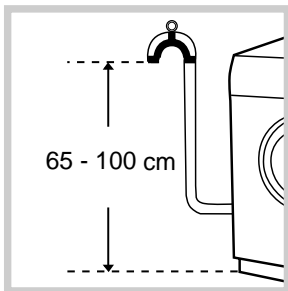

Connect the drain hose, without bending it, to a draining duct or a wall drain situated between 65 and 100 cm from the floor;

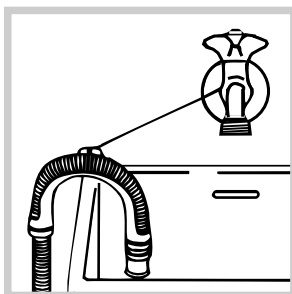

alternatively, place it over the edge of a basin, sink or tub, fastening the duct supplied to the tap (see *figure*). The free end of the hose should not be underwater.

! We advise against the use of hose extensions; if it is absolutely necessary, the extension must have the same diameter as the original hose and must not exceed 150 cm in length.

Electrical connections

Before plugging the appliance into the electricity socket, make sure that:

- the socket is earthed and complies with all applicable laws;
- the socket is able to withstand the maximum power load of the appliance as indicated in the Technical data table (see *opposite*);
- the power supply voltage falls within the values indicated in the Technical data table (see *opposite*);
- the socket is compatible with the plug of the appliance. If this is not the case, replace the socket or the plug.

! The machine must not be installed outdoors, even in covered areas. It is extremely dangerous to leave the appliance exposed to rain, storms and other weather conditions.

! The mains socket must remain within easy reach after the washing machine has been installed.

! Do not use extension cords or multiple sockets.

! The cable should not be bent or compressed.

! The power supply cable must only be replaced by authorised technicians.

Warning! The company shall not be held responsible in the event that these regulations are not respected.

Technical details

Model	SIXL 126 S
Dimensions	59.5 cm wide 85 cm high 53.5 cm deep
Capacity	from 1 to 6 kg
Electric connections	please refer to the technical data plate fixed to the machine
Water connections	maximum pressure 1 MPa (10 bar) minimum pressure 0.05 MPa (0.5 bar) drum capacity 52 litres
Spin speed	up to 1200 rpm
Control programmes according to EN 60456 directive	programme ; run with a load of 6 kg.



This appliance is compliant with the following European Community Directives:

- 73/23/CEE of 19/02/73 (Low Voltage) and subsequent amendments
- 89/336/CEE of 03/05/89 (Electromagnetic Compatibility) and subsequent amendments
- 2002/96/CE

Description of the machine

GB

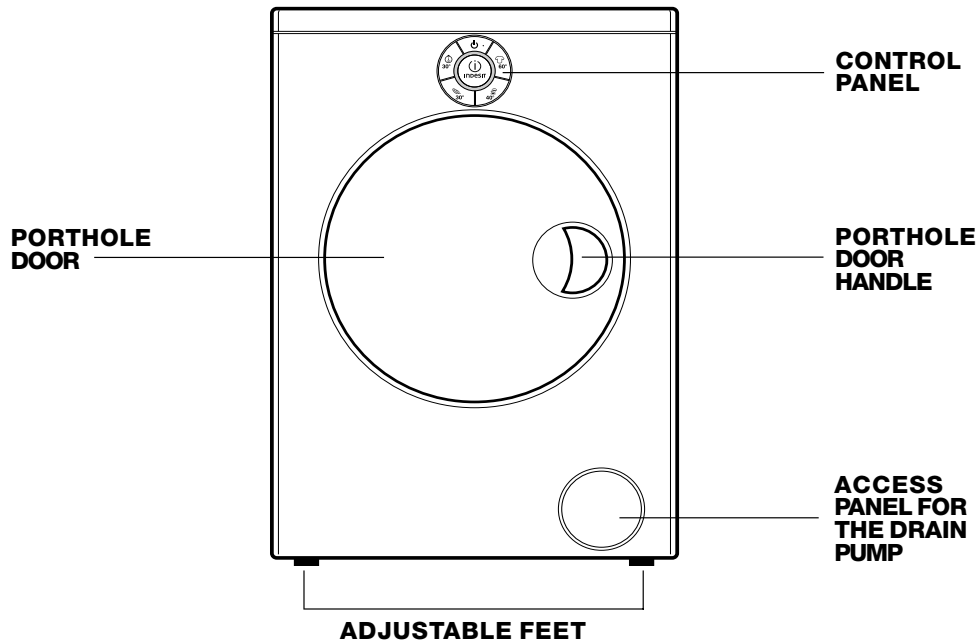

Self-cleaning detergent dispenser drawer

This washing machine is fitted with an innovative self-cleaning detergent drawer which enhances the quality of each wash.

The drawer is located inside the porthole door.

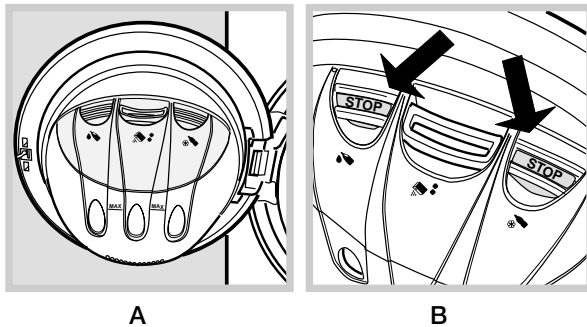

1. Open the porthole door to access the detergent dispenser drawer (see figure A).
2. Pour the detergent or the additive into the compartments, over the protective grilles, as follows:
Compartment : detergent and additives in liquid form.
Compartment : detergent in powder or tablet form and powder additives.
To place the tablets inside, lift up the grille protecting the drawer.
Compartment : fabric softener.

! Pouring liquid detergent or additives into the central compartment may cause leakages to occur.

The detergent level can be seen through the corresponding transparent windows provided on the compartment.

! Inside compartments and , there are also floating indicators (see figure B) . When the maximum quantity of detergent/fabric softener has been measured out, the indicators rise until they touch the grilles protecting the compartments.

! We recommend that the maximum levels indicated on the detergent dispenser drawer are not exceeded.

! We recommend that the dosage instructions on the detergent packaging are followed carefully. If using certain particularly thick types of detergent, we suggest that these are placed directly inside the drum and not in the detergent dispenser drawer.

Exceeding the maximum levels indicated on the machine may cause the detergent to leak out of the bottom part of the drawer.

Exceeding the stated amount of detergent does not result in a more effective wash; it simply pollutes the environment more.

The water used during the wash cycle will remove any excess detergent from the drawer. It is, however, possible to **remove the drawer manually** (see "Care and Maintenance").

To facilitate the process of measuring out the detergents, we recommend that the dosing device supplied with the washing machine is used.

The maximum capacity of the drawer is as follows:

- liquid detergents: 1 1/2 measures
- powder detergents: 2 measures
- fabric softener: 1 measure

Control panel

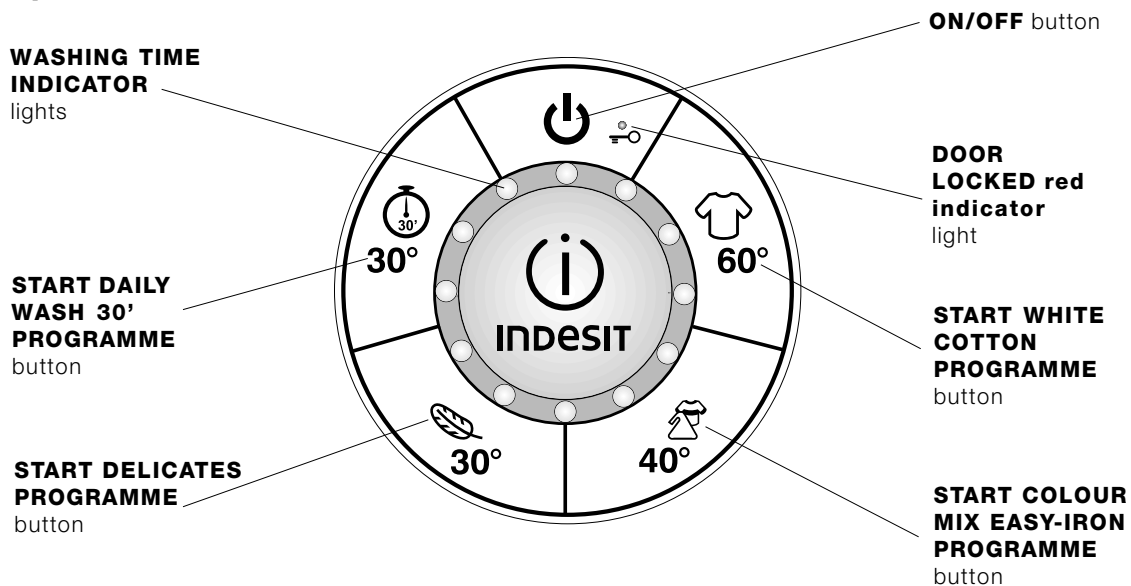

ON/OFF button: press this to switch the machine on or off. **When the machine is switched on, the buttons used to start various programmes begin to flash, while the washing time indicator lights illuminate in a fixed manner.**

To cancel the cycle, press and hold the on/off button for approximately 2 seconds while the wash cycle is in progress.

The  indicator light **will flash for a few seconds** and the machine will automatically drain the water in the tub.

DOOR LOCKED red indicator light: when the indicator light is illuminated the door is locked to prevent it being opened accidentally; to avoid damaging the appliance, **wait for the light to switch off before opening the door after the cycle has ended or when the cycle is paused. The light will remain lit for approximately two minutes after the washing programme has finished.**

! Rapid flashing of the DOOR LOCKED indicator light indicates a fault (see "Troubleshooting").

START PROGRAMME buttons: press one of these to start the selected washing programme.

- button lit in a fixed manner: programme in progress.
- buttons flashing: awaiting selection.

WASHING TIME INDICATOR lights: these light up in sequence to indicate the progress of the washing programme. At the end of the programme all the indicator lights begin to flash. For further details, please refer to the chapter entitled "Running a wash cycle".

Load balancing system

To avoid excessive vibrations before every spin, the machine distributes the load in a uniform manner by rotating the drum continuously at a speed which is slightly greater than the washing rotation speed. When, despite repeated attempts, the load is not perfectly distributed, the machine spins at a lower speed than stated for the wash cycle. If the load is excessively unbalanced, the machine performs the distribution process instead of spinning. Balancing attempts may increase the total duration of the cycle, up to a maximum of 10 minutes.

Running a wash cycle

GB

Note: Once the appliance has been installed, and before you use it for the first time, run a wash cycle with detergent and no laundry, using the  programme.

1. SWITCH ON THE MACHINE by pressing the ON/OFF  button. The icons for the START PROGRAMME buttons begin to flash and the WASHING TIME INDICATOR lights light up in a fixed manner, to indicate that the washing machine is ready to receive instructions.

2. LOAD THE LAUNDRY. Open the door using the handle. Load the laundry, making sure you do not exceed the maximum load value indicated in the table of programmes on the following page.

3. MEASURE OUT THE DETERGENT AND ADDITIVES.

Pour the detergents into the drawer located inside the porthole door, taking care not to exceed the maximum levels indicated on the surface of the drawer and by the floating indicators. For further details, please refer to the chapter entitled "Description of the machine".

4. CLOSE THE DOOR.

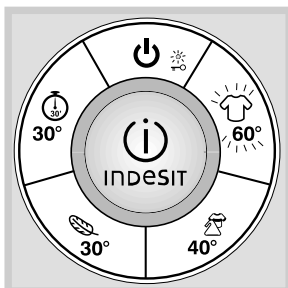

5. START THE WASHING PROGRAMME by pressing the corresponding START PROGRAMME BUTTON. The icon corresponding to the selected programme illuminates in a fixed

manner, and all the wash time indicator lights switch off. The DOOR LOCKED indicator light illuminates in a fixed manner, to signal the activation of the door safety device.

For a description of the wash programmes available, please refer to the chapter entitled "Wash programmes".

! The procedure used to start the DELICATES  programme is different; see paragraph "Delicates 30°" on the following page.

During the programme the WASH TIME INDICATOR lights illuminate in sequence, indicating how much of the programme has already been completed.

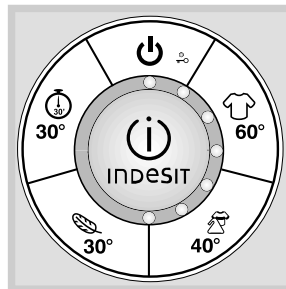

The diagram at the side refers to a situation in which approximately 50% of the cycle has been completed.

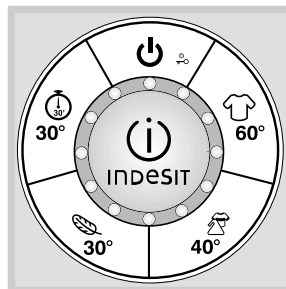

At the end of the cycle, all the WASHING TIME INDICATOR lights begin to flash.

6. The WASH PROGRAMME can be SUSPENDED by pressing the illuminated start programme button which begins to flash. After approximately two minutes the DOOR LOCKED indicator light will switch off to indicate that the door may be opened.

If you wish to add more detergent, make sure that the MAX floating indicator is not in a raised position.

To restart the wash programme, close the door again and press the corresponding start button once more.

To guarantee maximum safety, whenever there is a quantity of water in the drum which could leak out of the machine, it will not be possible to open the door (the DOOR LOCKED indicator light will remain lit even after the two minutes have passed).

The machine, in this case, should be switched off by pressing for approximately 2 seconds the ON/OFF  button, then waiting for the water to be drained automatically.

7. AT THE END OF THE PROGRAMME

At the end of the wash programme, the icon corresponding to the selected programme remains lit in a fixed manner, while **all the washing time indicator lights begin to flash.**

To start a new wash cycle the machine must be switched off and switched back on again, by pressing the ON/OFF  button TWO TIMES.

Button	Fabrics	Max. load (kg)	Temperature	Spin speed (rpm)	Cycle duration (minutes)	Wash cycle description
WHITE						
60°	Durable white cotton	6	60°C	1200	145	Wash cycle, rinse cycles, intermediate and final spin cycles
COLOR MIX 40° / EASY IRON						
40°	Coloured cotton and synthetics	4,5	40°C	1000	105	Wash cycle, rinse cycles and delicate spin cycle
DELICATES						
30° + 30°	Wool (final delicate spin cycle)	1,5	30°C	600	50	Wash cycle, rinse cycles and delicate spin cycle
30° + 30°	Silk and curtains (without final spin cycle)	1,5	30°C	no*	50	Wash cycle, rinse cycles and drainage
DAILY WASH / COLD WATER RINSE						
30°	Cotton and synthetics	3	30°/cold water**	800	30	Wash cycle (only if the "Rapid wash" programme activated), rinse cycles, delicate spin cycle

The duration of the programmes indicated in the table are for guidance purposes only, and are calculated based on an average load quantity.

***Note:** for information relating to excluding the spin cycle in the delicates programme, please refer to the "Delicates 30°" paragraph further down the page.

****Note:** for information relating to rinsing hand-washed clothes in cold water, please refer to the "Daily wash 30' / Cold water rinse" paragraph further down the page.

WHITE COTTON 60°

Designed for the washing of all durable white cotton garments. Higher washing temperatures offer improved washing results in Class A appliances.

COLOUR MIX 40° / EASY-IRON

This programme can be used to wash all your coloured garments, whether cotton or synthetic fabric. The spin cycle is carefully controlled during the entire wash cycle, so as to reduce the formation of creases in the fabric and make it easier to iron.

Cotton and synthetic garments can be washed at the same time.

DELICATES 30°

A cycle designed for the washing of all woollen, silk and delicate garments. **As these garments have different features, this programme requires an activation process which is different from the others:**

DELICATES CYCLE WITH FINAL SPIN (for woollen garments): press the START DELICATES PROGRAMME button. **After approximately 3 seconds**, the START DELICATES PROGRAMME and START DAILY WASH PROGRAMME buttons **begin to flash**. Press the START DELICATES PROGRAMME button to perform the wash, which ends with a delicate spin cycle. This programme includes drum movements which have been carefully researched to remove excess water from the fabric, thereby reducing friction and helping to protect your woollen garments.

DELICATES CYCLE WITH SPIN PHASE EXCLUDED (for silk and viscose garments and for curtains; not to be used for washing wool): press the START DELICATES PROGRAMME

button. **After approximately 3 seconds**, the START DELICATES PROGRAMME and START DAILY WASH PROGRAMME buttons **begin to flash**. Press the START DAILY WASH PROGRAMME button to perform the wash without the final spin cycle. At the end of the cycle, the machine will automatically drain the water contained in the drum. We recommend that the garments are removed from the washing machine straight away, in order to limit the formation of creases.

DAILY WASH 30' / COLD WATER RINSE

This programme can be used to wash lightly soiled cotton or synthetic fabrics, or garments with the "wash at 30°" instruction on the label, in just 30 minutes. It is also possible to rinse cotton or synthetic garments which have been washed by hand (this does not include wool or silk).

Thanks to its special sensors, the washing machine is able to recognise when the garments placed in the drum have detergent on them.

- if no detergent is detected on the clothes, the DAILY WASH 30' cycle will be performed;
- if detergent is detected (cloths which have been washed by hand), the COLD WATER RINSE cycle will be performed automatically.

AUTOMATIC RINSE MANAGEMENT

The rinse function is monitored and controlled in every programme by special sensors. **If the garments are very soapy at the end of the wash, the rinse cycle will be extended automatically until the detergent is removed completely.** In this case the wash programme duration may be slightly increased in relation to the information given in the table of programmes.

Detergents and laundry

GB

Preparing the laundry

- Divide the laundry according to:
 - the type of fabric/the symbol on the label;
 - the colours: separate coloured garments from whites.
- Empty all garment pockets and check the buttons.
- Do not exceed the load values indicated for the "Wash programmes".

How much does your laundry weigh?

1 sheet	400-500 g
1 pillow case	150-200 g
1 tablecloth	400-500 g
1 bathrobe	900-1.200 g
1 towel	150-250 g
1 pair of jeans	400-500 g
1 shirt	150-200 g



Washing recommendations

Bed and bathroom laundry (sheets, towels, bathrobes, etc.): use the WHITE COTTON  programme which guarantees the most efficient wash in Class A appliances. The intensive spin cycle eliminates all excess water efficiently.

White cotton garments (shirts, T-shirts, tablecloths, etc.): use the WHITE COTTON 60° programme. If there are any stubborn stains, they should be pre-treated with solid soap before the wash cycle is started.

Coloured cotton garments (shirts, T-shirts, underwear, etc.): use the COLOUR MIX 40°  programme, which maximises the performance of the wash without damaging the colours. The spin cycle phase, thanks to the incorporated EASY IRON function, reduces the formation of creases at the end of the wash, making the fabric easier to iron. We recommend the use of liquid detergent.

White or coloured synthetic garments (shirts, T-shirts, underwear, etc.): use the COLOUR MIX 40°  programme. We recommend that white and coloured garments are not washed in the same wash cycle, to prevent any colour leakage from seeping into the white clothing. We recommend the use of liquid detergent.

Coloured synthetic and cotton garments, with "wash at 30°"  instruction on the care label: use the DAILY WASH 30°  programme. The low washing temperature protects the coloured fabrics. We recommend the use of liquid detergent.

Woollen garments (jumpers, scarves, etc.): use the DELICATES 30° programme with final spin . The movement of the drum during the wash and the delicate spin cycle reduces fabric matting. We recommend the use of detergents specifically designed for woollen garments. We recommend that the maximum load level is not exceeded.

Silk garments (shirts, underwear, etc.): use the DELICATES 30° programme with the spin excluded . Try not to leave the laundry in the drum for too long after the wash cycle has finished, to prevent excessive creasing.

Curains: use the DELICATES 30° programme with the spin excluded . We recommend they are folded and placed inside a pillowcase or a mesh bag. Wash them separately, making sure the maximum load level is not exceeded.

! This machine was designed and constructed in accordance with international safety regulations. The following information is provided for safety reasons and must therefore be read carefully.

General safety

- This appliance was designed for domestic use only.
- The machine must only be used by adults, in accordance with the instructions given in this manual.
- Do not touch the machine when barefoot or with wet or damp hands or feet.
- Do not pull on the power supply cable when unplugging the appliance from the electricity socket. Hold the plug and pull.
- Do not touch the drained water as it may reach extremely high temperatures.
- Never force the porthole door. this could damage the safety lock mechanism designed to prevent accidental opening.
- If the appliance breaks down, do not under any circumstances access the internal mechanisms in an attempt to repair it yourself.
- Always keep children well away from the appliance while it is operating.
- The door can become quite hot during the wash cycle.
- If the appliance has to be moved, work in a group of two or three people and handle it with the utmost care. Never try to do this alone, because the appliance is very heavy.
- Before loading laundry into the washing machine, make sure the drum is empty.

Disposal

- Disposing of the packaging materials: observe local regulations so that the packaging may be re-used.
- The European Directive 2002/96/EC on Waste Electrical and Electronic Equipment, requires that old household electrical appliances must not be disposed of in the normal unsorted municipal waste stream. Old appliances must be collected separately in order to optimise the recovery and recycling of the materials they contain and reduce the impact on human health and the environment. The crossed out "wheeled bin"

symbol on the product reminds you of your obligation, that when you dispose of the appliance it must be separately collected.

Consumers should contact their local authority or retailer for information concerning the correct disposal of their old appliance.

Saving energy and respecting the environment

Saving detergents, water, energy and time

- To avoid wasting resources, the washing machine should be used with a full load. One full load instead of two half loads saves up to 50% of the energy used.
- Treating stains with a stain remover, or leaving them to soak before they are washed, reduces the need to wash the garments at high temperatures.
- Use the correct quantity of detergent, in accordance with the water hardness, how soiled the garments are and the amount of laundry you have, in order to avoid wastage and to protect the environment: although they are biodegradable, detergents still contain ingredients which alter the balance of nature. Avoid using fabric softener wherever possible.
- If you use your washing machine between late afternoon and the early hours of the morning, you will help to reduce the peak load of the electricity board.

Drip-tray system

The machine is fitted with a drip-tray system on the inside of the door, which catches any residual drips of water at the end of the cycle.

We recommend that the dampness level of the sponge inside the drip-tray compartment is checked regularly. If necessary, it may be cleaned or replaced as follows:

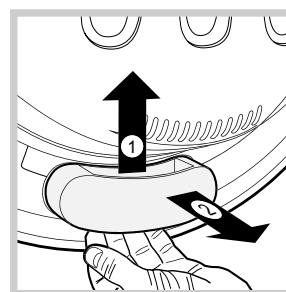

1. Remove the compartment by applying a light pressure to the lower part.
2. Remove the sponge inside it, rinse it under running water and wring it out thoroughly. It may also be replaced with one of the spare sponges provided.
3. Place the sponge back inside the compartment.
4. Replace the compartment in the door, **making sure the springs on the door are correctly inserted into the corresponding slots on the compartment.**
5. Make sure that the compartment is slotted back into position correctly.

Care and maintenance

GB

Cutting off the water and electricity supply

- Turn off the water tap after every wash. This will limit wear on the hydraulic system in the machine and help to prevent leaks.
- Unplug the appliance when cleaning it and during all maintenance work.

Cleaning the machine

The outer parts and rubber components of the appliance can be cleaned using a soft cloth soaked in lukewarm soapy water. Do not use solvents or abrasives.

Cleaning the detergent dispenser drawer

! We recommend you check that there is no detergent or water inside the detergent drawer before removing it. If these substances are present, proceed with care as they may leak out of the drawer while it is being removed.

The detergent dispenser drawer in this machine is cleaned automatically during the wash cycles. However, residues may form very occasionally after certain detergents have been used. To clean the drawer, proceed as follows:

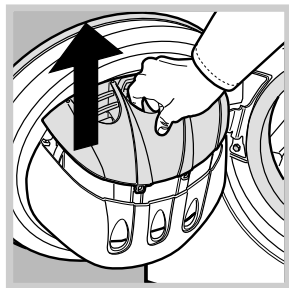

1. Open the door to access the drawer.
2. Remove the drawer by pulling upwards, holding it by the central compartment as indicated in the *figure*. Do not grip the drawer by the grille as this may damage it.

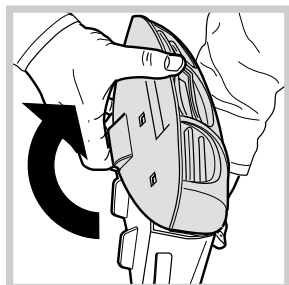

3. Unhook the drawer cover to access the compartment, as indicated in the *figure*.
4. Clean the drawer under running water.
5. Re-hook the cover and replace the drawer, pushing until it clicks into place.

Caring for the door and drum of your appliance

- Always leave the porthole door ajar in order to prevent unpleasant odours from forming.

Cleaning the pump

The washing machine is fitted with a self-cleaning pump which does not require any maintenance. Sometimes, small items (such as coins or buttons) may fall into the pre-chamber which protects the pump, situated in its bottom part.

! Make sure the wash cycle has finished and unplug the appliance.

To access the pre-chamber:

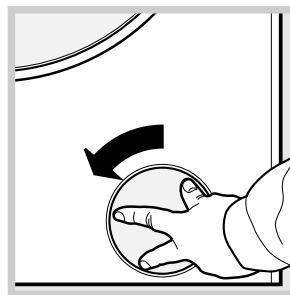

1. remove the protective casing on the lower part of the washing machine, turning it in an **anticlockwise direction** (see *figure*);

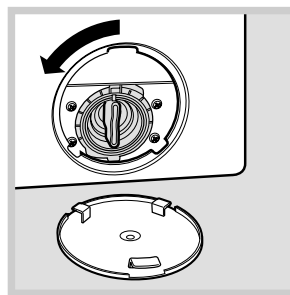

2. unscrew the lid by rotating it anti-clockwise (see *figure*): a little water may trickle out. This is perfectly normal;

3. clean the inside thoroughly;
4. screw the lid back on;
5. screw the protective cap back on by turning it in a **clockwise direction**, making sure the arrow on the inside part of the cap is facing upwards.

Checking the water inlet hose

Check the inlet hose at least once a year. If there are any cracks, it should be replaced immediately: during the wash cycles, water pressure is very strong and a cracked hose could easily split open.

! Never use second-hand hoses.

Your washing machine could occasionally fail to work. Before contacting the Technical Assistance Centre (see "Service"), make sure that the problem is not easily solved using the following list.

GB

Problem:

The washing machine does not switch on.

The wash cycle won't start.

The washing machine does not fill with water (the door locked LED flashes rapidly).

The machine continuously fills with water and drains.

The washing machine does not drain or spin.

The machine vibrates a lot during the spin cycle.

The washing machine leaks.

The DOOR LOCKED indicator light flashes rapidly.

Too much foam.

Possible causes / Solutions:

- The appliance is not plugged into the socket fully, or is not making contact.
- There is no power in the house.
- The washing machine door is not closed properly.
- The ON/OFF button has not been pressed.
- The START PROGRAMME buttons have not been pressed (they are still flashing).
- The water tap has not been opened.
- The water inlet hose is not connected to the tap.
- The hose is bent.
- The water tap has not been opened.
- There is no water supply in the house.
- The pressure is too low.
- The START PROGRAMME buttons have not been pressed (they are still flashing).
- The drain hose is not fitted at a height between 65 and 100 cm from the floor (see "Installation").
- The free end of the hose is under water (see "Installation").
- The wall drainage system is not fitted with a breather pipe.

If the problem persists even after these checks, shut off the water tap, switch the appliance off and contact the Technical Assistance Service. If the dwelling is on one of the upper floors of a building, there may be problems relating to water drainage, causing the washing machine to fill with water and drain continuously. Special anti-draining valves are available in shops and help to avoid this inconvenience.

- The drain hose is bent (see "Installation").
- The drainage duct is clogged.
- The protective screws (used during transportation) were not removed when the appliance was installed. Remove the screws (see "Installation").
- The machine is not level (see "Installation").
- The machine is trapped between cabinets and walls (see "Installation").
- The water inlet hose is not screwed on properly (see "Installation").
- The detergent dispenser is blocked (to clean it, see "Care and maintenance").
- The drain hose is not fixed in place properly (see "Installation").
- The drip-tray system is full. Clean the sponge or replace it (see "Precautions and advice").
- Switch off the machine and unplug it, wait for approximately 1 minute and then switch it back on again. The wash cycle will have to be started again from the beginning. If the problem persists, contact the Technical Assistance Service.
- The detergent is not suitable for machine washing (it should bear the description "for washing machines" or "hand and machine wash", or similar instructions).
- Too much detergent was used.

Service

GB

Before calling for Assistance:

- Check whether you can solve the problem alone (see “*Troubleshooting*”);
- Restart the programme to check whether the problem has been solved;
- If it has not, contact the Authorised Technical Assistance Service.

! If the machine has been installed or used incorrectly, you may be charged for the maintenance callout service.

! Always request the assistance of authorised technicians.

Have the following information to hand:

- the type of problem;
- the appliance model (Mod.);
- the serial number (S/N).

The above information can be found on the data plate located on the appliance itself.

ES

Español

SIXL 126 S

Sumario

Instalación, 14-15

Desembalaje y nivelación
Conexiones hidráulicas y eléctricas
Datos técnicos

Descripción de la máquina, 16-17

Contenedor de detergentes autolimpiante
Panel de control
Sistema de equilibrado de la carga

Cómo efectuar un ciclo de lavado, 18

Programas de lavado, 19

Detergentes y ropa, 20

Preparar la ropa
Consejos sobre el lavado

Precauciones y consejos, 21

Seguridad general
Reciclado y final del ciclo de vida
Ahorrar y respetar el medio ambiente
Sistema recolector de gotas

Mantenimiento y cuidados, 22

Interrumpir el agua y la corriente eléctrica
Limpiar la máquina
Limpiar el contenedor de detergentes
Cuidar la puerta y el cesto
Limpiar la bomba
Controlar el tubo de alimentación de agua

Anomalías y soluciones, 23

Asistencia Técnica, 24

ES

Instalación

ES

! Es importante conservar este manual para poder consultarlo en cualquier momento. En caso de venta, de cesión o de traslado, verifique que permanezca junto con la máquina para informar al nuevo propietario sobre el funcionamiento y brindar las correspondientes advertencias.

! Lea atentamente las instrucciones: ellas contienen importante información sobre la instalación, el uso y la seguridad.

Desembalaje y nivelación

Desembalaje

1. Desembale la máquina.
2. Controle que la máquina no haya sufrido daños durante el transporte. Si estuviera dañada no la conecte y llame al revendedor.

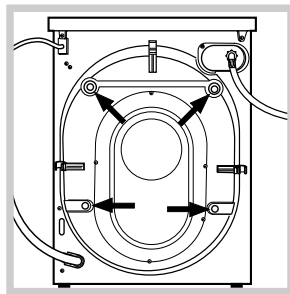

3. Quite los 4 tornillos de protección para el transporte y la arandela de goma con el correspondiente distanciador, ubicados en la parte posterior (ver la figura).

4. Tape los orificios con los tapones de plástico suministrados con el aparato.
5. Conserve todas las piezas: cuando la máquina deba ser transportada nuevamente, deberán volver a colocarse.

! Los embalajes no son juguetes para los niños.

Nivelación

Si las dos patas delanteras de su máquina no están reguladas correctamente, la misma puede hacer ruido.

1. Instale la máquina sobre un piso plano y rígido, sin apoyarla en las paredes, muebles ni en ningún otro aparato.

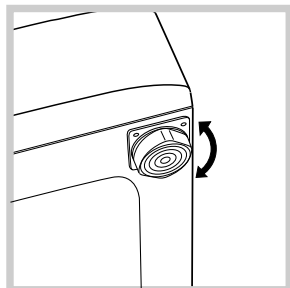

2. Si el piso no está perfectamente horizontal, compense las irregularidades desenroscando o enroscando las patas delanteras (ver la figura); el ángulo de inclinación medido sobre la superficie de trabajo, no debe superar los 2°.

Una cuidadosa nivelación brinda estabilidad a la máquina y evita vibraciones, ruidos y desplazamientos durante el funcionamiento. Cuando se instala sobre moquetas o alfombras, regule las patas para conservar debajo de la máquina un espacio suficiente para la ventilación.

Conexiones hidráulicas y eléctricas

Conexión del tubo de alimentación de agua

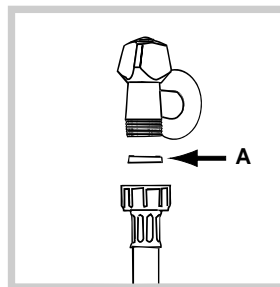

1. Introduzca la junta A en el extremo del tubo de alimentación y enrósquelo a un grifo de agua fría con boca roscada de 3/4 gas (ver la figura). Antes de conectarlo, haga correr el agua hasta que esté limpia.

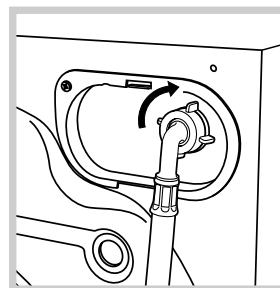

2. Conecte el tubo de alimentación a la máquina enroscándolo en la toma de agua correspondiente ubicada en la parte posterior derecha (arriba) (ver la figura).

3. Controle que en el tubo no hayan pliegues ni estrangulaciones.

! La presión de agua del grifo debe estar comprendida dentro de los valores contenidos en la tabla de Datos técnicos (ver la página al costado).

! Si la longitud del tubo de alimentación no es la suficiente, diríjase a un negocio especializado o a un técnico autorizado.

Conexión del tubo de descarga

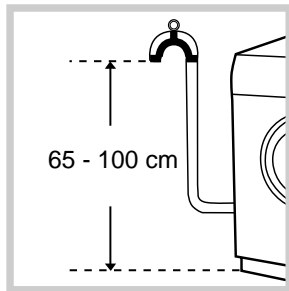

Conecte el tubo de descarga, sin plegarlo, a un conducto de descarga o a una descarga de pared ubicados a una distancia del piso comprendida entre 65 y 100 cm.;

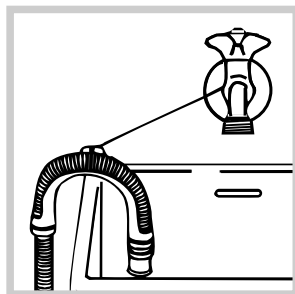

o apóyelo en el borde de un lavamanos o de una bañera, uniendo la guía suministrada con el aparato, al grifo (*ver la figura*). El extremo libre del tubo de descarga no debe permanecer sumergido en el agua.

! No se aconseja utilizar tubos de prolongación, si fuera indispensable hacerlo, la prolongación debe tener el mismo diámetro del tubo original y no superar los 150 cm.

Conexión eléctrica

Antes de enchufar el aparato, verifique que:

- la toma tenga la conexión a tierra y haya sido hecha según las normas legales;
- la toma sea capaz de soportar la carga máxima de potencia de la máquina indicada en la tabla de Datos técnicos (*ver al costado*);
- la tensión de alimentación esté comprendida dentro de los valores indicados en la tabla de Datos técnicos (*ver al costado*);
- la toma sea compatible con el enchufe de la máquina. Si no es así, sustituya la toma o el enchufe.

! La máquina no debe ser instalada al aire libre, ni siquiera si el lugar está protegido, ya que es muy peligroso dejarla expuesta a la lluvia o a las tormentas.

! Una vez instalada la máquina, la toma de corriente debe ser fácilmente accesible.

! No utilice prolongaciones ni conexiones múltiples.

! El cable no debe estar plegado ni sufrir compresiones.

! El cable de alimentación debe ser sustituido sólo por técnicos autorizados.

¡Atención! La empresa fabricante declina toda responsabilidad en caso de que estas normas no sean respetadas.

Datos técnicos	
Modelo	SIXL 126 S
Dimensiones	ancho 59,5 cm. altura 85 cm. profundidad 53,5 cm.
Capacidad	de 1 a 6 kg.
Conexiones eléctricas	ver la placa de características técnicas aplicada en la máquina
Conexiones hídricas	presión máxima 1 MPa (10 bar) presión mínima 0,05 MPa (0,5 bar) capacidad del cesto 52 litros
Velocidad de centrifugado	máxima 1200 r.p.m.
Programas de control según la norma EN 60456	Programa ; efectuado con 6 kg. de carga.
	Esta máquina cumple con lo establecido por las siguientes Directivas de la Comunidad: - 73/23/CEE del 19/02/73 (Baja Tensión) y sucesivas modificaciones - 89/336/CEE del 03/05/89 (Compatibilidad Electromagnética) y sucesivas modificaciones - 2002/96/CE

Descripción de la máquina

ES

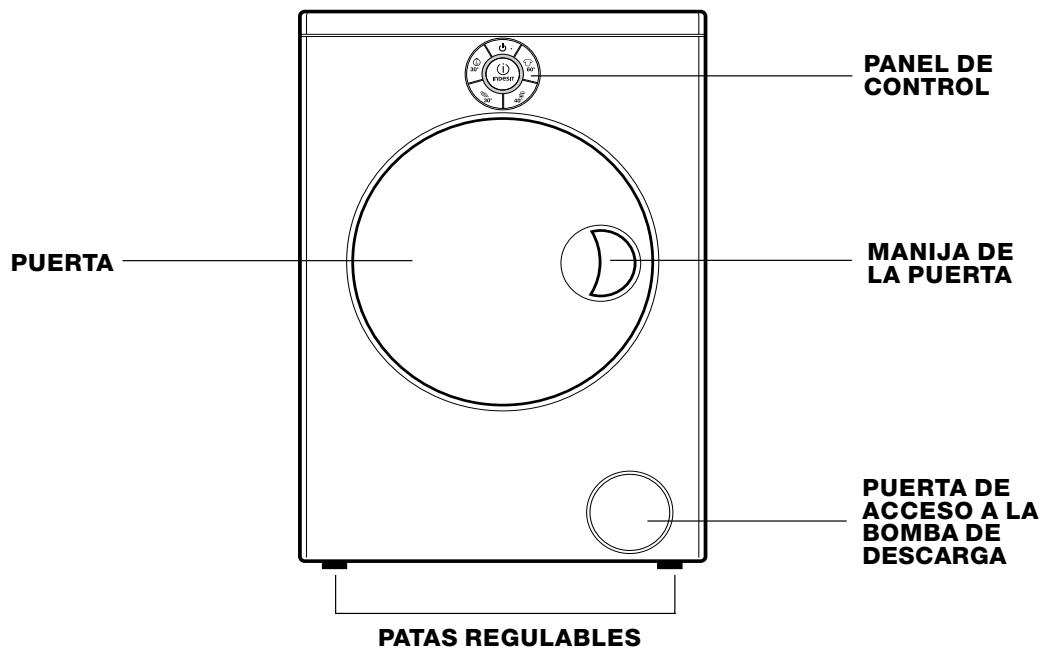

Contenedor de detergentes autolimpiante

Esta lavadora posee un innovador contenedor de detergentes autolimpiante capaz de mejorar la calidad del lavado.

El contenedor está ubicado dentro de la puerta.

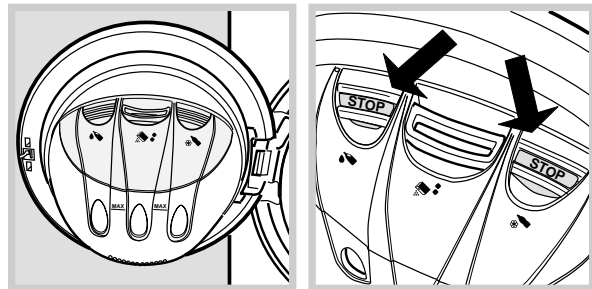

1. Abra la puerta para acceder al contenedor de detergentes (ver la figura A).
2. Vierta el detergente o el aditivo dentro de las cubetas, sobre la rejilla de protección, de la siguiente manera:
 - Cubeta** 🍷: detergente líquido y aditivos líquidos.
 - Cubeta** 🧴: detergente en polvo o en pastillas y aditivos en polvo.
Para colocar las pastillas, levante la rejilla de protección del contenedor.
 - Cubeta** 🌿: suavizante.

! Verter los detergentes o aditivos líquidos en la cubeta central puede provocar un indeseado derrame de los mismos.

Es posible visualizar el nivel de detergente a través de las aberturas transparentes que posee el contenedor.

! Dentro de las cubetas 🍷 y 🧴 también se encuentran los indicadores flotantes (ver la figura B). Cuando se ha introducido la cantidad máxima de detergente/suavizante, los indicadores se elevan hasta rozar las rejillas de protección de las cubetas.

! Se recomienda no superar nunca los niveles máximos indicados en el contenedor de detergentes.

! Se recomienda respetar siempre las instrucciones de dosificación presentes en los envases de los detergentes. En el caso de detergentes particularmente densos, se sugiere introducirlos directamente en el interior del cesto y no en el contenedor de detergentes.

Una carga que supere los niveles máximos indicados en la máquina puede provocar un derrame de detergente por la parte inferior del contenedor. Si se excede en el uso de detergentes, no lavará de modo más eficaz, sino que contribuirá a contaminar más aún el medio ambiente.

El agua utilizada durante el ciclo de lavado elimina el detergente en exceso del contenedor. De todos modos, es posible **extraer manualmente el contenedor** (ver "Mantenimiento y cuidados").

Para facilitar la dosificación de detergente, se aconseja utilizar el dosificador suministrado con la lavadora.

La capacidad máxima del contenedor corresponde a:

- detergentes líquidos: 1 ½ medidas
- detergentes en polvo: 2 medidas
- suavizante: 1 medida

Panel de control

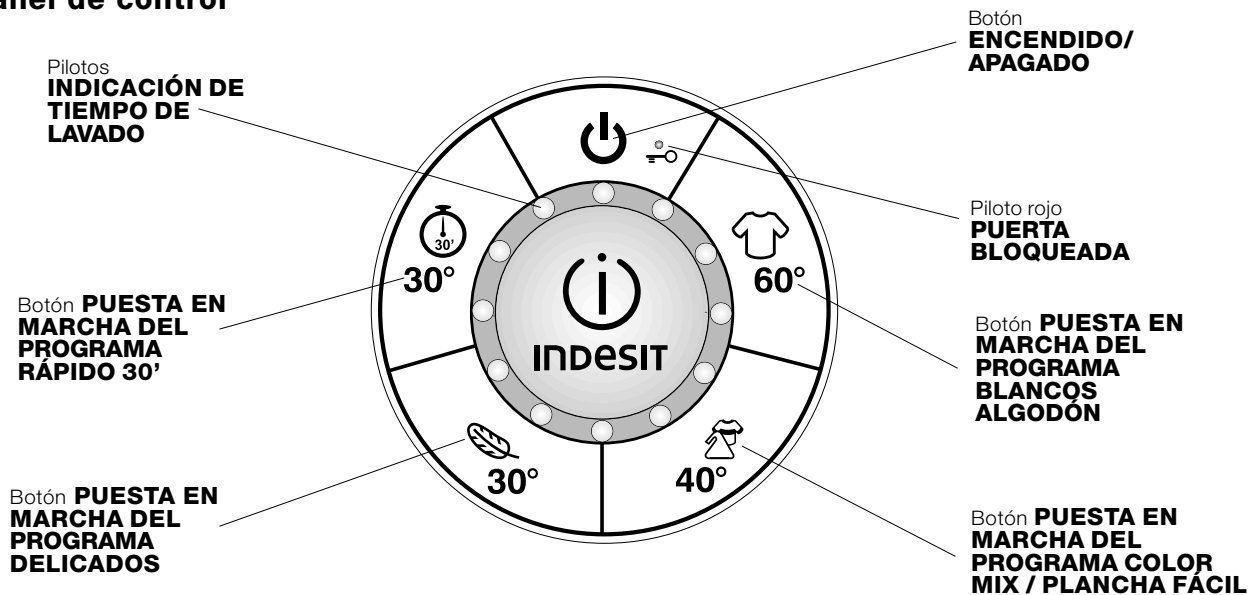

Botón ENCENDIDO/APAGADO:
presiónelo para encender o apagar la máquina.
Una vez encendida la máquina, los iconos de los botones de puesta en marcha del programa comienzan a centellear, mientras que los pilotos de indicación del tiempo de lavado permanecen fijos. Para anular el ciclo, mantenga presionado el botón encendido/apagado durante 2 segundos aproximadamente durante el ciclo de lavado. El piloto  centelleará durante algunos segundos mientras que la máquina realiza la descarga automática del agua presente en la cuba.

Piloto rojo PUERTA BLOQUEADA:
el piloto encendido indica que la puerta está bloqueada para impedir aperturas accidentales; para evitar daños, después que el ciclo ha finalizado o cuando está en pausa, es necesario **esperar que el piloto se apague antes de abrir la puerta. El tiempo de espera después del final del programa de lavado es de aproximadamente dos minutos.**

! Si el piloto PUERTA BLOQUEADA centellea de forma muy veloz, indica una anomalía (ver "Anomalías y soluciones").

Botones PUESTA EN MARCHA DEL PROGRAMA:
presiónelos para poner en marcha el programa de lavado seleccionado.
- botón iluminado fijo: programa en curso.
- botones centelleantes: a la espera de una selección.

Pilotos INDICACIÓN DE TIEMPO DE LAVADO:
se encienden progresivamente para indicar el desarrollo del programa de lavado. **Al finalizar el programa todos los pilotos comienzan a centellear.**
Para obtener mayor información, consulte "Cómo efectuar un ciclo de lavado".

Sistema de equilibrado de la carga

Para evitar vibraciones excesivas, antes de cada centrifugado, la máquina distribuye la carga de modo uniforme, esto se produce efectuando rotaciones continuas del cesto a una velocidad ligeramente superior a la del lavado.
Aún cuando después de repetidos intentos, la carga no se distribuye perfectamente, la máquina realiza el centrifugado a una velocidad inferior a la prevista. Cuando existe un excesivo desequilibrado, la máquina efectúa la distribución en lugar del centrifugado. Los intentos de equilibrado pueden aumentar la duración total del ciclo hasta un máximo de 10 minutos.

Cómo efectuar un ciclo de lavado

ES

Nota: Después de la instalación y antes del uso, realice un ciclo de lavado con detergente y sin ropa, seleccionando el programa .

1. ENCENDER LA MÁQUINA presionando el botón ENCENDIDO/APAGADO . Los iconos de los botones de PUESTA EN MARCHA DEL PROGRAMA comienzan a centellear y los pilotos de INDICACIÓN DEL TIEMPO DE LAVADO se iluminan en forma fija indicando que la lavadora está lista para recibir instrucciones.
2. CARGAR LA ROPA. Abra la puerta utilizando la manija. Cargue la ropa, cuidando no superar la cantidad de carga indicada en la tabla de programas de la página siguiente.
3. DOSIFICAR EL DETERGENTE Y LOS ADITIVOS. Dosifique el detergente dentro del contenedor ubicado en el interior de la puerta, cuidando no superar los niveles máximos indicados en la superficie del contenedor y en los indicadores flotantes. Para obtener más información, consulte "Descripción de la máquina".
4. CERRAR LA PUERTA.

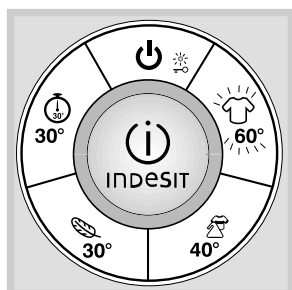

5. PONER EN MARCHA EL PROGRAMA DE LAVADO presionando el correspondiente BOTÓN DE PUESTA EN MARCHA DEL PROGRAMA. El icono correspondiente al programa seleccionado

se ilumina en forma fija, mientras que todos los pilotos de indicación del tiempo de lavado se apagan. El piloto PUERTA BLOQUEADA se ilumina en forma fija indicando el bloqueo de seguridad de la puerta.

Para obtener una descripción de los programas de lavado disponibles, consulte "Programas de lavado".

! El procedimiento para poner en marcha el programa DELICADOS  es diferente, ver el párrafo "Delicados 30°" en la siguiente página.

Durante el programa, los pilotos de INDICACIÓN DEL TIEMPO DE LAVADO se iluminan progresivamente indicando la parte del programa que ya ha sido realizada.

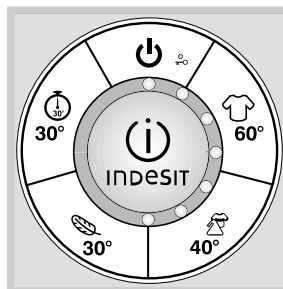

El dibujo del costado se refiere a una situación en la que se ha ejecutado aproximadamente el 50% del ciclo.

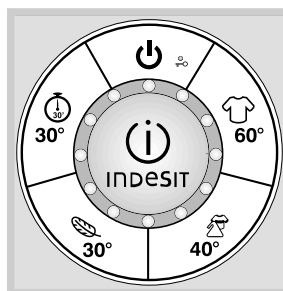

Al finalizar el ciclo, todos los pilotos de INDICACIÓN DEL TIEMPO DE LAVADO están encendidos y centellean.

6. Se puede SUSPENDER EL PROGRAMA DE LAVADO presionando el botón de puesta en marcha de un programa que está iluminado y que comienza a centellear. Después de aproximadamente dos minutos, se apagará el piloto PUERTA BLOQUEADA indicando que se puede abrir la puerta.

Si desea agregar más detergente, cuide que el indicador flotante MAX no esté en su posición elevada.

Para volver a poner en marcha el programa de lavado, cierre la puerta y presione nuevamente el botón de puesta en marcha correspondiente.

Cuando en el cesto exista una cantidad de agua tal que pudiera derramarse, para garantizarle la máxima seguridad, no se permitirá abrir la puerta (el piloto PUERTA BLOQUEADA permanecerá encendido aún después que hayan transcurrido los dos minutos). En ese caso, es necesario apagar la máquina presionando el botón ENCENDIDO/APAGADO  durante aproximadamente 2 segundos y esperar la descarga automática del agua.

7. FIN DEL PROGRAMA

Al finalizar el programa de lavado, el icono correspondiente al programa seleccionado continúa iluminado en forma fija, mientras que **todos los pilotos de indicación del tiempo de lavado, comienzan a centellear.**

Para poner en marcha un nuevo ciclo de lavado, es necesario apagar y volver a encender la máquina presionando DOS VECES el botón ENCENDIDO/APAGADO .

Botón	Tejidos	Carga Máx. (kg)	Temperatura	Centrifugado (r.p.m.)	Duración del ciclo (minutos)	Descripción del ciclo de lavado
BLANCOS ALGODÓN						
	Algodón blanco resistente	6	60°C	1200	145	Lavado, aclarados, centrifugados intermedios y final
COLOR MIX 40° / PLANCHA FÁCIL						
	Algodón y sintéticos de color	4,5	40°C	1000	105	Lavado, aclarados y centrifugado delicado
DELICADOS						
	Lana (centrifugado final delicado)	1,5	30°C	600	50	Lavado, aclarados y centrifugado delicado
	Seda y cortinas (sin centrifugado final)	1,5	30°C	no*	50	Lavado, aclarados, descarga
RÁPIDO 30' / ACLARADO						
	Algodón y sintéticos	3	30°/agua fría**	800	30	Lavado (sólo si el Programa "Rápido" está funcionando, aclarados, centrifugado delicado)

Las duraciones de los programas indicadas en la tabla son meramente indicativas y han sido calculadas considerando una cantidad de carga media.

***Nota:** para obtener información sobre cómo excluir el centrifugado del programa delicados, ver el párrafo "Delicados 30°" más adelante.

****Nota:** para obtener información sobre cómo realizar sólo el aclarado con agua fría de prendas precedentemente lavadas a mano, ver el párrafo "Rápido 30'/Aclarado" más adelante.

BLANCOS ALGODÓN 60°

Dedicado al lavado de las prendas blancas de algodón más resistentes. La temperatura de lavado más alta permite obtener los mejores resultados de lavado en la *clase A*.

COLOR MIX 40° / PLANCHA FÁCIL

Con este programa se pueden lavar todas las prendas de color, tanto de algodón como tejidos sintéticos. El centrifugado está cuidadosamente controlado durante todo el ciclo de lavado, para disminuir la formación de arrugas en los tejidos y facilitar su planchado.

Se pueden lavar prendas de algodón y tejidos sintéticos simultáneamente.

DELICADOS 30°

Ciclo dedicado al lavado de las prendas de lana, de seda y de todas las prendas más delicadas. Debido a las características diferentes de estas prendas, este programa requiere una activación diferente a la de los otros:

CICLO DELICADOS CON CENTRIFUGADO FINAL

(para prendas de lana): presione el botón PUESTA EN MARCHA DEL PROGRAMA DELICADOS .

Después de aproximadamente 3 segundos, los botones PUESTA EN MARCHA DEL PROGRAMA DELICADOS y PUESTA EN MARCHA DEL PROGRAMA RÁPIDO

comienzan a centellear. Presione nuevamente el botón PUESTA EN MARCHA DEL PROGRAMA DELICADOS para realizar el lavado que finaliza con un centrifugado delicado. Este programa realiza movimientos del cesto especialmente estudiados para eliminar el agua en exceso de los tejidos, disminuyendo la frotación y contribuyendo a proteger las prendas de lana.

CICLO DELICADOS CON EXCLUSIÓN DE CENTRIFUGADO (para prendas de seda, viscosa y para el lavado de las cortinas; no se utiliza para el lavado de la lana): presione el botón PUESTA EN MARCHA DEL

PROGRAMA DELICADOS . Después de aproximadamente 3 segundos, los botones PUESTA EN MARCHA DEL PROGRAMA DELICADOS y PUESTA EN MARCHA DEL PROGRAMA RÁPIDO comienzan a centellear. Presione el botón PUESTA EN MARCHA DEL PROGRAMA RÁPIDO para realizar el lavado sin centrifugado final. Al finalizar el ciclo, la máquina descargará automáticamente el agua presente en el cesto. Al finalizar el lavado, se aconseja extraer rápidamente las prendas de la lavadora para evitar que se formen demasiadas arrugas.

RÁPIDO 30' / ACLARADO

Con este programa se pueden lavar, en sólo 30 minutos, las prendas de algodón o sintéticas poco sucias o que contienen en la etiqueta la indicación "lavado a 30°" . Además, se puede realizar el aclarado de prendas de algodón o sintéticas lavadas precedentemente a mano (excluidas la lana y la seda).

Gracias a la presencia de detectores, la lavadora es capaz de reconocer la presencia de detergente en las prendas introducidas en el cesto:

- si no existe detergente en las prendas, se realizará el ciclo RÁPIDO 30';
- si hay detergente (prenda prelavada a mano) se realizará automáticamente un ciclo de ACLARADO.

ADMINISTRACIÓN AUTOMÁTICA DE LOS ACLARADOS

En cada programa, la función de aclarado está controlada por detectores. Al finalizar el lavado y en el caso de prendas excesivamente enjabonadas, la fase de aclarado se prolongará automáticamente hasta que se elimine completamente el detergente. En ese caso, la duración del programa de lavado podrá ser ligeramente mayor que el valor indicado en la tabla de programas.

Detergentes y ropa

ES

Preparar la ropa

- Subdivida la ropa según:
 - el tipo de tejido / el símbolo en la etiqueta.
 - los colores: separe las prendas de color y las blancas.
- Vacíe los bolsillos y controle los botones.
- No supere los valores de carga máxima indicados en los "Programas de lavado".

¿Cuánto pesa la ropa?

- 1 sábana 400/500 g
- 1 funda 150/200 g
- 1 mantel 400/500 g
- 1 albornoz 900/1.200 g
- 1 toalla 150/250 g
- 1 jeans 400-500 g
- 1 camisa 150-200 g



Consejos sobre el lavado



Lencería de cama y para baño (sábanas, toallas, albornoz, etc.): utilice el programa BLANCOS ALGODÓN 60°  que garantiza las mejores prestaciones de lavado en la clase A. El centrifugado intensivo permite eliminar eficazmente el agua en exceso.



Prendas blancas de algodón (camisas, camisetas, manteles, etc.): utilice el programa BLANCOS ALGODÓN 60°. Si existieran manchas difíciles de eliminar, es importante tratarlas con jabón sólido antes de realizar el ciclo de lavado.



Prendas de algodón de color (camisas, camisetas, lencería, etc.): utilice el programa COLOR MIX 40° , que permite maximizar las prestaciones de lavado sin dañar los colores. La fase de centrifugado, debido a que tiene la función PLANCHA FÁCIL incorporada, disminuye la formación de arrugas al final del lavado y facilita su planchado. Se recomienda el uso de detergente líquido.

Tejidos sintéticos, blancos o de color (camisas, camisetas, lencería, etc.): utilice el programa COLOR MIX 40° . Se recomienda no lavar prendas blancas y de color en el mismo ciclo de lavado para evitar que posibles pérdidas de color puedan manchar las prendas blancas. Se recomienda el uso de detergente líquido.

Prendas de algodón o tejidos sintéticos de color, que posean en la etiqueta la indicación "lavado a 30°" : utilice el programa RÁPIDO 30' . La baja temperatura de lavado permite el máximo cuidado de los colores. Se recomienda el uso de detergente líquido.

Prendas de lana (jersey, bufandas, etc.): utiliza el programa DELICADOS 30° con centrifugado final  . El movimiento del cesto durante el lavado y el centrifugado delicado disminuyen el apelmazado de los tejidos. Es aconsejable el uso de detergentes específicos para las prendas de lana. Se recomienda no superar el nivel máximo de carga.

Prendas de seda (camisas, lencería, etc.): utiliza el programa DELICADOS 30° con exclusión del centrifugado  . Al finalizar el lavado, trate de no dejar demasiado tiempo las prendas en el cesto para evitar la formación excesiva de arrugas.

Cortinas: utiliza el programa DELICADOS 30° con exclusión del centrifugado  . Se recomienda plegarlas y colocarlas dentro de una funda o de una bolsa de red. Lávelas solas, cuidando no superar el nivel máximo de carga.

! Esta máquina fue diseñada y fabricada en conformidad con las normas internacionales de seguridad. Estas advertencias se suministran por razones de seguridad y deben ser leídas atentamente.

Seguridad general

- Este aparato ha sido fabricado para un uso de tipo doméstico exclusivamente.
- La máquina debe ser utilizada sólo por personas adultas y siguiendo las instrucciones contenidas en este manual.
- No toque la máquina con los pies desnudos ni con las manos o los pies mojados o húmedos.
- No desenchufe la máquina tirando del cable, sino de la clavija y sujetando la base de la pared.
- No toque el agua de descarga ya que puede alcanzar temperaturas elevadas.
- En ningún caso fuerce la puerta: podría dañarse el mecanismo de seguridad que la protege de aperturas accidentales.
- En caso de avería, no acceda nunca a los mecanismos internos para intentar una reparación.
- Controle siempre que los niños no se acerquen a la máquina cuando está en funcionamiento.
- Durante el lavado, la puerta tiende a calentarse.
- Si debe ser trasladada, deberán intervenir dos o más personas, procediendo con el máximo cuidado. La máquina no debe ser desplazada nunca por una sola persona ya que es muy pesada.
- Antes de introducir la ropa controle que el cesto esté vacío.

Reciclado y final del ciclo de vida

- Eliminación del material de embalaje: respete las normas locales, de ese modo, los embalajes podrán volver a ser utilizados.
- La norma Europea 2002/96/CE sobre la eliminación de aparatos eléctricos y electrónicos, indica que los electrodomésticos no deben ser eliminados de la misma manera que los desechos sólidos urbanos. Los aparatos en desuso se deben recoger separadamente para optimizar el porcentaje de recuperación y reciclaje de los materiales que los componen e impedir potenciales daños para la salud y el medio ambiente. El símbolo de la papelera tachada se encuentra en todos los productos para recordar la obligación de recolección separada. Para mayor información sobre la correcta eliminación de los electrodomésticos, los

poseedores de los mismos podrán dirigirse al servicio público responsable o a los revendedores.

Ahorrar y respetar el medio ambiente

Ahorrar detergente, agua, energía y tiempo

- Para no derrochar recursos, es necesario utilizar la máquina con la carga máxima. Una carga completa en lugar de dos medias cargas permite ahorrar hasta el 50% de energía.
- Tratar las manchas con un quitamanchas o dejarlas en remojo antes del lavado, disminuye la necesidad de lavar a altas temperaturas.
- Dosificar bien el detergente en base a la dureza del agua, al grado de suciedad y a la cantidad de ropa evita derroches y protege el ambiente: aún siendo biodegradables, los detergentes contienen elementos que alteran el equilibrio de la naturaleza. Además, evite el uso de suavizante.
- Realizando los lavados desde el atardecer hasta las primeras horas de la mañana se colabora para reducir la carga de absorción de las empresas eléctricas.

Sistema recolector de gotas

La máquina está equipada con un sistema recolector de gotas que se encuentra en la parte interna de la puerta para capturar las gotas de agua que puedan quedar al finalizar el ciclo.

Se aconseja controlar periódicamente el nivel de humedad de la esponja presente en el cajón recolector de gotas. Si es necesario, es posible limpiarla o sustituirla de la siguiente manera:

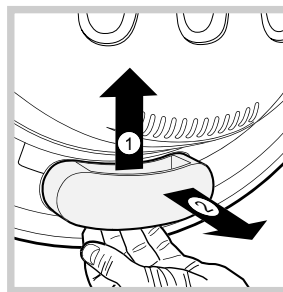

1. extraiga el cajón, ejerciendo una ligera presión en la parte inferior del mismo.
2. quite la esponja que se encuentra en su interior, enjuéguela con agua corriente y estrújela cuidadosamente. También es posible sustituirla con una de las esponjas de repuesto suministradas con el aparato.
3. vuelva a colocar la esponja en el interior del cajón.
4. vuelva a colocar el cajón en la puerta, **cuidando que los resortes que se encuentran en dicha puerta se introduzcan correctamente en los lugares correspondientes del cajón.**
5. verifique que el contenedor entre correctamente en su lugar.

Mantenimiento y cuidados

ES

Interrumpir el agua y la corriente eléctrica

- Cierre el grifo de agua después de cada lavado. De este modo se limita el desgaste de la instalación hidráulica de la máquina y se elimina el peligro de pérdidas.
- Desenchufe la máquina cuando la debe limpiar y durante los trabajos de mantenimiento.

Limpiar la máquina

La parte externa y las partes de goma se pueden limpiar con un paño humedecido en agua tibia y jabón. No use solventes ni productos abrasivos.

Limpiar el contenedor de detergentes

! Se recomienda controlar que no haya detergente ni agua en el interior del contenedor de detergentes antes de extraerlo. Si existieran, tenga cuidado porque podrían derramarse cuando se quita el contenedor.

El contenedor de detergentes de esta lavadora se limpia automáticamente durante los ciclos de lavado. No obstante, es posible que en los casos en que se utilicen detergentes particulares, puedan formarse algunos residuos. Para limpiar manualmente el contenedor, realice las siguientes operaciones:

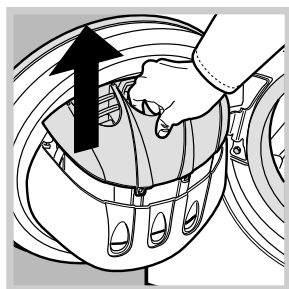

1. Abra la puerta para acceder al contenedor.
2. Extraiga el contenedor hacia arriba, cogiéndolo por la cubeta central como se indica en la figura. No coja el contenedor por la rejilla porque podría dañarla.

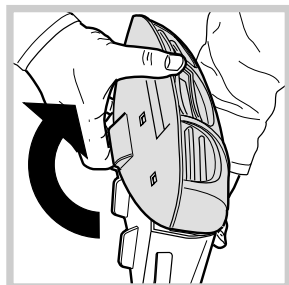

3. Desenganche la cobertura del contenedor para tener acceso a la cubeta, como se indica en la figura.
4. Lave el contenedor bajo el agua corriente.
5. Vuelva a colocar la cobertura y a introducir el contenedor en su lugar,

hasta escuchar el golpe.

Cuidar la puerta y el cesto

- Deje siempre semicerrada la puerta para evitar que se formen malos olores.

Limpiar la bomba

La máquina posee una bomba autolimpiante que no necesita mantenimiento. Pero puede suceder que objetos pequeños (monedas, botones) caigan en la precámara que protege la bomba, situada en la parte inferior de la misma.

! Verifique que el ciclo de lavado haya terminado y desenchufe la máquina.

Para acceder a la precámara:

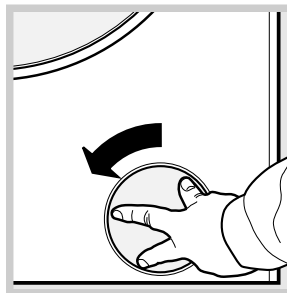

1. quite la protección ubicada en la parte inferior de la lavadora, girándola en **sentido antihorario** (ver la figura);

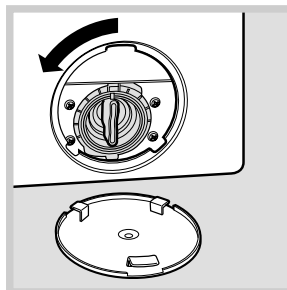

2. desenrosque la tapa girándola en sentido antihorario (ver la figura); es normal que se vuelque un poco de agua;

3. limpie con cuidado el interior;
4. vuelva a enroscar la tapa;
5. vuelva a enroscar la tapa de protección girándola en **sentido horario** cuidando que la flecha indicada en la parte interior de la misma esté dirigida hacia arriba.

Controlar el tubo de alimentación de agua

Controle el tubo de alimentación al menos una vez al año. Si presenta grietas o rajas debe ser sustituido: durante los lavados, las fuertes presiones podrían provocar roturas imprevistas.

! No utilice nunca tubos ya usados.

Puede suceder que la máquina no funcione. Antes de llamar al Servicio de Asistencia Técnica (ver “Asistencia Técnica”), controle que no se trate de un problema de fácil solución utilizando la siguiente lista.

ES

Anomalías:

Posibles causas / Solución:

La máquina no se enciende.

- El enchufe no está introducido en la toma de corriente, o no hace contacto.
- En la casa no hay corriente.

El ciclo de lavado no comienza.

- La puerta no está correctamente cerrada.
- El botón ENCENDIDO/APAGADO no fue presionado.
- Los botones PUESTA EN MARCHA DE PROGRAMA no han sido presionados (todavía están centelleando).
- El grifo de agua no está abierto.

La máquina no carga agua (el piloto PUERTA BLOQUEADA centellea rápidamente).

- El tubo de alimentación de agua no está conectado al grifo.
- El tubo está plegado.
- El grifo de agua no está abierto.
- En la casa no hay agua.
- No hay suficiente presión.
- Los botones PUESTA EN MARCHA DE PROGRAMA no han sido presionados (todavía están centelleando).

La máquina carga y descarga agua continuamente.

- El tubo de descarga no está instalado entre los 65 y 100 cm. del suelo (ver “Instalación”).
- El extremo del tubo de descarga está sumergido en el agua (ver “Instalación”).
- La descarga de pared no posee un respiradero.

Si después de estas verificaciones el problema no se resuelve, cierre el grifo de agua, apague la máquina y llame al Servicio de Asistencia Técnica. Si la vivienda se encuentra en uno de los últimos pisos de un edificio, es posible que se verifiquen fenómenos de sifonaje, por ello la máquina carga y descarga agua de modo continuo. Para eliminar este inconveniente se encuentran disponibles en el comercio válvulas especiales que permiten evitar el sifonaje.

La máquina no descarga o no centrifuga.

- El tubo de descarga está plegado (ver “Instalación”).
- El conducto de descarga está obstruido.

La máquina vibra mucho durante la centrifugación.

- Los tornillos de protección para el transporte no se han eliminado cuando se realizó la instalación. Quite los tornillos (ver “Instalación”).
- La máquina no está instalada en un lugar plano (ver “Instalación”).
- Existe muy poco espacio entre la máquina, los muebles y la pared (ver “Instalación”).

La máquina pierde agua.

- El tubo de alimentación de agua no está bien enroscado (ver “Instalación”).
- El contenedor de detergentes está obstruido (para limpiarlo ver “Mantenimiento y cuidados”).
- El tubo de descarga no está bien fijado (ver “Instalación”).
- El sistema recogedor de gotas está lleno. Limpie la esponja y sustitúyala (ver “Precauciones y Consejos”).

El piloto PUERTA BLOQUEADA centillea de modo muy veloz.

- Apague la máquina y desenchúfela, espere aproximadamente 1 minuto y luego vuelva a encenderla. Será necesario poner en marcha el ciclo desde el comienzo.
Si la anomalía persiste, llame al Servicio de Asistencia Técnica.

Se forma demasiada espuma.

- El detergente no es específico para la máquina (debe contener algunas de las frases “para lavadora”, “a mano o en lavadora” o similares).
- La dosificación fue excesiva.

Asistencia Técnica

ES

Antes de llamar al Servicio de Asistencia Técnica:

- Verifique si la anomalía la puede resolver Ud. solo (ver *"Anomalías y soluciones"*);
- Vuelva a poner en marcha el programa para controlar si el inconveniente fue resuelto;
- Si no es así, llame al Servicio de Asistencia Técnica Autorizado.

! En el caso de una mala instalación o de un uso incorrecto, se le podrá solicitar el pago de la intervención.

! No recurra nunca a técnicos no autorizados.

Comunique:

- el tipo de anomalía;
- el modelo de la máquina (Mod.);
- el número de serie (S/N).

Esta última información se encuentra en la placa de características colocada en el aparato.



Italiano

SIXL 126 S

Sommario

Installazione, 26-27

Disimballo e livellamento
Collegamenti idraulici ed elettrici
Dati tecnici

Descrizione della macchina, 28-29

Cassetto detersivi autopulente
Pannello di controllo
Sistema bilanciamento del carico

Come effettuare un ciclo di lavaggio, 30

Programmi di lavaggio, 31

Detersivi e biancheria, 32

Preparare la biancheria
Consigli di lavaggio

Precauzioni e consigli, 33

Sicurezza generale
Smaltimento
Risparmiare e rispettare l'ambiente
Sistema raccogli-gocce

Manutenzione e cura, 34

Escludere acqua e corrente elettrica
Pulire la macchina
Pulire il cassetto dei detersivi
Curare oblò e cestello
Pulire la pompa
Controllare il tubo di alimentazione dell'acqua

Anomalie e rimedi, 35

Assistenza, 36

Assistenza Attiva 7 giorni su 7

Installazione

! È importante conservare questo libretto per poterlo consultare in ogni momento. In caso di vendita, di cessione o di trasloco, assicurarsi che resti insieme alla macchina per informare il nuovo proprietario sul funzionamento e sui relativi avvertimenti.

! Leggere attentamente le istruzioni: ci sono importanti informazioni sull'installazione, sull'uso e sulla sicurezza.

Disimballo e livellamento

Disimballo

1. Disimballare la macchina.
2. Controllare che la macchina non abbia subito danni nel trasporto. Se fosse danneggiata non collegarla e contattare il rivenditore.

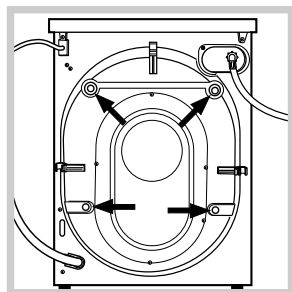

3. Rimuovere le 4 viti di protezione per il trasporto e il gommino con il relativo distanziale, posti nella parte posteriore (vedi figura).

4. Chiudere i fori con i tappi di plastica in dotazione.
5. Conservare tutti i pezzi: qualora la macchina debba essere trasportata, dovranno essere rimontati.

! Gli imballaggi non sono giocattoli per bambini.

Livellamento

La vostra macchina potrà essere rumorosa se i due piedini anteriori non sono stati regolati correttamente.

1. Installare la macchina su un pavimento piano e rigido, senza appoggiarla a muri, mobili o altro.

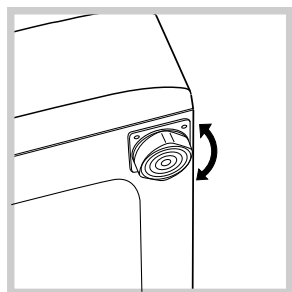

2. Se il pavimento non fosse perfettamente orizzontale, compensare le irregolarità svitando o avvitando i piedini anteriori (vedi figura); l'angolo di inclinazione, misurato sul piano di lavoro, non deve superare i 2°.

Un accurato livellamento dà stabilità alla macchina ed evita vibrazioni, rumori e spostamenti durante il funzionamento. In caso di moquette o di un tappeto, regolare i piedini in modo da conservare sotto la macchina uno spazio sufficiente per la ventilazione.

Collegamenti idraulici ed elettrici

Collegamento del tubo di alimentazione dell'acqua

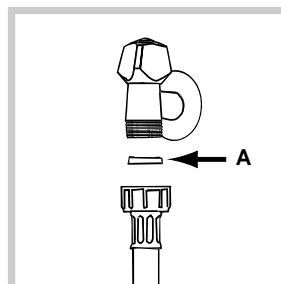

1. Inserire la guarnizione A nell'estremità del tubo di alimentazione e avvitarlo a un rubinetto d'acqua fredda con bocca filettata da 3/4 gas (vedi figura). Prima di allacciare, far scorrere l'acqua finché non sia limpida.

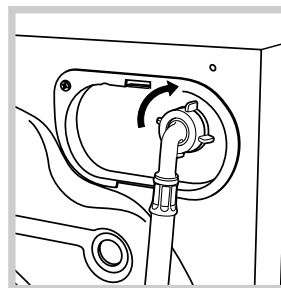

2. Collegare il tubo di alimentazione alla macchina avvitandolo all'apposita presa d'acqua, nella parte posteriore in alto a destra (vedi figura).

3. Fare attenzione che nel tubo non ci siano né pieghe né strozzature.

! La pressione idrica del rubinetto deve essere compresa nei valori della tabella Dati tecnici (vedi pagina a fianco).

! Se la lunghezza del tubo di alimentazione non fosse sufficiente, rivolgersi a un negozio specializzato o a un tecnico autorizzato.

Collegamento del tubo di scarico

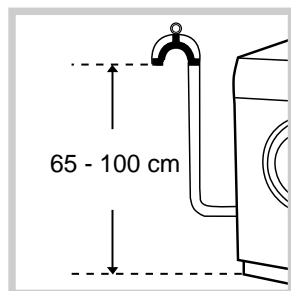

Collegare il tubo di scarico, senza piegarlo, a una condotta di scarico o a uno scarico a muro posti tra 65 e 100 cm da terra;

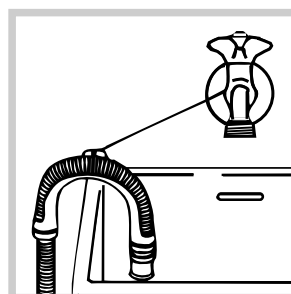

oppure appoggiarlo al bordo di un lavandino o di una vasca, legando la guida in dotazione al rubinetto (vedi figura). L'estremità libera del tubo di scarico non deve rimanere immersa nell'acqua.

! È sconsigliato usare tubi di prolunga; se indispensabile, la prolunga deve avere lo stesso diametro del tubo originale e non superare i 150 cm.

Collegamento elettrico

Prima di inserire la spina nella presa della corrente, accertarsi che:

- la presa abbia la messa a terra e sia a norma di legge;
- la presa sia in grado di sopportare il carico massimo di potenza della macchina, indicato nella tabella Dati tecnici (vedi a fianco);
- la tensione di alimentazione sia compresa nei valori indicati nella tabella Dati tecnici (vedi a fianco);
- la presa sia compatibile con la spina della macchina. In caso contrario sostituire la presa o la spina.

! La macchina non va installata all'aperto, nemmeno se lo spazio è riparato, perché è molto pericoloso lasciarla esposta a pioggia e temporali.

! A macchina installata, la presa della corrente deve essere facilmente raggiungibile.



! Non usare prolunghe e multiple.

! Il cavo non deve subire piegature o compressioni.

! Il cavo di alimentazione deve essere sostituito solo da tecnici autorizzati.

Attenzione! L'azienda declina ogni responsabilità qualora queste norme non vengano rispettate.

Dati tecnici

Modello	SIXL 126 S
Dimensioni	larghezza cm 59,5 altezza cm 85 profondità cm 53,5
Capacità	da 1 a 6 kg
Collegamenti elettrici	vedi la targhetta caratteristiche tecniche applicata sulla macchina
Collegamenti idrici	pressione massima 1 MPa (10 bar) pressione minima 0,05 MPa (0,5 bar) capacità del cesto 52 litri
Velocità di centrifuga	sino a 1200 giri al minuto
Programmi di controllo secondo la norma EN 60456	Programma  ; effettuato con 6 kg di carico.
 	Questa apparecchiatura è conforme alle seguenti Direttive Comunitarie: - 73/23/CEE del 19/02/73 (Bassa Tensione) e successive modificazioni - 89/336/CEE del 03/05/89 (Compatibilità Elettromagnetica) e successive modificazioni - 2002/96/CE

Descrizione della macchina

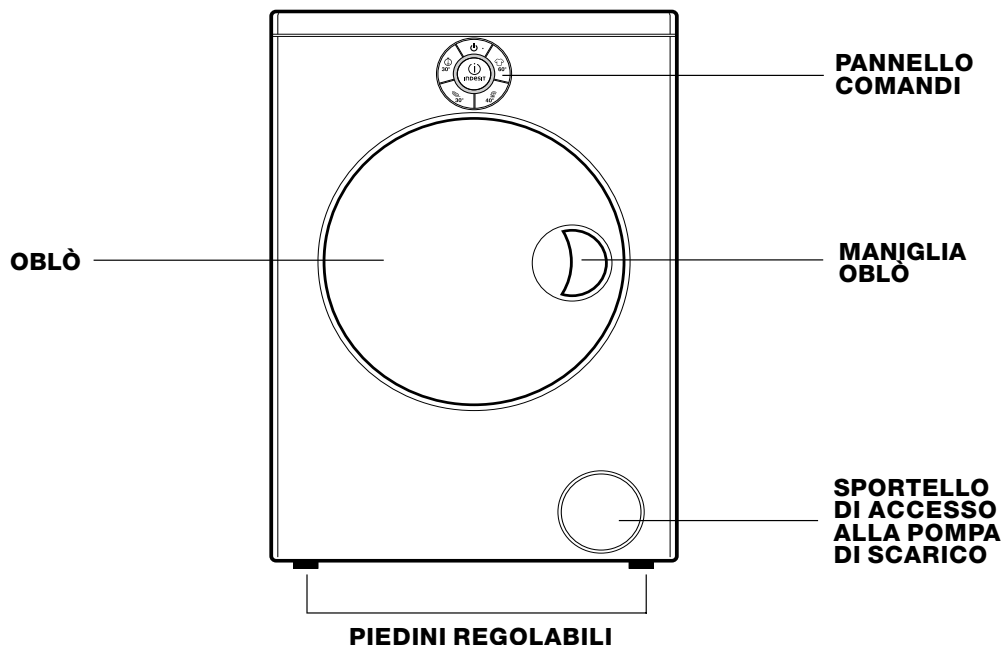

Cassetto detersivi autopulente

Questa lavabiancheria è dotata di un innovativo cassetto dei detersivi autopulente, in grado di migliorare la qualità del lavaggio.

Il cassetto è posto all'interno dell'oblò.

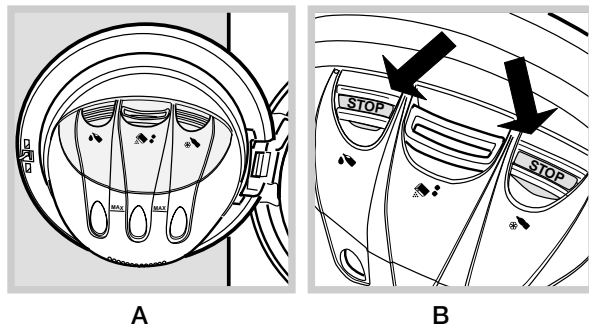

1. Aprire l'oblò per accedere al cassetto dei detersivi (vedi figura A).

2. Versare il detersivo o l'additivo all'interno delle vaschette, sopra le griglie di protezione, come segue:

Vaschetta : detersivo liquido e additivi liquidi.

Vaschetta : detersivo in polvere o pastiglie e additivi in polvere.

Per inserire le pastiglie, sollevare la griglia di protezione sul cassetto.

Vaschetta : ammorbidente.

! Versare detersivi o additivi liquidi nella vaschetta centrale può causarne la fuoriuscita indesiderata.

E' possibile visualizzare il livello di detersivo sulle apposite finestre trasparenti realizzate sul cassetto.

! All'interno delle vaschette e sono inoltre presenti degli indicatori galleggianti (vedi figura B). Quando è stata inserita la quantità massima di detersivo/ammorbidente, gli indicatori si sollevano fino a sfiorare le griglie di protezione delle vaschette.

! Si raccomanda di non superare mai i livelli massimi indicati sul cassetto dei detersivi.

! Si raccomanda di seguire sempre le istruzioni di dosaggio presenti sulle confezioni dei detersivi. Per alcuni detersivi particolarmente densi si suggerisce l'inserimento direttamente all'interno del cestello e non nel cassetto detersivi.

Un caricamento oltre i livelli massimi indicati sulla macchina può causare una fuoriuscita di detersivo dalla parte bassa del cassetto.

Eccedendo nell'uso di detersivi non si lava in modo più efficace, ma si contribuisce ad inquinare maggiormente l'ambiente.

L'acqua utilizzata durante il ciclo di lavaggio provvede a rimuovere eventuale detersivo in eccesso dal cassetto. E' comunque possibile **estrarre manualmente il cassetto** (vedi "Manutenzione e cura").

Per facilitare il dosaggio dei detersivi, si consiglia di utilizzare l'apposito dosatore fornito in dotazione con la lavabiancheria.

La capacità massima del cassetto corrisponde a:

- detersivi liquidi: 1 1/2 misurini
- detersivi in polvere: 2 misurini
- ammorbidente: 1 misurino

Pannello di controllo

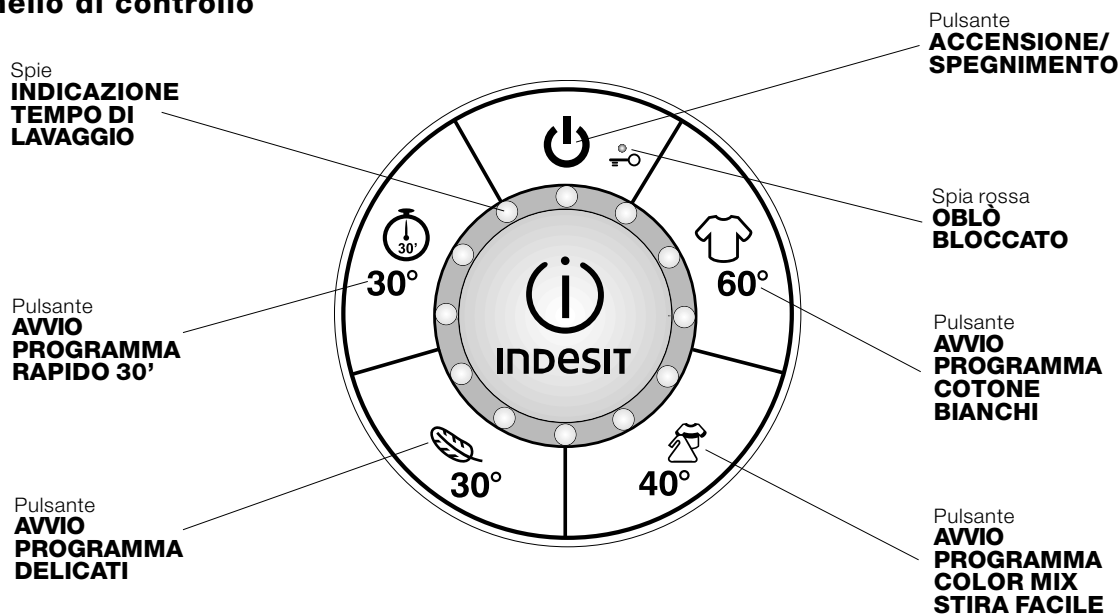

Pulsante ACCENSIONE/SPEGNIMENTO:
premerlo per accendere o spegnere la macchina.
A macchina accesa, le icone dei pulsanti di avvio programma iniziano a lampeggiare, mentre le spie di indicazione del tempo di lavaggio si illuminano fisse. Per annullare il ciclo, tenere premuto il pulsante accensione/spegnimento per circa 2 secondi durante il ciclo di lavaggio.

La spia  lampeggerà per alcuni secondi mentre la macchina effettua lo scarico automatico dell'acqua presente nella vasca.

Spia rossa OBLÒ BLOCCATO:
la spia accesa indica che l'oblò è bloccato per impedire aperture accidentali; per evitare danni è necessario, dopo la fine del ciclo o con ciclo in pausa, **attendere che la spia si spenga prima di aprire l'oblò. Il tempo di attesa dopo la fine del programma di lavaggio è di circa due minuti.**

! Il lampeggio molto veloce della spia OBLÒ BLOCCATO segnala un'anomalia (vedi "Anomalie e rimedi").

Pulsanti AVVIO PROGRAMMA:
premere per avviare il programma di lavaggio selezionato.

- pulsante illuminato fisso: programma in corso.
- pulsanti lampeggianti: in attesa di selezione.

Spie INDICAZIONE DEL TEMPO DI LAVAGGIO:
si accendono in progressione ad indicare lo svolgersi del programma di lavaggio. **Al termine del programma tutte le spie iniziano a lampeggiare.** Per maggiori dettagli, vedi "Come effettuare un ciclo di lavaggio".

Sistema bilanciamento del carico

Per evitare vibrazioni eccessive prima di ogni centrifuga la macchina distribuisce il carico in modo uniforme, questo avviene effettuando delle rotazioni continue del cesto ad una velocità leggermente superiore a quella di lavaggio.

Quando nonostante ripetuti tentativi il carico non viene perfettamente distribuito, la macchina effettua la centrifuga ad una velocità inferiore a quella prevista. In presenza di eccessivo sbilanciamento la macchina effettua la distribuzione al posto della centrifuga. Gli eventuali tentativi di bilanciamento possono allungare la durata totale del ciclo fino ad un massimo di 10 minuti.

Come effettuare un ciclo di lavaggio

Nota: Dopo l'installazione, prima dell'uso, effettuare un ciclo di lavaggio con detersivo e senza biancheria impostando il programma .

1. ACCENDERE LA MACCHINA premendo il pulsante ACCENSIONE/SPEGNIMENTO . Le icone dei pulsanti di AVVIO PROGRAMMA iniziano a lampeggiare e le spie di INDICAZIONE DEL TEMPO DI LAVAGGIO si illuminano fisse, ad indicare che la lavabiancheria è pronta a ricevere istruzioni.
2. CARICARE LA BIANCHERIA. Aprire l'oblò utilizzando l'apposita maniglia. Caricare la biancheria, facendo attenzione a non superare la quantità di carico indicata nella tabella programmi della pagina successiva.
3. DOSARE IL DETERSIVO E ADDITIVI
Dosare i detersivi all'interno del cassetto posto all'interno dell'oblò, avendo cura di non superare i livelli massimi indicati sulla superficie del cassetto e sugli appositi indicatori galleggianti. Per maggiori dettagli, vedi "Descrizione della macchina".
4. CHIUDERE L'OBLO'.

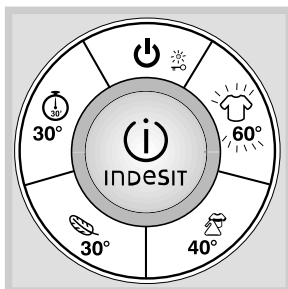

5. AVVIARE IL PROGRAMMA DI LAVAGGIO premendo il relativo PULSANTE AVVIO PROGRAMMA. L'icona relativa al programma selezionato si illumina fissa, mentre tutte le spie di indicazione tempo

di lavaggio si spengono. La spia OBLO' BLOCCATO si illumina fissa ad indicare il blocco di sicurezza dell'oblò.

Per una descrizione dei programmi di lavaggio disponibili, vedi "Programmi di lavaggio".

! La procedura per avviare il programma DELICATI  è differente, vedi paragrafo "Delicati 30°" alla pagina seguente.

Nel corso del programma le spie di INDICAZIONE DEL TEMPO DI LAVAGGIO si illuminano progressivamente, ad indicare quanta parte del programma sia già stata effettuata.

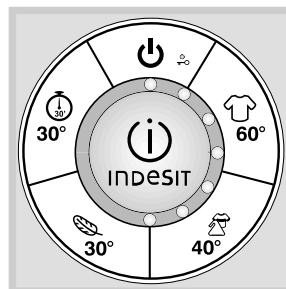

Il disegno a fianco si riferisce ad una situazione in cui è stato effettuato circa il 50% del ciclo.

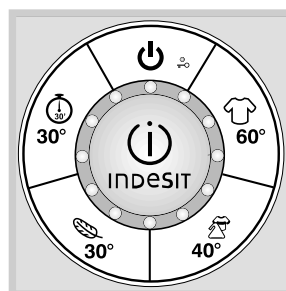

Al termine del ciclo tutte le spie di INDICAZIONE DEL TEMPO DI LAVAGGIO sono accese e lampeggianti.

6. E' possibile SOSPENDERE IL PROGRAMMA DI LAVAGGIO premendo il pulsante di avvio programma illuminato che inizia a lampeggiare. Dopo circa due minuti si spegnerà la spia OBLO' BLOCCATO ad indicare che è possibile aprire l'oblò.

Nel caso si voglia aggiungere ulteriore detersivo, fare attenzione che l'indicatore galleggiante MAX non sia in posizione sollevata.

Per riavviare il programma di lavaggio richiudere l'oblò e premere nuovamente il relativo pulsante di avvio.

Per garantirti la massima sicurezza, qualora sia presente nel cestello una quantità di acqua tale che potrebbe fuoriuscire all'esterno, non sarà possibile aprire l'oblò (la spia OBLO' BLOCCATO rimarrà accesa anche trascorsi i due minuti).

E', in questo caso, necessario spegnere la macchina premendo per circa 2 secondi il pulsante ACCENSIONE/SPEGNIMENTO  e attendere lo scarico automatico dell'acqua.

7. FINE DEL PROGRAMMA

Al termine del programma di lavaggio, l'icona relativa al programma selezionato continua ad essere illuminata fissa, mentre **tutte le spie di indicazione del tempo di lavaggio iniziano a lampeggiare.**

Per avviare un nuovo ciclo di lavaggio è necessario spegnere e riaccendere la macchina, premendo DUE VOLTE il pulsante ACCENSIONE/SPEGNIMENTO .

Pulsante	Tessuti	Max. (kg)	Temperatura	Centrifuga (giri al minuto)	Durata del ciclo (minuti)	Descrizione del ciclo di lavaggio
BIANCHI						
	Cotone bianco resistente	6	60°C	1200	145	Lavaggio, risciacqui, centrifughe intermedie e finale
COLOR MIX 40° / STIRA FACILE						
	Cotone e sintetici colorati	4,5	40°C	1000	105	Lavaggio, risciacqui, centrifuga delicata
DELICATI						
	Lana (centrifuga finale delicata)	1,5	30°C	600	50	Lavaggio, risciacqui, centrifuga delicata
	Seta e tende (senza centrifuga finale)	1,5	30°C	no*	50	Lavaggio, risciacqui, scarico
RAPIDO 30' / RISCIAQUO						
	Cotone e sintetici	3	30°/acqua fredda**	800	30	Lavaggio (solo se attivo il programma "Rapido"), risciacqui, centrifuga delicata

Le durate dei programmi indicate nella tabella sono puramente indicative, e sono calcolate prendendo in considerazione una quantità di carico media.

***Nota:** per informazioni su come escludere la centrifuga dal programma delicati, vedi paragrafo "Delicati 30°" più in basso nella pagina.

****Nota:** per informazioni su come effettuare il solo risciacquo in acqua fredda di capi precedentemente lavati a mano, vedi paragrafo "Rapido 30'/Risciacquo" più in basso in questa pagina.

COTONE BIANCHI 60°

Dedicato al lavaggio di tutti i capi bianchi in cotone più resistenti. La temperatura di lavaggio più alta consente di ottenere i migliori risultati di lavaggio in classe A.

COLOR MIX 40° / STIRA FACILE

Con questo programma puoi lavare tutti i tuoi capi colorati, sia in cotone che in tessuti sintetici. La centrifuga è controllata accuratamente durante l'intero ciclo di lavaggio, in modo di ridurre la formazione di pieghe sui tessuti per facilitarne la stiratura. E' possibile lavare contemporaneamente capi in cotone ed in tessuti sintetici.

DELICATI 30°

Ciclo dedicato al lavaggio dei tuoi capi in lana, in seta e di tutti i tuoi capi più delicati. **Viste le differenti caratteristiche di questi capi, questo programma richiede un'attivazione differente dagli altri:**

CICLO DELICATI CON CENTRIFUGA FINALE

(per capi in lana): premi il pulsante AVVIO PROGRAMMA DELICATI . **Dopo circa 3 secondi** i pulsanti AVVIO PROGRAMMA DELICATI e AVVIO PROGRAMMA RAPIDO **iniziano a lampeggiare.** Premi nuovamente il pulsante AVVIO PROGRAMMA DELICATI per effettuare il lavaggio, che termina con una fase di centrifuga delicata. Questo programma prevede movimenti del cestello appositamente studiati per rimuovere l'acqua in eccesso dai tessuti riducendo lo sfregamento e contribuendo a proteggere i tuoi capi in lana.

CICLO DELICATI CON ESCLUSIONE DELLA CENTRIFUGA (per capi in seta, viscosa e per il lavaggio delle tende; da non usare per il lavaggio della lana): premi il pulsante AVVIO PROGRAMMA DELICATI .

Dopo circa 3 secondi i pulsanti AVVIO PROGRAMMA DELICATI e AVVIO PROGRAMMA RAPIDO **iniziano a lampeggiare.** Premi il pulsante AVVIO PROGRAMMA RAPIDO per effettuare il lavaggio senza centrifuga finale. Al termine del ciclo, la macchina scaricherà automaticamente l'acqua presente nel cestello. Si consiglia di rimuovere subito i capi dalla lavabiancheria al termine del lavaggio, per evitare il formarsi di pieghe in eccesso.

RAPIDO 30' / RISCIAQUO

Con questo programma puoi lavare in soli 30 minuti i tuoi capi in cotone o in tessuti sintetici poco sporchi, o che recano sull'etichetta l'indicazione "lavaggio a 30°" . Puoi inoltre effettuare il risciacquo di capi in cotone o sintetici precedentemente lavati a mano (esclusi lana e seta).

Grazie ad appositi sensori, la lavabiancheria è in grado di riconoscere la presenza di detersivo sui capi inseriti nel cestello:

- se non è presente detersivo, sui capi, sarà effettuato il ciclo RAPIDO 30';
- se è presente detersivo (capi prelavati a mano) sarà effettuato automaticamente un ciclo di RISCIAQUO.

GESTIONE AUTOMATICA DEI RISCIAQUI

La funzione di risciacquo è controllata, in ogni programma, da appositi sensori. **In caso di capi eccessivamente insaponati a fine lavaggio, la fase di risciacquo sarà prolungata automaticamente fino alla rimozione completa del detersivo.** In questo caso la durata del programma di lavaggio potrà essere lievemente maggiore rispetto a quanto indicato nella tabella programmi.

Detersivi e biancheria

Preparare la biancheria

- Suddividere la biancheria secondo:
 - il tipo di tessuto / il simbolo sull'etichetta.
 - i colori: separare i capi colorati da quelli bianchi.
- Vuotare le tasche e controllare i bottoni.
- Non superare i valori di carico massimo indicati nei "Programmi di lavaggio".

Quanto pesa la biancheria?

- 1 lenzuolo 400-500 gr.
- 1 federa 150-200 gr.
- 1 tovaglia 400-500 gr.
- 1 accappatoio 900-1.200 gr.
- 1 asciugamano 150-250 gr.
- 1 jeans 400-500 gr.
- 1 camicia 150-200 gr.



Consigli di lavaggio

Biancheria da letto e da bagno (lenzuola, asciugamani, accappatoi etc.): utilizza il programma COTONE BIANCHI 60°  che garantisce le migliori prestazioni di lavaggio in classe A. La centrifuga intensiva consente di eliminare efficacemente l'acqua in eccesso.

Capi in cotone bianchi (camicie, magliette, tovaglie etc.): utilizza il programma COTONE BIANCHI 60°. Se fossero presenti macchie ostinate, è bene pretrattarle con sapone solido prima di effettuare il ciclo di lavaggio.

Capi in cotone colorati (camicie, magliette, biancheria etc.): utilizza il programma COLOR MIX 40° , che consente di massimizzare le prestazioni di lavaggio senza danneggiare i colori. La fase di centrifuga, grazie alla funzione STIRA FACILE incorporata, riduce la formazione di pieghe a fine lavaggio, facilitando la stiratura. Si raccomanda l'utilizzo di detersivo liquido.

Capi in tessuti sintetici, bianchi o colorati (camicie, magliette, biancheria etc.): utilizza il programma COLOR MIX 40° . Si raccomanda di non lavare contemporaneamente capi bianchi e capi colorati nello stesso ciclo di lavaggio, per evitare che eventuali perdite di colore possano depositarsi sui capi bianchi. Si raccomanda l'utilizzo di detersivo liquido.

Capi in cotone o in tessuti sintetici colorati, recanti sull'etichetta l'indicazione "lavaggio a 30°" : utilizza il programma RAPIDO 30° . La bassa temperatura di lavaggio consente la massima tutela dei colori. Si raccomanda l'utilizzo di detersivo liquido.

Capi in lana (maglie, sciarpe etc.): utilizza il programma DELICATI 30° con centrifuga finale . La movimentazione del cestello durante il lavaggio e la fase di centrifuga delicata riducono l'infeltrimento dei tessuti. Si consiglia l'utilizzo di detersivi specifici per i capi in lana. Si raccomanda di non superare il livello massimo di carico.

Capi in seta (camicie, biancheria etc.): utilizza il programma DELICATI 30° con esclusione della centrifuga . Cerca di non lasciare troppo tempo il bucato nel cestello a fine lavaggio, per evitare la formazione di pieghe in eccesso.

Tende: utilizza il programma DELICATI 30° con esclusione della centrifuga . Si raccomanda di piegarle e sistemarle all'interno di una federa o di un sacchetto a rete. Lavarle da sole facendo attenzione a non superare il livello massimo di carico.

! Questa macchina è stata progettata e costruita in conformità alle norme internazionali di sicurezza. Queste avvertenze sono fornite per ragioni di sicurezza e devono essere lette attentamente.

Sicurezza generale

- Questo apparecchio è stato concepito esclusivamente per un uso di tipo domestico.
- La macchina deve essere usata solo da persone adulte e secondo le istruzioni riportate in questo libretto.
- Non toccare la macchina a piedi nudi o con le mani o i piedi bagnati o umidi.
- Non staccare la spina dalla presa della corrente tirando il cavo, bensì afferrando la spina.
- Non toccare l'acqua di scarico, che può raggiungere temperature elevate.
- Non forzare in nessun caso l'oblò: potrebbe danneggiarsi il meccanismo di sicurezza che protegge da aperture accidentali.
- In caso di guasto, in nessun caso accedere ai meccanismi interni per tentare una riparazione.
- Controllare sempre che i bambini non si avvicinino alla macchina in funzione.
- Durante il lavaggio l'oblò tende a scaldarsi.
- Se dev'essere spostata, lavorare in due o tre persone con la massima attenzione. Mai da soli perché la macchina è molto pesante.
- Prima di introdurre la biancheria controlla che il cestello sia vuoto.

Smaltimento

- Smaltimento del materiale di imballaggio: attenersi alle norme locali, così gli imballaggi potranno essere riutilizzati.
- La direttiva Europea 2002/96/CE sui rifiuti di apparecchiature elettriche ed elettroniche, prevede che gli elettrodomestici non debbano essere smaltiti nel normale flusso dei rifiuti solidi urbani. Gli apparecchi dismessi devono essere raccolti separatamente per ottimizzare il tasso di recupero e riciclaggio dei materiali che li compongono ed impedire potenziali danni per la salute e l'ambiente. Il simbolo del cestino barrato è riportato su tutti i

prodotti per ricordare gli obblighi di raccolta separata.

Per ulteriori informazioni, sulla corretta dismissione degli elettrodomestici, i detentori potranno rivolgersi al servizio pubblico preposto o ai rivenditori.

Risparmiare e rispettare l'ambiente

Risparmiare detersivo, acqua, energia e tempo

- Per non sprecare risorse bisogna utilizzare la macchina con il massimo carico. Un carico pieno al posto di due mezzi fa risparmiare fino al 50% di energia.
- Trattando le macchie con uno scioglimalchia o lasciandole in ammollo prima del lavaggio, si riduce la necessità di lavare ad alte temperature.
- Dosare bene il detersivo in base alla durezza dell'acqua, al grado di sporco e alla quantità di biancheria evita sprechi e protegge l'ambiente: pur biodegradabili, i detersivi contengono elementi che alterano l'equilibrio della natura. Inoltre evitare il più possibile l'ammorbidente.
- Effettuando i lavaggi dal tardo pomeriggio fino alle prime ore del mattino si collabora a ridurre il carico di assorbimento delle aziende elettriche.

Sistema raccogli-gocce

La macchina è equipaggiata con un sistema raccogli-gocce sulla parte interna della porta per catturare eventuali gocce d'acqua residue a fine ciclo. Si consiglia di verificare periodicamente il livello di umidità della spugnetta presente nel cassetto raccogli-gocce. In caso di necessità è possibile pulirla o sostituirla come segue:

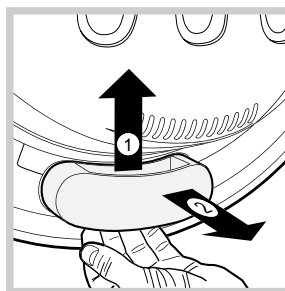

1. estrarre il cassetto, esercitando una leggera pressione sulla parte inferiore dello stesso.
2. rimuovere la spugna presente al suo interno, sciacquarla in acqua corrente e strizzarla accuratamente. E' anche possibile sostituirla

con una delle spugne di ricambio fornite in dotazione.

3. reinserire la spugna all'interno del cassetto.
4. rimontare il cassetto sulla porta, **avendo cura che le molle presenti sulla porta stessa si inseriscano correttamente nelle apposite sedi presenti sul cassetto.**
5. verificare che il cassetto rientri correttamente nella sua sede.

Manutenzione e cura

Escludere acqua e corrente elettrica

- Chiudere il rubinetto dell'acqua dopo ogni lavaggio. Si limita così l'usura dell'impianto idraulico della macchina e si elimina il pericolo di perdite.
- Staccare la spina della corrente quando si pulisce la macchina e durante i lavori di manutenzione.

Pulire la macchina

La parte esterna e le parti in gomma possono essere puliti con un panno imbevuto di acqua tiepida e sapone. Non usare solventi o abrasivi.

Pulire il cassetto dei detersivi

! Si raccomanda di verificare che non siano presenti detersivi o acqua all'interno del cassetto detersivi prima di estrarlo. Qualora fossero presenti fare attenzione in quanto potrebbero fuoriuscire dal cassetto durante la sua rimozione.

Il cassetto detersivi di questa lavabiancheria viene pulito automaticamente durante i cicli di lavaggio. E' tuttavia possibile in rari casi che, utilizzando particolari detersivi, possano formarsi alcuni residui. Per pulire manualmente il cassetto, eseguire le seguenti operazioni:

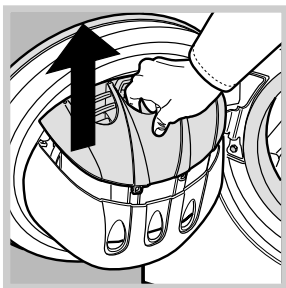

1. Aprire l'oblò per accedere al cassetto.
2. Estrarre il cassetto verso l'alto, afferrandolo per la vaschetta centrale come indicato nella figura. Non afferrare il cassetto per la griglia, perché si rischierebbe di danneggiarla.

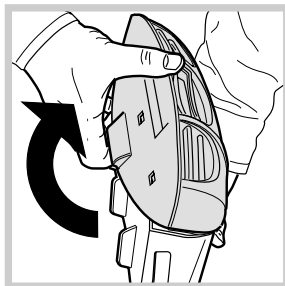

3. Sganciare la copertura del cassetto per avere accesso alle vaschette, come indicato nella figura.
4. Lavare il cassetto sotto l'acqua corrente.
5. Riagganciare la copertura e reinserire il cassetto nel suo alloggiamento, fino a sentire lo scatto.

Curare oblò e cestello

- Lasciare sempre socchiuso l'oblò per evitare che si formino cattivi odori.

Pulire la pompa

La macchina è dotata di una pompa autopulente che non ha bisogno di manutenzione. Può però succedere che piccoli oggetti (monete, bottoni) cadano nella precamera che protegge la pompa, situata nella parte inferiore di essa.

! Assicurarsi che il ciclo di lavaggio sia terminato e staccare la spina.

Per accedere alla precamera:

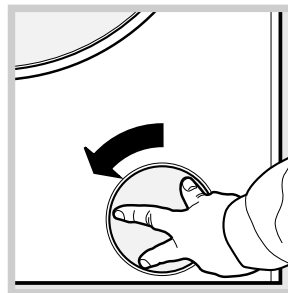

1. rimuovere la protezione posta nella parte bassa della lavabiancheria, ruotandola in **senso antiorario** (vedi figura);

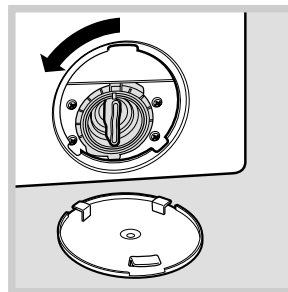

2. svitare il coperchio ruotandolo in senso antiorario (vedi figura); è normale che fuoriesca un po' d'acqua;

3. pulire accuratamente l'interno;
4. riavvitare il coperchio;
5. riavvitare il tappo di protezione ruotandolo in **senso orario** avendo cura che la freccia indicata sulla parte interna del tappo stesso sia posta verso l'alto.

Controllare il tubo di alimentazione dell'acqua

Controllare il tubo di alimentazione almeno una volta all'anno. Se presenta screpolature e fessure va sostituito: durante i lavaggi le forti pressioni potrebbero provocare improvvise spaccature.

! Non utilizzare mai tubi già usati.

Può accadere che la macchina non funzioni. Prima di telefonare all'Assistenza (vedi "Assistenza"), controllare che non si tratti di un problema facilmente risolvibile aiutandosi con il seguente elenco.

Anomalie:

La macchina non si accende.

Il ciclo di lavaggio non inizia.

La macchina non carica acqua (la spia OBLÒ BLOCCATO lampeggia rapidamente).

La macchina carica e scarica acqua di continuo.

La macchina non scarica o non centrifuga.

La macchina vibra molto durante la centrifuga.

La macchina perde acqua.

La spia OBLÒ BLOCCATO lampeggia in modo molto veloce.

Si forma troppa schiuma.

Possibili cause / Soluzione:

- La spina non è inserita nella presa della corrente, o non abbastanza da fare contatto.
- In casa non c'è corrente.
- L'oblò non è ben chiuso.
- Il pulsante ACCENSIONE/SPEGNIMENTO non è stato premuto.
- I pulsanti AVVIO PROGRAMMA non sono stati premuti (stanno ancora lampeggiando).
- Il rubinetto dell'acqua non è aperto.
- Il tubo di alimentazione dell'acqua non è collegato al rubinetto.
- Il tubo è piegato.
- Il rubinetto dell'acqua non è aperto.
- In casa manca l'acqua.
- Non c'è sufficiente pressione.
- I pulsanti AVVIO PROGRAMMA non sono stati premuti (stanno ancora lampeggiando).
- Il tubo di scarico non è installato fra 65 e 100 cm da terra (vedi "Installazione").
- L'estremità del tubo di scarico è immersa nell'acqua (vedi "Installazione").
- Lo scarico a muro non ha lo sfiato d'aria.

Se dopo queste verifiche il problema non si risolve, chiudere il rubinetto dell'acqua, spegnere la macchina e chiamare l'Assistenza. Se l'abitazione si trova agli ultimi piani di un edificio, è possibile che si verifichino fenomeni di sifonaggio, per cui la macchina carica e scarica acqua di continuo. Per eliminare l'inconveniente sono disponibili in commercio apposite valvole anti-sifonaggio.

- Il tubo di scarico è piegato (vedi "Installazione").
- La condotta di scarico è ostruita.
- Le viti di protezione per il trasporto non sono state rimosse al momento dell'installazione. Rimuovere le viti (vedi "Installazione").
- La macchina non è in piano (vedi "Installazione").
- La macchina è stretta tra mobili e muro (vedi "Installazione").
- Il tubo di alimentazione dell'acqua non è ben avvitato (vedi "Installazione").
- Il cassetto dei detersivi è intasato (per pulirlo vedi "Manutenzione e cura").
- Il tubo di scarico non è fissato bene (vedi "Installazione").
- Il sistema raccogli-gocce è pieno. Pulire la spugnetta o sostituirla (vedi "Precauzioni e Consigli").
- Spegnere la macchina e togliere la spina dalla presa, attendere circa 1 minuto quindi riaccenderla. Sarà necessario avviare il ciclo da capo. Se l'anomalia persiste, chiamare l'Assistenza.
- Il detersivo non è specifico per macchina (deve esserci la dicitura "per lavatrice", "a mano e in lavatrice", o simili).
- Il dosaggio è stato eccessivo.

Assistenza

Prima di contattare l'Assistenza:

- Verificare se l'anomalia può essere risolta autonomamente (vedi "Anomalie e rimedi");
- Riavviare il programma per controllare se l'inconveniente è stato avviato;
- In caso negativo, contattare il Servizio Assistenza Tecnico Autorizzato.

! In caso di errata installazione o uso non corretto potrete essere chiamati al pagamento dell'intervento.
! Non ricorrere mai a tecnici non autorizzati.

Comunicare:

- il tipo di anomalia;
- il modello della macchina (Mod.);
- il numero di serie (S/N);

Queste ultime informazioni si trovano sulla targhetta caratteristiche posta sull'apparecchio.

Assistenza Attiva 7 giorni su 7



In caso di necessità d'intervento chiamare il Numero Unico Nazionale 199.199.199*.

Un operatore sarà a completa disposizione per fissare un appuntamento con il Centro Assistenza Tecnico Autorizzato più vicino al luogo da cui si chiama.

È attivo 7 giorni su 7, sabato e domenica compresi, e non lascia mai inascoltata una richiesta.

* Al costo di 14,25 centesimi di Euro al minuto (iva inclusa) dal Lun. al Ven. dalle 08:00 alle 18:30, il Sab. dalle 08:00 alle 13:00 e di 5,58 centesimi di Euro al minuto (iva inclusa) dal Lun. al Ven. dalle 18:30 alle 08:00, il Sab. dalle 13:00 alle 08:00 e i giorni festivi, per chi chiama da telefono fisso.

Per chi chiama da radiomobile le tariffe sono legate al piano tariffario dell'operatore telefonico utilizzato.

Le suddette tariffe potrebbero essere soggette a variazione da parte dell'operatore telefonico; per maggiori informazioni consultare il sito www.indesit.com.

Instruções para a utilização

MÁQUINA DE LAVAR ROUPA

PT

Português

SIXL 126 S

Sumário

Instalação, 38-39

Desembalar e nivelar
Ligações hidráulicas e eléctricas
Dados técnicos

Descrição da máquina, 40-41

Gaveta dos detergentes autolimpante
Painel de comandos
Sistema de balanceamento da carga

Como efectuar um ciclo de lavagem, 42

Programas de lavagem, 43

Detergentes e roupa, 44

Preparar a roupa
Conselhos de lavagem

Precauções e conselhos, 45

Segurança geral
Eliminação
Economizar e respeitar o meio ambiente
Sistema recolhe gotas

Manutenção e cuidados, 46

Interromper a alimentação de água
e de corrente eléctrica
Limpar a máquina
Limpar a gaveta dos detergentes
Cuidados com a porta de vidro e o tambor
Limpar a bomba
Verificar o tubo de alimentação de água

Anomalias e soluções, 47

Assistência, 48

PT

Instalação

PT

! É importante guardar este livro para poder consultá-lo a qualquer momento. Se a máquina for vendida, cedida ou transferida, certifique-se que este livro permaneça com a máquina para informar o novo proprietário acerca do seu funcionamento e das respectivas advertências.

! Leia com atenção estas instruções: há importantes informações acerca da instalação, da utilização e da segurança.

Desembalar e nivelar

Desembalar

1. Tire a máquina da embalagem.
2. Verifique se a máquina sofreu danos no transporte. Se estiver danificada não efectue a sua ligação e contacte o revendedor.

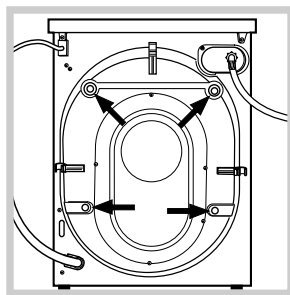

3. Tire os 4 parafusos de protecção para o transporte e a borrachinha com o respectivo calço, situados na parte traseira (veja a figura).

4. Tampe os furos com as tampas em plástico fornecidas.
5. Guarde todas as peças: se for necessário transportar a máquina de lavar roupa, terão de ser montadas outra vez.

! Embalagens não são brinquedos para as crianças!

Nivelamento

A máquina poderá ser muito ruidosa se os dois pés anteriores não forem regulados correctamente.

1. Instale a máquina de lavar roupa sobre um pavimento plano e rígido, sem encostá-la em paredes, móveis nem outro.

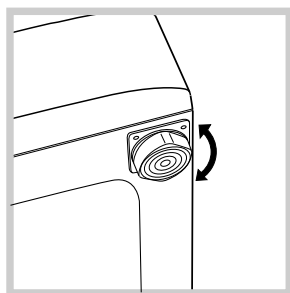

2. Se o pavimento não for perfeitamente horizontal, para compensar qualquer irregularidade, desatarraxe ou atarraxe os pés dianteiros (veja a figura); o ângulo de inclinação, medido no plano de trabalho, não deve ultrapassar 2°.

Um cuidadoso nivelamento dá estabilidade à máquina e evita vibrações, ruídos e deslocamentos durante o funcionamento. Se houver tapete ou alcatifa, regule os pés em modo que embaixo da máquina de lavar roupa deixe um espaço suficiente para ventilação.

Ligações hidráulicas e eléctricas

Ligação do tubo de alimentação da água

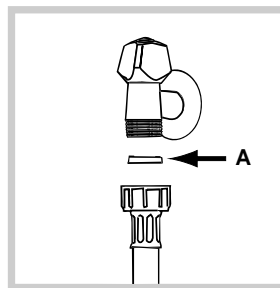

1. Coloque a guarnição A na ponta do tubo de alimentação e atarraxe-o numa torneira de água fria com bocal de rosca de 3/4 gás (veja a figura). Antes de realizar esta ligação, deixe a água escorrer até estar límpida.

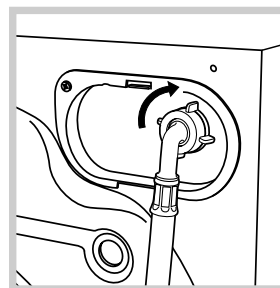

2. Ligue o tubo de alimentação na máquina de lavar roupa atarraxado no apropriado fornecimento da água, na parte traseira, em cima à direita (veja a figura).

3. Tome cuidado para o tubo não estar dobrado nem esmagado.

! A pressão hídrica da torneira deve ser entre os valores da tabela dos Dados técnicos (veja a página ao lado).

! Se o comprimento do tubo de alimentação não for suficiente, contacte uma oficina especializada ou um técnico autorizado.

Ligação do tubo de descarga

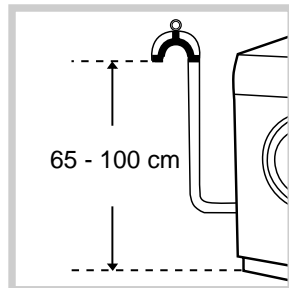

Ligue o tubo de descarga, sem dobrá-lo, a uma conduta de descarga ou a uma descarga na parede situada entre 65 e 100 cm de altura do chão;

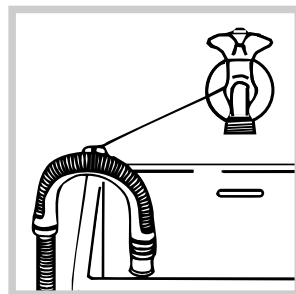

ou coloque na beira de um lavabo ou de uma banheira, prenda na torneira a guia fornecida (veja a figura). A ponta solta do tubo de descarga não deve permanecer imersa na água.

! É desaconselhado empregar tubos de extensão; mas se for indispensável, a extensão deve ter o mesmo diâmetro do tubo original e não medir mais de 150 cm de comprimento.

Ligação eléctrica

Antes de ligar a ficha na tomada eléctrica, certifique-se que:

- a tomada tenha uma ligação à terra e esteja nos termos da legislação;
- a tomada tenha a capacidade para suportar a carga máxima de potência da máquina, indicada na tabela dos Dados técnicos (veja ao lado);
- a tensão de alimentação esteja entre os valores indicados na tabela dos Dados técnicos (veja ao lado);
- a tomada seja compatível com a ficha da máquina. Se não for, substitua a tomada ou a ficha.

! Esta máquina de lavar roupa não deve ser instalada a céu aberto, nem mesmo abrigada, porque é muito perigoso deixá-la exposta à chuva e às tempestades.

! Depois de ter instalado a máquina de lavar roupa, o acesso à tomada eléctrica deve ser fácil.

! Não empregue extensões nem fichas múltiplas.

! O cabo não deve ser dobrado nem apertado.

! O cabo de alimentação deve ser substituído somente por técnicos autorizados.

Atenção! O fabricante declina toda a responsabilidade se estas regras não forem respeitadas.

Dados técnicos

Modelo	SIXL 126 S
Medidas	largura 59,5 cm. altura 85 cm. profundidade 53,5 cm.
Capacidade	de 1 a 6 kg.
Ligações eléctricas	veja a placa das características técnicas colocada na máquina
Ligações hídricas	pressão máxima 1 MPa (10 bars) pressão mínima 0,05 MPa (0,5 bar) capacidade do tambor 52 litros
Velocidade da centrifugação	até 1200 rotações por minuto
Programas de controlo segundo a norma EN 60456	programa ; realizado com carga de 6 kg.
	Esta aparelhagem está em conformidade com as seguintes Directivas Comunitárias: - 73/23/CEE de 19/02/73 (Baixa Tensão) e posteriores modificações - 89/336/CEE dl 03/05/89 (Compatibilidade Electromagnética) e posteriores modificações. - 2002/96/CE

Descrição da máquina

PT

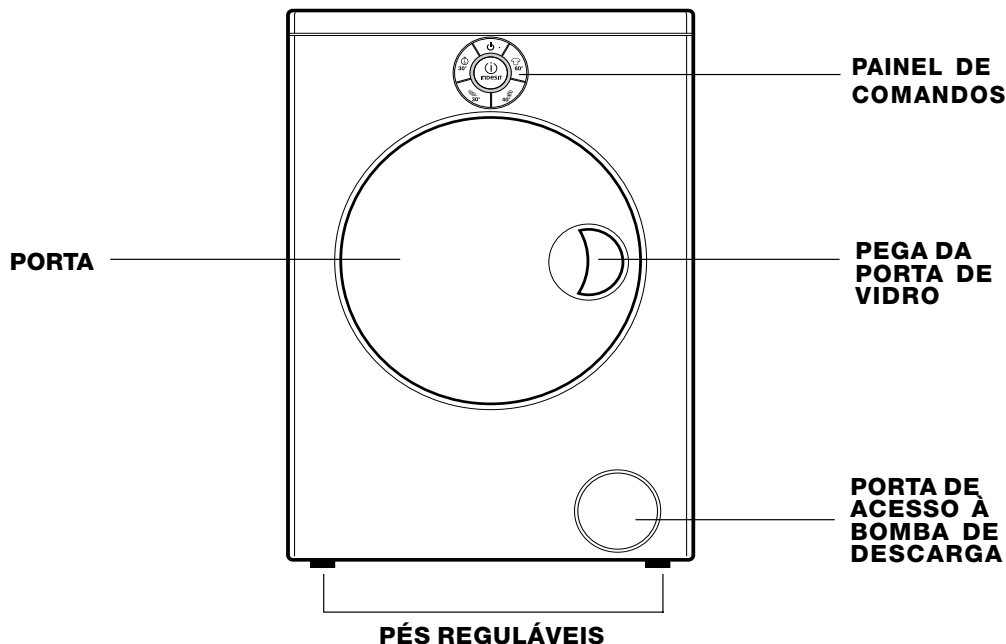

Gaveta dos detergentes autolimpante

Esta máquina de lavar roupa dispõe de uma inovadora gaveta dos detergentes autolimpante, capaz de melhorar a qualidade da lavagem.

A gaveta está situada no interior da porta.

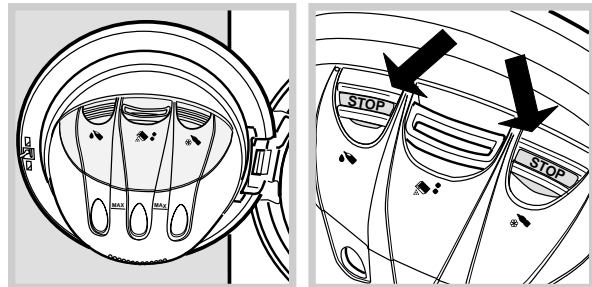

A

B

1. Abra a porta para alcançar a gaveta dos detergentes (veja a figura A).
2. Deite o detergente ou o aditivo no interior dos recipientes, sobre as grades de protecção, da seguinte maneira:
 - Recipiente** : detergente líquido e aditivos líquidos.
 - Recipiente** : detergente em pó ou pastilhas e aditivos em pó.
Para introduzir as pastilhas, levante a grade de protecção na gaveta.
 - Recipiente** : amaciador.

! Deitar os detergentes ou aditivos líquidos no recipiente central pode causar um vazamento indesejado.

É possível visualizar o nível do detergente através das janelas transparentes presentes na gaveta.

! Dentro dos recipientes e encontram-se os flutuadores indicadores (veja a figura B). Quando for deitada a quantidade máxima de detergente/ amaciador, os indicadores irão subir até passar rentes às grades de protecção dos recipientes.

! Recomenda-se não superar os níveis máximos indicados na gaveta dos detergentes.

! Recomenda-se seguir sempre as instruções de dosagem presentes nas embalagens dos detergentes. Para alguns detergentes particularmente densos sugerimos a introdução directamente dentro do tambor e não na gaveta dos detergentes.

Um carregamento excessivo, além dos limites máximos indicados na máquina, pode causar um derrame de detergente pela parte baixa da gaveta.

Um excessivo uso de detergentes não lava em modo mais eficaz, mas contribui para poluir mais o meio ambiente.

A água utilizada durante o ciclo de lavagem removerá o eventual excesso de detergente da gaveta. É possível também **remover manualmente a gaveta** (veja "Manutenção e cuidados").

Para facilitar a dosagem dos detergentes, recomenda-se utilizar o específico doseador fornecido com a máquina de lavar roupas.

A capacidade máxima da gaveta corresponde a:

- detergentes líquidos: 1 1/2 doseador
- detergente em pó: 2 doseadores
- amaciador: 1 doseador

Painel de comandos

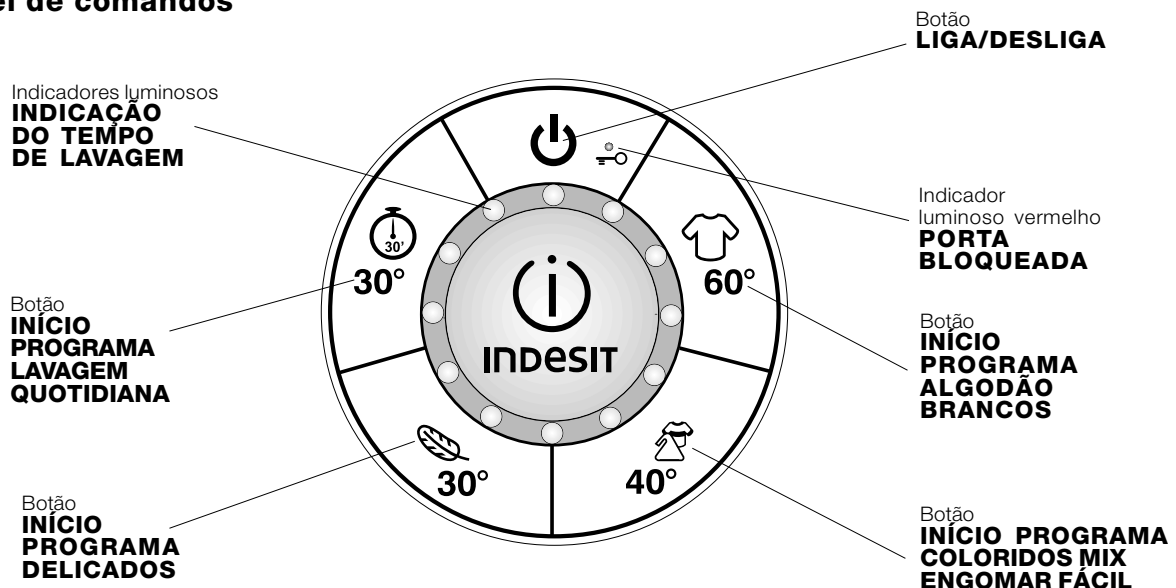
PT

Botão **LIGA/DESLIGA:**

carregar para ligar ou desligar a máquina.

Com a máquina ligada, os ícones dos botões de início do programa começam a piscar e os indicadores do tempo de lavagem permanecem acesos.

Para anular o ciclo, mantenha pressionado o botão liga/desliga por pelo menos 2 segundos durante o ciclo de lavagem.

O indicador luminoso  irá piscar por alguns segundos enquanto a máquina efectua o escoamento automático da água presente no tambor.

Indicador luminoso vermelho **PORTA BLOQUEADA:**

o indicador luminoso aceso indica que a porta está trancada para impedir aberturas acidentais; para evitar danos é necessário, após o fim do ciclo ou com o ciclo em pausa, **aguardar que o indicador luminoso se desligue antes de abrir a porta. O tempo de espera após o fim do programa de lavagem é de aproximadamente dois minutos.**

! Se o indicador luminoso PORTA BLOQUEADA piscar rapidamente, indicará uma anomalia (veja "Anomalias e soluções").

Botões **INÍCIO PROGRAMA:**

carregar para iniciar o programa de lavagem seleccionado.

- botão aceso fixo: programa em curso.
- botões intermitentes: aguardando a selecção.

Indicadores luminosos **INDICAÇÃO DO TEMPO DE LAVAGEM:**

acendem-se progressivamente para indicar a realização do programa de lavagem. **No fim do programa, todos os indicadores luminosos começam a piscar.**

Para maiores detalhes, veja "Como efectuar um ciclo de lavagem".

Sistema de balanceamento da carga

Antes de cada centrifugação, para evitar vibrações excessivas da máquina e para distribuir a carga em modo uniforme, o tambor efectua algumas rotações a uma velocidade levemente superior àquela de lavagem.

Se apesar das repetidas tentativas a carga ainda não estiver perfeitamente distribuída, a máquina efectuará a centrifugação com uma velocidade inferior àquela prevista.

No caso de um excessivo desequilíbrio, a máquina de lavar roupa efectuará a distribuição ao invés da centrifugação.

As eventuais tentativas de balanceamento podem prolongar a duração total do ciclo até um máximo de 10 minutos.

Como efectuar um ciclo de lavagem

PT

Observação: Depois da instalação, antes de usar, efectue um ciclo de lavagem com detergente mas sem roupa, defina o programa 60°.

1. LIGAR A MÁQUINA carregando no botão LIGA/ DESLIGA . Os ícones dos botões de INÍCIO PROGRAMA começam a piscar e os indicadores luminosos de INDICAÇÃO DO TEMPO DE LAVAGEM ficam acesos fixos, indicando que a máquina de lavar roupa está pronta para receber instruções.
2. COLOCAR A ROUPA. Abra a porta puxando a pega. Coloque a roupa dentro da máquina prestando atenção para não superar a carga máxima indicada na tabela dos programas na página seguinte.
3. DOSAGEM DO DETERGENTE E DOS ADITIVOS Introduza os detergentes na gaveta colocada no interior da porta prestando atenção para não superar os níveis máximos indicados na superfície da gaveta e pelos específicos flutuadores indicadores. Para maiores detalhes, veja "Descrição da máquina".
4. FECHAR A PORTA DE VIDRO.

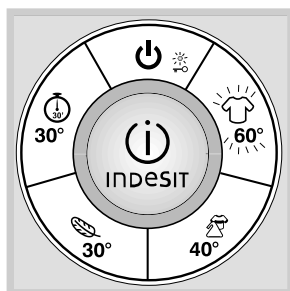

5. INICIAR O PROGRAMA DE LAVAGEM carregando no respectivo BOTÃO DE INÍCIO PROGRAMA. O ícone relativo ao programa seleccionado fica aceso fixo, enquanto todos os indicadores luminosos

de indicação do tempo de lavagem desligam-se. O indicador luminoso PORTA BLOQUEADA fica aceso fixo para indicar o bloqueio de segurança da porta.

Para uma descrição dos programas de lavagem disponíveis, veja "Programas de lavagem".

! O processo para iniciar o programa DELICADOS  é diferente, veja o parágrafo "Delicados 30°" na página seguinte.

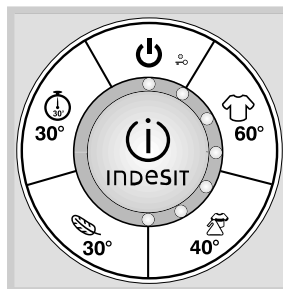

Durante a realização do programa, os indicadores luminosos de INDICAÇÃO DO TEMPO DE LAVAGEM iluminam-se progressivamente em correspondência do avanço do ciclo de lavagem.

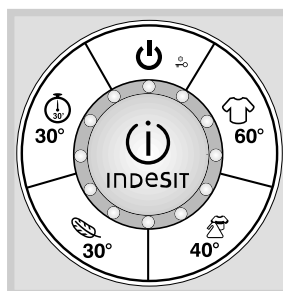

O desenho ao lado refere-se a uma situação na qual foi efectuada aproximadamente 50% do ciclo.



No fim do ciclo, todos os indicadores luminosos de INDICAÇÃO DO TEMPO DE LAVAGEM começam a piscar.

6. É possível SUSPENDER O PROGRAMA DE LAVAGEM carregando no botão de início programa iluminado que começa a piscar. Após aproximadamente dois minutos o indicador luminoso PORTA BLOQUEADA irá desligar-se, indicando que é possível abrir a porta. No caso em que se deseje acrescentar mais detergente, prestar atenção para o que flutuador indicador MAX não esteja em posição elevada. Para reiniciar o programa de lavagem feche a porta e carregue novamente no relativo botão de início. Para garantir a máxima segurança, no caso em que dentro do tambor haja uma quantidade de água tal que possa vazar para fora da máquina, não será possível abrir a porta (o indicador luminoso PORTA BLOQUEADA ficará aceso mesmo depois dos dois minutos). Nesse caso é necessário desligar a máquina carregando por aproximadamente 2 segundos no botão LIGA/ DESLIGA  e aguardar o escoamento automático da água.
7. FIM DO PROGRAMA No fim do programa de lavagem, o ícone relativo ao programa seleccionado continua aceso fixo, enquanto **todos os indicadores do tempo de lavagem começam a piscar.** Para iniciar um novo ciclo de lavagem é necessário desligar e ligar novamente a máquina, carregando DUAS VEZES no botão LIGA/DESLIGA .

Botão	Tecidos	Carga max. (Kg)	Temperatura	Centrifugação (rotações por minuto)	Duração do ciclo (minutos)	Descrição do ciclo de lavagem
ALGODÃO BRANCOS						
	Algodão branco resistente	6	60°C	1200	145	Lavagem, enxaguamentos, centrifugações intermediárias e final
COLORIDOS MIX 40° / ENGOMAR FÁCIL						
	Algodão e sintéticos coloridos	4,5	40°C	1000	105	Lavagem, enxaguamentos e centrifugação delicada
DELICADOS						
	Lã (centrifugação final delicada)	1,5	30°C	600	50	Lavagem, enxaguamentos e centrifugação delicada
	Seda e cortinas (sem centrifugação final)	1,5	30°C	não*	50	Lavagem, enxaguaduras, descarga
LAVAGEM QUOTIDIANA / ENXAGUAMENTO						
	Algodão e sintéticos	3	30°/água fria**	800	30	Lavagem (somente se activo o programa "Rápido"), enxaguamentos, centrifugação delicada.

As durações dos programas mencionadas na tabela são meramente indicativas e foram calculadas considerando uma quantidade média de carga.

***Observação:** para informações sobre como excluir a centrifugação do programa delicados, veja o parágrafo "Delicados 30°" no fundo da página.

****Observação:** para informações sobre como efectuar somente o enxaguamento com água fria de peças precedentemente lavadas à mão, veja o parágrafo "Lavagem Quotidiana / Enxaguamento" no fundo da página.

ALGODÃO BRANCOS 60°

Dedicado à lavagem de todas as peças brancas de algodão mais resistentes. A temperatura de lavagem mais elevada consente obter os melhores resultados de lavagem na classe A.

COLORIDOS MIX 40° / ENGOMAR FÁCIL

Com este programa pode lavar todas as peças coloridas, tanto de algodão quanto de tecidos sintéticos. A centrifugação é controlada atentamente durante todo o ciclo de lavagem, de forma a reduzir a formação de rugas nos tecidos para passar a ferro mais facilmente. É possível lavar contemporaneamente peças de algodão e de tecidos sintéticos.

DELICADOS 30°

Ciclo dedicado à lavagem das peças de lã, seda e de todas as peças mais delicadas. **Consideradas as diferentes características destas peças, este programa requer uma activação diferente dos outros:**

CICLO DELICADOS COM CENTRIFUGAÇÃO FINAL (para peças de lã): carregue no botão INÍCIO PROGRAMA DELICADOS . **Após aproximadamente 3 segundos** os botões INÍCIO PROGRAMA DELICADOS e INÍCIO PROGRAMA RÁPIDO **começam a piscar.**

Carregue novamente no botão INÍCIO PROGRAMA DELICADOS para efectuar a lavagem, que termina com uma fase de centrifugação delicada. Este programa prevê movimentos do tambor especialmente estudados para remover a água em excesso dos tecidos, reduzindo o contacto e contribuindo a proteger as suas roupas de lã.

CICLO DELICADOS COM EXCLUSÃO DA CENTRIFUGAÇÃO (para peças de seda, viscosa e para a lavagem de cortinas; não usar para a lavagem da lã): carregue no botão INÍCIO PROGRAMA DELICADOS .

Após aproximadamente 3 segundos os botões INÍCIO PROGRAMA DELICADOS e INÍCIO PROGRAMA RÁPIDO **começam a piscar.** Carregue no botão INÍCIO PROGRAMA RÁPIDO para efectuar a lavagem sem a centrifugação final. No fim do ciclo, a máquina irá descarregar automaticamente a água presente no tambor. Aconselhamos retirar logo as roupas da máquina de lavar no fim da lavagem para evitar a formação excessiva de rugas.

LAVAGEM QUOTIDIANA / ENXAGUAMENTO

Com este programa é possível lavar em apenas 30 minutos as peças de algodão ou os tecidos sintéticos pouco sujos, ou que possuam a etiqueta "lavagem a 30°" . É possível também enxaguar as peças de algodão ou sintéticas precedentemente lavadas à mão (com exclusão de lã e seda).

Graças a sensores específicos, a máquina de lavar roupas pode reconhecer a presença de detergente nas peças introduzidas no tambor:

- se não houver detergente nas roupas será efectuado o ciclo LAVAGEM QUOTIDIANA ;
- se houver detergente (roupas lavadas à mão) será efectuado automaticamente um ciclo ENXAGUAMENTO.

GESTÃO AUTOMÁTICA DOS ENXAGUAMENTOS

A função de enxaguamento é controlada, em cada programa, por sensores específicos. **No caso de peças com excesso de detergente no fim da lavagem, a fase de enxaguamento será prolongada automaticamente até a completa remoção do detergente.** Nesse caso, a duração do programa de lavagem poderá ser ligeiramente superior ao indicado na tabela dos programas.

Detergentes e roupa

PT

Preparar a roupa

- Divida a roupa em função:
 - do tipo de tecido / do símbolo na etiqueta.
 - as cores: separe as peças coloridas das brancas.
- Esvazie as algibeiras e verifique se há botões soltos.
- Não ultrapasse os valores de carga máximos indicados nos "Programas de lavagem".

Quanto pesa a roupa?

- 1 lençol 400 - 500 g.
- 1 fronha 150 - 200 g.
- 1 toalha de mesa 400 - 500 g.
- 1 roupão 900 - 1.200 g.
- 1 toalha de rosto 150 - 250 g.
- 1 jeans 400 - 500 g.
- 1 camisa 150 - 200 g.



Conselhos de lavagem



Roupa de cama e de banho (lençóis, toalhas de banho, roupões, etc.): utilize o programa ALGODÃO BRANCOS 60°  que garante as melhores prestações de lavagem na classe A. A centrifugação intensiva consente eliminar de modo eficaz a água em excesso.



Peças de algodão brancas (camisas, blusas, toalhas, etc.): utilize o programa ALGODÃO BRANCOS 60°. No caso de manchas resistentes, é melhor pré-tratar com sabão sólido antes de efectuar o ciclo de lavagem.



Peças de algodão coloridas (camisas, blusas, roupas interiores, etc.): utilize o programa COLORIDOS MIX 40° , que consente maximizar as prestações de lavagem sem danificar as cores. A fase de centrifugação, graças à função ENGOMAR FÁCIL incorporada, reduz a formação de rugas no fim da lavagem, tornando a roupa mais fácil de passar. Aconselhamos a utilização de detergente líquido.

Peças de tecidos sintéticos, brancos ou coloridos (camisas, blusas, roupas de baixo, etc.): utilize o programa COLORIDOS MIX 40° . Recomenda-se não lavar contemporaneamente peças brancas e coloridas no mesmo ciclo de lavagem, para evitar que eventuais perdas de cor possam depositar-se sobre as peças brancas, manchando-as. Aconselhamos a utilização de detergente líquido.

Peças de algodão ou de tecidos sintéticos coloridos, com a etiqueta "lavagem a 30°" : utilize o programa LAVAGEM QUOTIDIANA . A baixa temperatura de lavagem consente a máxima tutela das cores. Aconselhamos a utilização de detergente líquido.

Peças de lã (blusões, cachecóis, etc.): utilize o programa DELICADOS 30° com centrifugação final  + . A movimentação do tambor durante a lavagem e a fase de centrifugação delicada reduzem o endurecimento dos tecidos. É recomendado o emprego de detergentes específicos para roupas de lã. Recomenda-se não superar o nível máximo de carga.

Peças de seda (camisas, roupa de baixo, etc.): utilize o programa DELICADOS 30° com exclusão da centrifugação  + . Procure não deixar por muito tempo a roupa dentro do tambor após o fim da lavagem, para evitar a excessiva formação de dobras.

Cortinas: utilize o programa DELICADOS 30° com exclusão da centrifugação  + . Recomenda-se dobrá-las bem e colocá-las dentro de uma fronha ou de um saquinho de rede. Lave-as sozinhas prestando atenção para não superar o nível máximo de carga.

! Esta máquina de lavar roupa foi projectada e fabricada em conformidade com os regulamentos internacionais de segurança. Estas advertências são fornecidas por razões de segurança e devem ser lidas com atenção.

Segurança geral

- Este aparelho foi projectado exclusivamente para um uso doméstico.
- Esta máquina de lavar roupa deve ser utilizada somente por pessoas adultas e conforme as instruções apresentadas neste livrete.
- Não toque na máquina com os pés descalços nem com as mãos ou os pés molhados ou húmidos.
- Não puxe o cabo eléctrico para tirar a ficha da tomada, pegue mesmo na ficha.
- Não toque a água de descarga, que poderá chegar a temperaturas altas.
- Em nenhum caso force a porta para abri-la: poderá danificar o mecanismo de segurança que a protege contra aberturas acidentais.
- Se houver avarias, em nenhum caso mexa nos mecanismos internos para tentar reparar.
- Verifique sempre que criança não se aproximem da máquina a funcionar.
- Durante a lavagem a porta de vidro tende a aquecer-se.
- Se for preciso deslocá-la, são precisas pelo menos duas ou três pessoas, com a máxima atenção. Nunca sozinho porque a máquina é muito pesada.
- Antes de colocar a roupa controle que o tambor esteja vazio.

Eliminação

- Eliminação do material de embalagem: obedeça os regulamentos locais, de maneira que as embalagens possam ser reutilizadas.
- A directiva Europeia 2002/96/CE relativa aos resíduos de equipamentos eléctricos e electrónicos prevê que os electrodomésticos não devem ser eliminados no normal fluxo dos resíduos sólidos urbanos. Os aparelhos não mais utilizados devem ser recolhidos separadamente para otimizar a taxa de recuperação e reciclagem dos materiais que os compõem e impedir potenciais danos à saúde e ao meio ambiente. O símbolo da lixeira cancelada está indicado em todos os produtos para lembrar o dever de colecta selectiva. Para maiores informações sobre o correcto

desmantelamento dos electrodomésticos contactar o serviço público especializado ou os revendedores.

PT

Economizar e respeitar o meio ambiente

Economizar detergente, água, energia e tempo

- Para não desperdiçar recursos, é necessário utilizar a máquina de lavar roupa com a carga máxima. Uma carga plena em vez de duas cargas pela metade permite economizar até 50% de energia.
- Trate manchas com um produto contra manchas ou deixe de molho antes de lavar, desta maneira diminui a necessidade de lavar com altas temperaturas.
- Se dosear bem o detergente em função da dureza da água, do nível de sujidade e da quantidade de roupa, evitará desperdícios e protegerá o meio ambiente: mesmos os detergentes biodegradáveis contêm componentes que alteram o equilíbrio da natureza. Além disto, evite ao máximo possível o uso de aditivos para amaciar.
- Lavar desde o fim da tarde até as primeiras horas da manhã colabora para diminuir a carga de absorção das empresas eléctricas.

Sistema recolhe gotas

A máquina dispõe de um sistema recolhe gotas na parte interna da porta para capturar eventuais gotas de água residuais no fim do ciclo.

Aconselhamos verificar periodicamente o nível de humidade da esponja presente no interior da gaveta recolhe gotas. Em caso de necessidade, é possível limpá-la ou substituí-la da seguinte maneira:

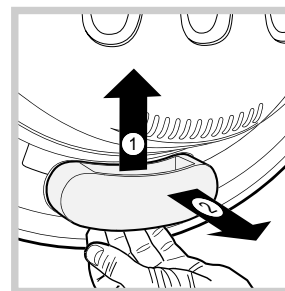

1. extrair a gaveta, exercitando uma leve pressão na parte inferior da mesma.
2. remover a esponja presente no seu interior, enxaguá-la com água corrente e torcê-la cuidadosamente. É possível também substituí-

la com uma das esponjas de reposição fornecidas com o produto.

3. colocar novamente a esponja dentro da gaveta.
4. montar outra vez a gaveta na porta, **prestando atenção para que as molas presentes na própria porta se insiram correctamente nas específicas posições na gaveta.**

5. verifique que a gaveta volte correctamente para a sua posição.

Manutenção e cuidados

PT

Interromper a alimentação de água e de corrente eléctrica

- Feche a torneira da água depois de cada lavagem. Desta maneira diminuiu-se o desgaste do sistema hidráulico da máquina de lavar roupa e elimina-se o risco de vazamento.
- Tire a ficha da tomada eléctrica quando for limpar a máquina de lavar roupa e durante os trabalhos de manutenção.

Limpar a máquina

A parte externa e as peças em borracha podem ser limpas com um pano molhado com água morna e sabão. Não empregue solventes nem abrasivos.

Limpar a gaveta dos detergentes

! Recomenda-se verificar que não haja detergentes ou água dentro da gaveta dos detergentes antes de extraí-la. No caso em que a gaveta não esteja vazia, preste atenção pois o conteúdo poderia derramar-se durante a sua remoção.

A gaveta dos detergentes desta máquina de lavar roupa é limpa automaticamente durante os ciclos de lavagem. Todavia é possível em raros casos que, utilizando detergentes especiais, possam formar-se alguns resíduos. Para limpar manualmente a gaveta efectue as seguintes operações:

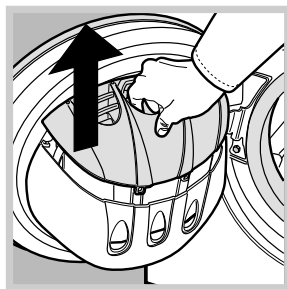

1. Abra a porta para ter acesso à gaveta.
2. Puxe a gaveta para cima, segurando-a pelo recipiente central, como indicado na figura. Não segure a gaveta pela grade, pois poderia danificá-la.

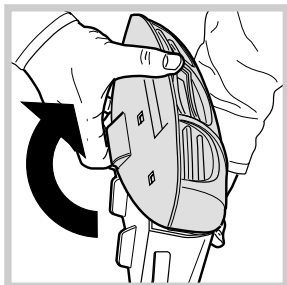

3. Desmonte a cobertura da gaveta para ter acesso ao recipiente, como indicado na figura.
4. Lave a gaveta com água corrente.
5. Monte novamente a cobertura e insira novamente a gaveta na sua posição até ouvir o “clique”.

Cuidados com a porta de vidro e o tambor

- Deixe a porta sempre entreaberta para evitar que se formem odores desagradáveis.

Limpar a bomba

Esta máquina de lavar roupa é equipada com uma bomba com limpeza automática que não precisa de operações de manutenção. Entretanto pode acontecer que pequenos objectos (moedinhas, botões) caiam na pré-câmara que protege a bomba, situada na parte inferior da mesma.

! Certifique-se que o ciclo de lavagem tenha terminado e tire a ficha da tomada.

Para obter acesso à pré-câmara:

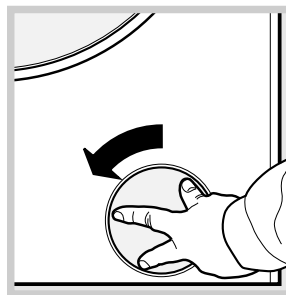

1. remova a protecção situada na parte baixa da máquina de lavar roupa, girando-a no **sentido anti-horário** (veja a figura);

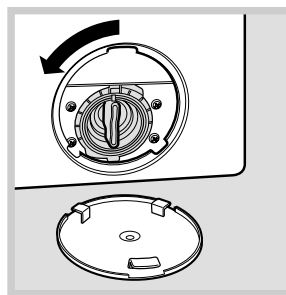

2. desenrosque a tampa girando-a no sentido anti-horário (veja a figura). é normal que perca um pouco de água;

3. limpe o interior com cuidado;
4. enrosque outra vez a tampa;
5. enrosque novamente a tampa de protecção girando-a no **sentido horário** tendo o cuidado de deixar a flecha indicada na parte interna da tampa virada para cima.

Verificar o tubo de alimentação de água

Verifique o tubo de alimentação pelo menos uma vez por ano. Se houver rachaduras ou fendas, será necessário substituí-lo: durante as lavagens as fortes pressões podem provocar repentinas quebras.

! Nunca utilize tubos já usados.

Pode acontecer que a máquina não funcione. Antes de telefonar para a Assistência Técnica (veja "Assistência"), verifique se não se trata de um problema fácil de resolver com ajuda da seguinte lista.

PT

Anomalias:

Possíveis causas / Solução:

A máquina de lavar roupa não liga.

- A ficha não está colocada na tomada eléctrica, ou não o suficiente para haver contacto.
- Em casa não há corrente.

O ciclo de lavagem não inicia.

- A porta de vidro não está bem fechada.
- O botão LIGA/DESLIGA não foi pressionado.
- Os botões INÍCIO PROGRAMA não foram pressionados (ainda estão piscando).
- A torneira da água não está aberta.

A máquina não carrega água (O indicador luminoso PORTA BLOQUEADA pisca rapidamente).

- O tubo de alimentação de água não está ligado na torneira.
- O tubo está dobrado.
- A torneira da água não está aberta.
- Está a faltar água em casa.
- Não há suficiente pressão.
- Os botões INÍCIO PROGRAMA não foram pressionados (ainda estão piscando).

A máquina carrega e descarrega água continuamente.

- O tubo de descarga não está instalado entre 65 e 100 cm de altura do chão (veja "Instalação").
- A ponta do tubo de descarga está imersa na água (veja "Instalação").
- Da descarga na parede não foi sangrado o ar.

Se depois destas verificações o problema não for resolvido, feche a torneira da água, desligue a máquina de lavar roupa e chame a Assistência técnica. Se residir nos últimos andares de um edifício, é possível que aconteçam fenómenos de sifão por causa dos quais a máquina de lavar roupa carrega e descarrega água continuamente. Para eliminar este inconveniente, há a disposição no comércio apropriadas válvulas contra o efeito sifão.

A máquina não descarrega ou não realiza centrifugação.

- O tubo de descarga está dobrado (veja "Instalação").
- A conduta de descarga está entupida.

A máquina de lavar roupa vibra muito durante a centrifugação.

- Os parafusos de protecção para o transporte não foram removidos no momento da instalação. Remova os parafusos (veja "Instalação").
- A máquina não está nivelada (veja "Instalação").
- A máquina está apertada entre móveis e parede (veja "Instalação").

A máquina está a perder água.

- O tubo de alimentação da água não está bem enroscado (veja "Instalação").
- O gaveta dos detergentes está entupida (para limpá-la veja "Manutenção e cuidados").
- O tubo de descarga não está bem fixado (veja "Instalação").
- O sistema recolhe gotas está cheio. Limpe a esponja ou substitua-a (veja "Precauções e Conselhos").

O indicador luminoso PORTA BLOQUEADA pisca muito rapidamente.

- Desligue a máquina e tire a ficha da tomada, aguarde aproximadamente 1 minuto e volte a ligá-la. Será necessário iniciar novamente o ciclo. Se a anomalia persistir, contacte a Assistência Técnica.

Está a formar-se demasiada espuma.

- O detergente não é específico para máquina de lavar roupa (deve haver a escrita "para máquina de lavar", "à mão e para máquina de lavar" ou similares).
- A dose foi excessiva.

PT

Antes de contactar a Assistência Técnica:

- Verifique se consegue resolver a anomalia sozinho (*veja "Anomalias e soluções"*);
- Reinicie o programa para verificar se o inconveniente foi resolvido;
- Em caso negativo, contacte a Assistência Técnica autorizada;

! No caso de uma errada instalação ou de um uso não correcto, o pagamento do técnico poderia ficar por conta do cliente.

! Nunca recorra a técnicos não autorizados.

Comunique:

- o tipo de anomalia;
- o modelo da máquina (Mod.);
- o número de série (S/N);

Estas informações encontram-se na placa de identificação colocada no aparelho.