

FR
IT
ES
DE
EN

Mode d'emploi
Istruzioni per l'uso
Instrucciones para el uso
Bedienungsanleitung
User instructions

ICW 101 TR H/C

CANDY

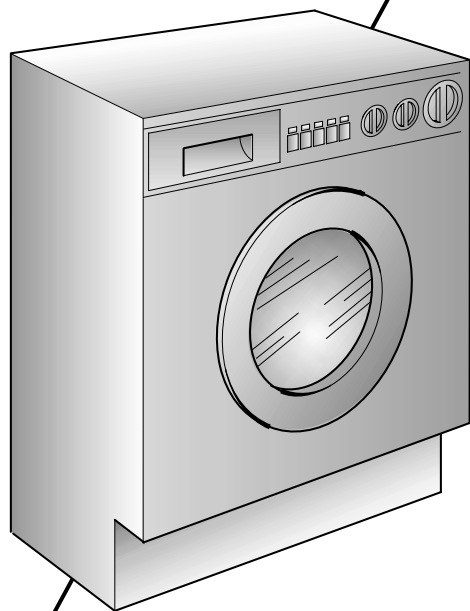

FR

TOUS NOS COMPLIMENTS

En achetant cet appareil ménager Candy, vous avez démontré que vous n'acceptez aucun compromis: vous voulez toujours ce qu'il y a de mieux.

Candy a le plaisir de vous proposer cette nouvelle machine à laver qui est le résultat d'années de recherches et d'études des besoins du consommateur. Vous avez fait le choix de la qualité, de la fiabilité et de l'efficacité.

Candy vous propose une large gamme d'appareils électroménagers: machines à laver la vaisselle, machines à laver et sécher le linge, cuisinières, fours à micro-ondes, fours et tables de cuisson, hottes, réfrigérateurs et congélateurs.

Demandez à votre Revendeur le catalogue complet des produits Candy.

Nous vous prions de lire attentivement les conseils contenus dans ce livret. Il contient d'importantes indications concernant les procédures d'installation, d'emploi, d'entretien et quelques suggestions utiles en vue d'améliorer l'utilisation de la machine à laver.

Conservez avec soin ce livret: vous pourrez le consulter bien souvent.

Quand vous communiquez avec Candy, ou avec ses centres d'assistance, veuillez citer le Modèle, le n° et le numéro G (éventuellement).

IT

COMPLIMENTI

Con l'acquisto di questo elettrodomestico Candy; Lei ha dimostrato di non accettare compromessi: Lei vuole il meglio.

Candy è lieta di proporLe questa nuova lavatrice frutto di anni di ricerche e di esperienze maturate sul mercato, a contatto diretto con i Consumatori. Lei ha scelto la qualità, la durata e le elevate prestazioni che questa lavatrice Le offre.

Candy Le propone inoltre una vasta gamma di elettrodomestici: lavatrici, lavastoviglie, lavasciuga, cucine, forni a microonde, forni e piani di cottura, frigoriferi e congelatori.

Chieda al Suo Rivenditore il catalogo completo dei prodotti Candy

La preghiamo di leggere attentamente le avvertenze contenute nel presente libretto in quanto forniscono importanti indicazioni riguardanti la sicurezza di installazione, d'uso, di manutenzione e alcuni utili consigli per il migliore utilizzo della lavatrice.

Conservi con cura questo libretto per ogni ulteriore consultazione.

Quando comunica con la Candy o con i suoi centri di assistenza citi sempre il Modello, il n° e il numero G (se c'è). Praticamente tutto ciò che è citato nel riquadro.

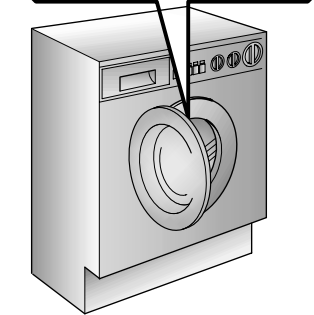
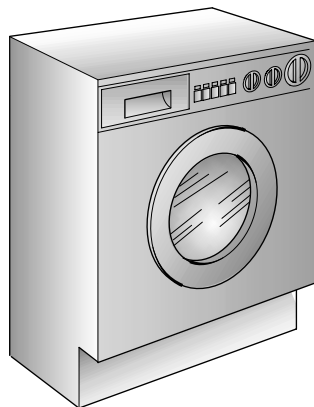

ES

ENHORABUENA

Con la compra de este electrodoméstico Candy; usted ha demostrado no conformarse con cualquier cosa: usted quiere lo mejor.

Candy se complace en ofrecerle esta nueva lavadora, fruto de años de investigación y de experiencia en el mercado y del contacto directo con los Consumidores. Usted ha escogido la calidad, la duración y las enormes prestaciones que esta lavadora le ofrece.

Candy le ofrece además, una amplia gama de electrodomésticos: lavadoras, lavavajillas, lavadoras-secadoras, cocinas, microondas, hornos y encimeras, frigoríficos y congeladores.

Solicite a su vendedor el catálogo completo de la gama de productos Candy.

Le rogamos lea atentamente la información contenida en este manual ya que proporciona importantes instrucciones sobre seguridad en su instalación, uso, mantenimiento y algunos consejos prácticos para que usted saque el mejor provecho de su lavadora.

Conserve este manual para cualquier consulta posterior. Cuando se ponga en contacto con Candy o con sus centros de Asistencia mencione siempre el Modelo, el n° y el número G (si lo tiene). Es decir todo lo que viene anotado en el recuadro.

DE

HERZLICHEN GLÜCKWUNSCH!

Mit dem Kauf dieses Candy Elektrogerätes haben Sie bewiesen, daß Sie stets nur das Beste wählen - ohne Kompromisse.

Candy freut sich, Ihnen diese neue Waschmaschine anbieten zu können. Sie ist das Ergebnis jahrelanger Forschung und einer Markterfahrung, die im ständigen direkten Kontakt mit dem Verbraucher gereift ist. Sie haben mit diesem Gerät Qualität, lange Lebensdauer und einen hohen Leistungsstandard gewählt.

Candy bietet Ihnen darüber hinaus eine breite Palette weiterer elektrischer Haushaltsgeräte: Waschmaschinen, Geschirrspüler, Wäschetrockner, Elektroherde, Mikrowellenherde, Backöfen und Kochfelder, Kühl- und Gefrierschränke.

Fragen Sie Ihren Fachhändler nach dem kompletten Candy Katalog.

Lesen Sie bitte aufmerksam die Anweisungen, die Sie in diesem Heft finden. Sie finden dort wichtige Hinweise zur sicheren Installation, zur Bedienung, zur Pflege und zur optimalen Verwendung der Waschmaschine.

Bewahren Sie das Heft für eine spätere Nutzung gut auf.

Geben Sie bitte in allen Mitteilungen an Candy oder an Ihre zuständige Kundendienststelle stets das Modell, die Nummer und die G-Nummer (falls vorhanden), - also praktisch alle Angaben des Typenschildes -, an.

EN

OUR COMPLIMENTS

With the purchase of this Candy household appliance, you have shown that you will not accept compromises: you want only the best.

Candy is happy to present their new washing machine, the result of years of research and market experience through direct contact with Consumers. You have chosen the quality, durability and high performance that this washing machine offers.

Candy is also able to offer a vast range of other household appliances: washing machines, dishwashers, washer-dryers, cookers, microwave ovens. Traditional ovens and hobs, refrigerators and freezers.

Ask your local retailer for the complete catalogue of Candy products.

Please read this booklet carefully as it provides important guide lines for safe installation, use and maintenance and some useful advice for best results when using your washing machine.

Keep this booklet in a safe place for further consultation.

When contacting Candy or a Customer Services Centre always refer to the Model, No., and G number (if applicable of the appliance see panel).

(FR)	(IT)		(ES)	(DE)	(EN)
<u>INDEX</u>	<u>INDICE</u>	CHAPITRE CAPITULO CAPÍTULO KAPITEL CHAPTER	<u>ÍNDICE CAPÍTULO</u>	<u>INHALT</u>	<u>INDEX</u>
Avant-propos	Prefazione		Introducción	<i>Einleitung</i>	Introduction
Notes générales à la livraison	Note generali alla consegna	1	Notas generales a la entrega	<i>Allgemeine Hinweise zur Lieferung</i>	General points on delivery
Garantie	Garanzia	2	Garantía	<i>Garantie</i>	Guarantee
Mesures de sécurité	Prescrizioni di sicurezza	3	Normas de seguridad	<i>Sicherheitsvorschriften</i>	Safety Measures
Données techniques	Dati tecnici	4	Datos técnicos	<i>Technische Daten</i>	Technical Data
Mise en place, installation	Messa in opera, installazione	5	Puesta en funcionamiento instalación	<i>Inbetriebnahme, Installation</i>	Setting up and Installation
Description des commandes	Descrizione comandi	6	Descripción de los mandos	<i>Bedienungsanleitung</i>	Control Description
Tiroir à lessive	Cassetto detersivo	7	Cubeta del detergente	<i>Waschmittelbehälter</i>	Detergent drawer
Sélection/Conseils utiles pour l'utilisateur	Selezione/ <i>Consigli utili per gli utenti</i>	8	Selección/Consejos útiles para el usuario	<i>Programm/Temperaturwahl/ Einige nützliche hinweise</i>	Selection/Customer Awareness
Le produit	Il prodotto	9	El producto	<i>Das Produkt</i>	The Product
Tableau des programmes	Tabella programmi	10	Tabla de programas	<i>Programmtabelle</i>	Table of Programmes
Lavage	Lavaggio	11	Lavado	<i>Waschen</i>	Washing
Séchage	<i>Asciugatura</i>	12	<i>Secado</i>	Trocknen	Drying
Liste des programmes de séchage	<i>Tabella asciugatura</i>	13	<i>Tabla secado</i>	Trocknungstabelle	List of drying programmes
Cycle automatique de lavage/séchage	<i>Ciclo automatico lavaggio asciugatura</i>	14	<i>Ciclo automático lavado-secado</i>	Automatischer Ablauf Waschen/Trocknen	Automatic washing/drying cycle
Nettoyage et entretien ordinaire	Pulizia e manutenzione ordinaria	15	Limpieza y mantenimiento ordinario	<i>Reinigung und allgemeine Wartung</i>	Cleaning and routine maintenance
Recherche des pannes	Ricerca guasti	16	Causas de averías	<i>Fehlersuche</i>	Faults Search

CHAPITRE 1**NOTES GENERALES
A LA LIVRAISON**

A la livraison veuillez, contrôler que le matériel suivant accompagne la machine:

- A) LIVRET D'INSTRUCTIONS
- B) ADRESSES DE SERVICE APRES VENTE
- C) CERTIFICAT DE GARANTIE
- D) VIS DE FIXATION DU PANNEAU ARRIERE
- E) BOUCHONS
- F) COUDES POUR LE TUBE DE VIDANGE
- G) DOSEUR PROGRAMME 32'

LES CONSERVER

et contrôler que ce matériel soit en bon état; si tel n'est pas le cas appelez le centre Candy le plus proche.

CAPITOLO 1**NOTE GENERALI
ALLA CONSEGNA**

Alla consegna controlla che con la macchina ci siano:

- A) MANUALE D'ISTRUZIONE
- B) INDIRIZZI DI ASSISTENZA
- C) CERTIFICATI DI GARANZIA
- D) VITI FISSAGGIO PANNELLO POSTERIORE
- E) TAPPI
- F) CURVA PER TUBO SCARICO
- G) MISURATORE DETERGENTE PROGRAMMA 32'

CONSERVATELI

e controlla che non abbia subito danni durante il trasporto, in caso contrario chiama il centro Candy più vicino.

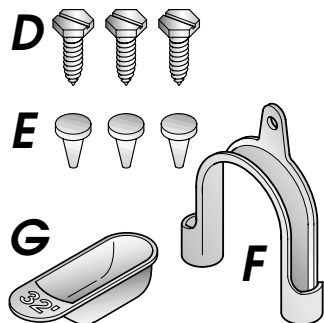
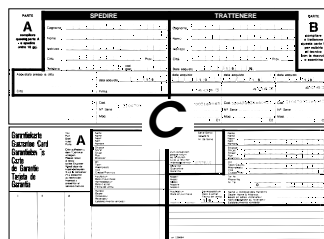
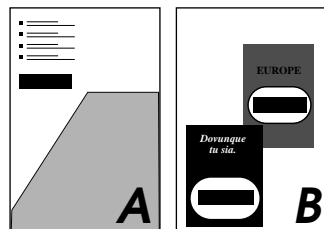
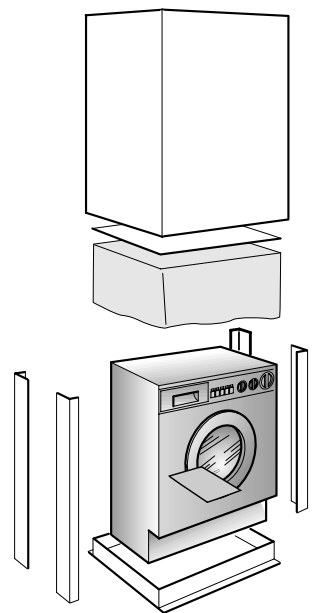
**CAPÍTULO 1****NOTAS GENERALES
DE ENTREGA**

A la entrega compruebe que con la máquina estén:

- A) MANUAL DE INSTRUCCIONES
- B) DIRECCIONES DE ASISTENCIA TÉCNICA
- C) CERTIFICADOS DE GARANTÍA
- D) TORNILLOS DE FIJACIÓN DEL PANEL POSTERIOR
- E) TAPONES
- F) CURVAS PARA EL TUBO DE DESAGÜE
- G) MEDIDOR PROGRAMA 32'

CONSERVELO

y compruebe que no haya sufrido desperfectos durante el transporte, en caso contrario llame al centro Candy más cercano.

KAPITEL 1**ALLGEMEINE
HINWEISE ZUR
LIEFERUNG**

Kontrollieren Sie bei Anlieferung des Gerätes, ob das folgende Zubehör mitgeliefert wurde:

- A) BEDIENUNGSANLEITUNG
- B) VERZEICHNIS DER KUNDENDIENSTSTELLEN
- C) GARANTIESCHEIN
- D) BEFESTIGUNGSSCHRAUBEN FÜR DIE RÜCKWAND
- E) STÖPSEL
- F) ROHRBOGEN FÜR ABLAUFSCHLAUCH
- G) WASCHMITTEL-DOSIERER PROGRAMM 32'

BITTE GUT AUFBEWAHREN

Gerät bei Lieferung auf eventuelle Transportschäden untersuchen und gegebenenfalls beim Händler reklamieren.

CHAPTER 1**GENERAL POINTS
ON DELIVERY**

On delivery, check that the following are included with the machine:

- A) INSTRUCTION MANUAL
- B) CUSTOMER SERVICE ADDRESSES
- C) GUARANTEE CERTIFICATES
- D) SCREWS FOR ASSEMBLY OF REAR PANEL
- E) CAPS
- F) BEND FOR OUTLET TUBE
- G) 32MINUTE PROGRAMME DOSING SCOOP

KEEP THEM IN A SAFE PLACE

Check that the machine has not incurred damage during transport. If this is the case, contact your nearest Candy Centre.

CHAPITRE 2

GARANTIE

L'appareil est accompagné par un certificat de garantie.

Ne pas oublier d'expédier le coupon **B** du certificat de garantie afin qu'il soit valide dans les 10 jours à dater de l'achat.

Vous devez conserver le coupon **A**, dûment rempli, qui sera montré au Service d'Assistance Technique en cas d'intervention; conservez également votre facture d'achat.

CAPITOLO 2

GARANZIA

L'apparecchio è corredato da un certificato di garanzia che Le permette di usufruire gratuitamente del Servizio di Assistenza Tecnica, salvo l'addebito di un diritto fisso di chiamata, per il periodo di un anno dalla data d'acquisto.

SERVIZIO ASSISTENZA TECNICA
 **199.123.123**

Ricordi di spedire la parte **A** del certificato di garanzia, per la necessaria convalida entro 10 giorni dalla data di acquisto.

La parte **B** dovrà essere da Lei conservata, debitamente compilata, per essere esibita al Servizio Assistenza Tecnica, in caso di necessità di intervento, insieme alla ricevuta fiscale rilasciata dal rivenditore al momento dell'acquisto.



CAPÍTULO 2

GARANTIA

El aparato va acompañado de un Certificado de Garantía de 1 año. En los primeros 6 meses, a partir de la fecha de la compra, la garantía le cubre: piezas, recambios, mano de obra y desplazamientos. En los 6 meses siguientes, la garantía le cubre piezas y recambios.

SERVICIO POST VENTA
 **902.100.150**

No olvide remitir la parte **B** del Certificado de Garantía para la debida convalidación en los 10 días siguientes a la fecha de compra.

La parte **A** deberá conservarla, debidamente cumplimentada, para presentarla al Servicio Técnico de Asistencia, en caso de necesitar su intervención junto a la factura legal expedida por el vendedor en el momento de compra.

*Rellenar la garantía que viene en Castellano.

KAPITEL 2

GARANTIE

Der beiliegende Garantieschein ermöglicht die kostenlose Inanspruchnahme des technischen Kundendienstes. Die Garantiezeit beträgt ein Jahr ab Kaufdatum. In den ersten 6 Monaten werden alle Reparaturaufwendungen von Candy getragen, die Übernahme der Anfahrtskosten entfällt 6 Monate nach Anlieferung beim Endverbraucher.

IM SERVICEFALL WENDEN SIE SICH BITTE AN UNSEREN AUTORISIERTEN WERKSUNDENDIENST. DIE SERVICE-NUMMER FÜR DEUTSCHLAND 01805-625562 VERBINDET SIE AUTOMATISCH MIT DEM ZUSTÄNDIGEN GIAS-WERKSUNDENDIENST IN IHRER NÄHE.

*Vergessen Sie nicht, Abschnitt **B** des Garantiescheines innerhalb von 10 Tagen nach dem Kaufdatum einzusenden.*

*Abschnitt **A** bitte ausgefüllt zu Ihren Unterlagen heften, und bei Bedarf dem technischen Kundendienst vorlegen, gemeinsam mit der von Ihrem Händler ausgestellten Kaufquittung.*

CHAPTER 2

GUARANTEE

The appliance is supplied with a guarantee certificate which allows free use of the Technical Assistance Service, apart from a fixed call out charge, for a period of one year from the date of purchase.

Remember to post part **B** of the guarantee certificate within 10 days of the purchase date.

Part **A** should be filled in and kept by you to be shown if necessary to the technician from the Technical Assistance Service. The sales receipt should also be kept.

CHAPITRE 3

MESURES DE SECURITE

ATTENTION:
EN CAS D'INTERVENTION
DE NETTOYAGE ET
D'ENTRETIEN

- Débrancher la prise de courant.
- Fermer le robinet d'alimentation d'eau.
- Toutes les machines Candy sont pourvues de mise à la terre. Vérifier que l'installation électrique soit alimentée par une prise de terre, en cas contraire demander l'intervention du personnel qualifié.

CE Cet appareil est conforme aux directives 89/336/EEC, 73/23/EEC et modifications successives.

- Ne pas toucher l'appareil pieds nus.
- Autant que possible éviter l'usage de rallonges dans les salles de bains ou les douches.

ATTENTION:
PENDANT LE LAVAGE
L'EAU PEUT ATTEINDRE
90°C.

- Avant d'ouvrir le hublot vérifier que le tambour soit sans eau.

CAPITOLO 3

PRESCRIZIONI DI SICUREZZA

ATTENZIONE:
PER QUALSIASI
INTERVENTO DI PULIZIA
E MANUTENZIONE
DELLA LAVATRICE

- Tolga la spina.
- Chiuda il rubinetto dell'acqua.
- La Candy corredata tutte le sue macchine di messa a terra. Si assicuri che l'impianto elettrico sia provvisto di messa a terra in caso contrario richiedi l'intervento di personale qualificato.

CE Apparecchio conforme alle Direttive Europee 89/336/CEE, 73/23/CEE e successive modifiche.

- Non tocchi l'apparecchio con mani, piedi bagnati o umidi.
- Non usi l'apparecchio a piedi nudi.
- Non usi, se non con particolare cautela, prolunghie in locali adibiti a bagno o doccia.

ATTENZIONE:
DURANTE IL LAVAGGIO
L'ACQUA PUO' ANDARE
A 90°C.

- Prima di aprire l'oblò si assicuri che non vi sia acqua nel cestello.

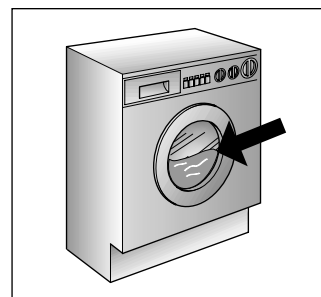
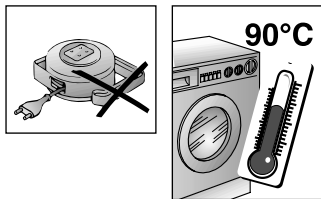
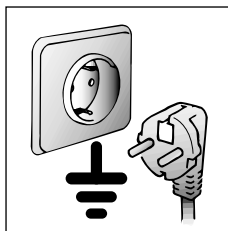
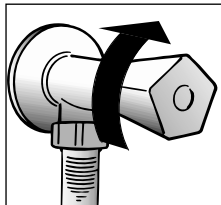
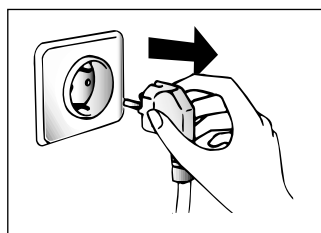

CAPÍTULO 3

NORMAS DE SEGURIDAD

ATENCION:
PARA CUALQUIER TRABAJO
DE LIMPIEZA Y
MANTENIMIENTO

- Desenchúfela.
- Cierre el grifo del agua.
- Candy provee a todas sus máquinas de toma de tierra. Asegúrese de que la instalación eléctrica tenga toma de tierra, en caso contrario llame a un Servicio cualificado.

CE Estos aparatos cumplen con las Directivas EEC 89/336, EEC 73/23 y modificaciones siguientes.

- No toque el aparato con las manos, los pies mojados o húmedos.
- No use el aparato estando descalzo.
- No use, si no es con especial cuidado, alargos en cuartos de baño o aseos.

ATENCION:
DURANTE EL LAVADO EL
AGUA PUEDE ALCANZAR
LOS 90°C.

- Antes de abrir el ojo de buey, asegúrese de que no haya agua en el tambor.

KAPITEL 3

SICHERHEITS-
VORSCHRIFTENZUR BEACHTUNG:
BEI REINIGUNG UND
WARTUNG DES
GERÄTES

- Netzstecker ziehen.
- Wasserzufuhr sperren.
- Alle Candy Geräte sind geerdet. Versichern Sie sich, daß Ihr Stromnetz geerdet ist. Sollte dies nicht der Fall sein, rufen Sie einen Fachmann.

CE Das Gerät entspricht den europäischen Richtlinien 89/336/ECC, 73/23/ECC und deren nachträglichen Änderungen.s.

- Benutzen Sie nach Möglichkeit keine Verlängerungskabel in Feuchträumen.

ACHTUNG:
JE NACH
WASCHPROGRAMM
KANN SICH DAS
WASSER BIS AUF 90° C
AUFHEIZEN.

- Vor dem Öffnen des Bullauges sicherstellen, daß kein Wasser mehr in der Trommel steht.

CHAPTER 3

SAFETY MEASURES

IMPORTANT:
FOR ALL CLEANING
AND MAINTENANCE
WORK

- Remove the plug
- Turn off the water inlet tap.
- All Candy appliances are earthed. Ensure that the main electricity circuit is earthed. Contact a qualified electrician if this is not the case.

CE This appliance complies with Directives 89/336/EEC, 73/23/EEC and following changes.

- Do not touch the appliance with wet or damp hands or feet.
- Do not use the appliance when bare-footed.
- Extreme care should be taken if extension leads are used in bathrooms or shower rooms. Avoid this where possible.

WARNING: DURING THE
WASHING CYCLE, THE
WATER CAN REACH A
TEMPERATURE OF 90°C.

- Before opening the washing machine door, ensure that there is no water in the drum.

FR

● Ne pas utiliser d'adaptateurs ou de prises multiples.

● Cet appareil ne doit pas être utilisé sans surveillance.

● Pour débrancher la prise, ne pas tirer sur le câble.

● Ne pas laisser la machine exposée aux agents atmosphériques (pluie, soleil, etc...).

● En cas de déménagement ne jamais soulever la machine par les boutons ou par le tiroir des produits lessiviels.

● Pendant le transport ne pas appuyer le hublot sur le chariot.

Important!

Les ouvertures à la base de l'appareil ne doivent en aucun cas être obstruées par des tapis, moquette ou autres objets.

● 2 personnes pour soulever la machine (voir dessin).

● En cas de panne et/ou de mauvais fonctionnement éteindre la machine, fermer le robinet d'alimentation d'eau et ne pas toucher à la machine. Pour toute réparation adressez-vous exclusivement à un centre d'assistance technique Candy en demandant des pièces de rechange certifiées constructeur. Le fait de ne pas respecter les indications susmentionnées peut compromettre la sécurité de l'appareil.

● Si le remplacement du câble d'alimentation s'avère nécessaire, il devra être remplacé par un câble spécial fourni par le service après-vente.

IT

● Non usi adattatori o spine multiple

● Non permetta che l'apparecchio sia usato dai bambini o da incapaci, senza sorveglianza.

● Non tiri il cavo di alimentazione, o l'apparecchio stesso, per staccare la spina dalla presa di corrente.

● Non lasci esposto l'apparecchio ad agenti atmosferici (pioggia, sole, ecc...).

● In caso di trasloco non la sollevi mai dalle manopole dal cassetto del detersivo.

● Durante il trasporto non appoggi mai l'oblò al carrello.

Importante!

Nel caso si installi l'apparecchio su un pavimento ricoperto da tappeti o con moquette, si deve fare attenzione che le aperture di ventilazione alla base dell'apparecchio non vengano ostruite.

● Sollevarla in due persone come illustrato in figura.

● In caso di guasto e/o di cattivo funzionamento dell'apparecchio, lo spenga, chiuda il rubinetto dell'acqua e non manometta l'elettrodomestico. Per l'eventuale riparazione si rivolga solamente a un centro di Assistenza Tecnica Candy e richieda l'utilizzo di ricambi originali. Il mancato rispetto di quanto sopra può compromettere la sicurezza dell'apparecchio.

● Se il cavo di alimentazione risultasse danneggiato, dovrà essere sostituito da un cavo speciale disponibile presso il servizio di Assistenza Tecnica.

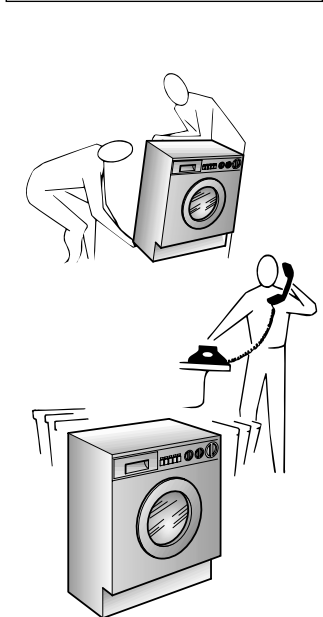
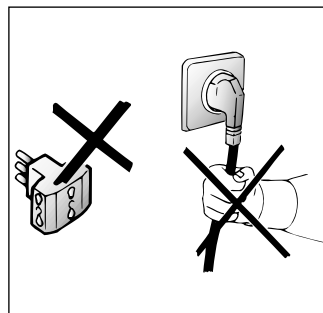
**ES**

● No use adaptadores o enchufes múltiples.

● No permita la manipulación del aparato a niños o incapacitados, sin vigilancia.

● No tire del cable de alimentación, ni del aparato, para desconectar la toma de corriente.

● No deje el aparato a la intemperie o expuesto a la acción de los agentes atmosféricos (lluvia, sol, etc...).

● En caso de traslado no la sujete nunca por los mandos ni por la cubeta de detergente.

● Durante su transporte no apoye el ojo de buje en la carretilla.

Importante!

Si se va a instalar el aparato sobre una alfombra o moqueta, es necesario tener cuidado para evitar que se obstruyan las rejillas de ventilación situadas en la base de la lavadora.

● Levántela ayudado por otra persona tal como aparece en la figura.

● En caso de avería y/o mal funcionamiento del aparato, desconéctelo, cierre el grifo del agua y no manipule el electrodoméstico. Para su eventual reparación diríjase únicamente a un centro de Asistencia Técnica Candy y solicite el uso de recambios originales. El incumplimiento de estas sugerencias puede comprometer la seguridad del aparato.

● Si el cable de alimentación resultase dañado, tendrá que ser sustituido por un cable especial disponible en el servicio de asistencia técnica.

DE

● Gerät nicht an Adapter oder Mehrfachsteckdosen anschließen.

● Achten sie darauf, daß Kinder nicht unbeaufsichtigt am Gerät hantieren.

● Ziehen Sie den Stecker immer am Stecker selbst aus der Steckdose.

● Setzen Sie das Gerät keinen Witterungseinflüssen (Regen, Sonne usw.) aus.

● Das Gerät niemals an den Schaltknöpfen oder am Waschmittelbehälter anheben.

● Während des Transportes mit einer Sackkarre das Gerät nicht auf das Bullauge lehnen.

Wichtig!

Falls Sie das Gerät auf einen Teppich oder Teppichboden aufstellen, achten Sie darauf, daß die Lufteinlässe am Boden des Gerätes nicht verstopft werden.

● Stets, wie auf der Zeichnung dargestellt, zu zweit anheben.

● Bei eventuellen Defekten und Fehlfunktionen das Gerät abschalten, die Wasserzufuhr unterbrechen und die Waschmaschine nicht gewaltsam öffnen. Bei anfallenden Reparaturen wenden Sie sich bitte ausschließlich an die Kundendienststelle der Firma Candy und bestehen Sie auf die Verwendung von Originalersatzteilen. Die Nichtbeachtung der o.a. Vorschriften kann zur Beeinträchtigung der Gerätesicherheit führen.

● Wenn das Gerät einmal ausgedient hat, entsorgen Sie es bitte ordnungsgemäß über Ihren Fachhändler oder die kommunalen Entsorgungseinrichtungen.

● Sollte das Netzkabel beschädigt sein, muß dieses mit dem speziellen Netzkabel ersetzt werden, das vom Glas-Kundendienst zur Verfügung gestellt werden kann.

EN

● Do not use adaptors or multiple plugs.

● Do not allow the appliance to be used by children or the incompetent without due supervision.

● Do not pull the mains lead or the appliance itself to remove the plug from the socket.

● Do not leave the appliance exposed to atmospheric agents (rain, sun etc.)

● In the case of removal, never lift the appliance by the knobs or detergent drawer.

● During transportation do not lean the door against the trolley.

Important!

When the appliance location is on carpet floors, attention must be paid so as to ensure that there is no obstruction to the bottom vents.

● Lift the appliance in pairs as illustrated in the diagram.

● In the case of failure and/or incorrect operation, turn the washing machine off, close the water inlet tap and do not tamper with the appliance. Contact a Candy Technical Assistance Centre for any repairs and ask for original Candy spare parts. Avoidance of these norms may compromise the safety of the appliance.

● Should the supply cord (mains cable) be damaged, this is to be replaced by a specific cable available from the after sales service centre.

FR

CHAPITRE 4

IT

CAPITOLO 4

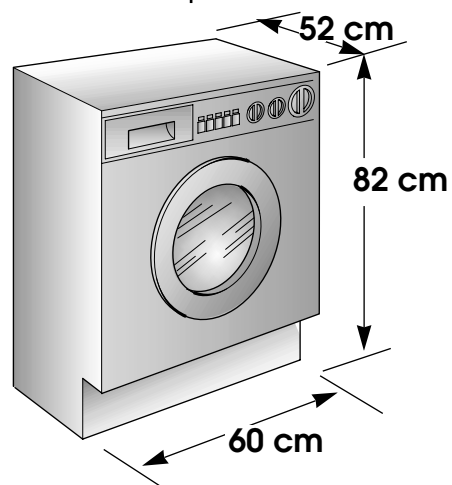

ES

CAPÍTULO 4

DE

KAPITEL 4

EN

CHAPTER 4

			LAVAGE LAVAGGIO LAVADO WASCHEN WASHING	SÉCHAGE ASCIUGATURA SECADO TROCKNEN DRYING
CAPACITE DE LINGE SEC	CAPACITA' DI BIANCHERIA ASCIUTTA	kg	5	2,5
EAU NIVEAU NORMAL	ACQUA LIVELLO NORMALE	l	10÷15	
PUISSANCE ABSORBEE	POTENZA ASSORBITA	W	2150	
CONSOMMATION ENERGIE (PROG. 1)	CONSUMO DI ENERGIA (PROG. 1)	kWh	1,75	
AMPERAGE	AMPERE DEL FUSIBILE DELLA RETE	A	10	
ESSORAGE (Tours/min.)	GIRI DI CENTRIFUGA	giri/min.	1000	
PRESSON DANS L'INSTALLATION HYDRAULIQUE	PRESSIONE NELL'IMPIANTO IDRAULICO	MPa	min. 0,05 max. 0,8	
TENSION	TENSIONE	V	230	

CAPACIDAD DE ROPA SECA	FASSUNGSVERMÖGEN TROCKENWÄSCHE	MAXIMUM WASH LOAD DRY
NIVEL NORMAL DE AGUA	WASSERSTAND NORMAL.	NORMAL WATER LEVEL
POTENCIA ABSORBIDA	GESAMTANSCHLUBWERT	POWER INPUT
CONSUMO DE ENERGÍA (PROG. 1)	ENERGIEVERBRAUCH (PROGR. 1)	ENERGY CONSUMPTION (PROG.1)
AMPERIOS DEL FUSIBLE DE LA RED	ABSICHERUNG	POWER CURRENT FUSE AMP
REVOLUCIONES DE CENTRIFUGADO (rpm/min.)	SCHLEUDERDREHZAHL (U/min.)	SPIN r.p.m.
PRESIÓN EN EL CIRCUITO HIDRÁULICO	WASSERDRUCK	WATER PRESSURE
TENSION	SPANNUNG	SUPPLY VOLTAGE

CHAPITRE 5

MISE EN PLACE
INSTALLATION

Placer la machine sur le lieu d'utilisation sans le socle d'emballage.

Couper les colliers serre-tubes

Extraire les 2 vis et enlever le panneau arrière.

Extraire les 4 vis de l'étrier gauche et l'enlever.

Extraire les 4 vis de l'étrier droit et l'enlever.

Extraire les 4 vis de l'étrier inférieur et l'enlever.

Remonter le panneau arrière en encastrant la zone supérieure, visser les 2 vis enlevées et les 4 vis contenues dans l'enveloppe des instructions.

Fermer les 6 trous par les bouchons livrés avec la machine.

ATTENTION:
NE PAS LAISSER À LA PORTÉE DES ENFANTS DES ÉLÉMENTS D'EMBALLAGE QUI PEUVENT CAUSER DES RISQUES.

CAPITOLO 5

MESSA IN OPERA
INSTALLAZIONE

Porti la macchina vicino al luogo di utilizzo senza il basamento dell'imballo.

Tagli le fascette fermatubo

Tolga le due viti e rimuova il pannello posteriore.

Tolga le 4 viti della staffa sinistra e la asporti.

Tolga le 4 viti della staffa destra, e l'asporti.

Tolga le 4 viti della staffa inferiore e l'asporti.

Rimonti il pannello posteriore incastrando la zona superiore, avviti le 2 viti tolte e le 4 viti contenute nella busta istruzioni.

Richiuda i 6 fori con i tappi in dotazione.

ATTENZIONE:
NON LASCI ALLA PORTATA DI BAMBINI GLI ELEMENTI DELL'IMBALLAGGIO IN QUANTO POTENZIALI FONTI DI PERICOLO.

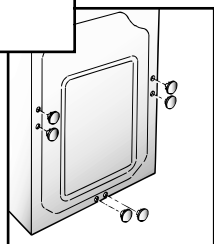
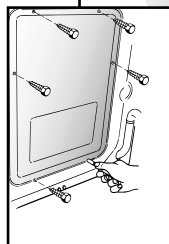
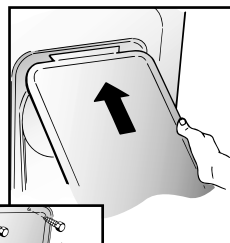
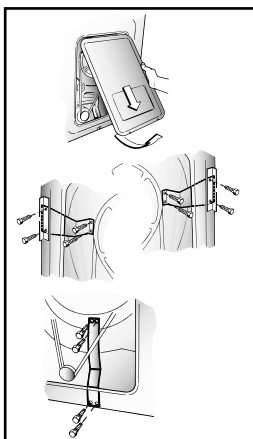
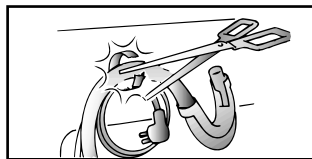
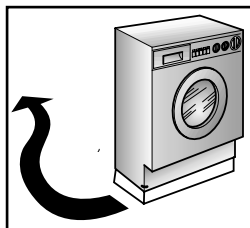

CAPÍTULO 5

PUESTA EN
FUNCIONAMIENTO
INSTALACIÓN

Ponga la máquina cerca del lugar de uso sin la base del embalaje.

Corte las cintas del tubo

Extraiga los 2 tornillos y retire el panel posterior.

Extraiga los 4 tornillos del soporte de fijación izquierdo y quitélo.

Extraiga los 4 tornillos del soporte de fijación derecho y quitélo.

Extraiga los 4 tornillos del soporte de fijación inferior y quitélo.

Vuelva a colocar el panel posterior encajando la parte superior, enrosque los 2 tornillos extraídos más los 4 tornillos contenidos en el sobre de instrucciones.

Cierre los 6 agujeros con los tapones adjuntos.

ATENCIÓN:
NO DEJE AL ALCANCE DE LOS NIÑOS LOS ELEMENTOS DE EMBALAJE YA QUE PUEDEN SER PELIGROSOS.

KAPITEL 5

INBETRIEBNAHME
INSTALLATION

Gerät ohne Verpackungsunterteil in die Nähe des Aufstellungsortes bringen.

Lösen Sie die Klammern der Schlauchbefestigung.

Die beiden Schrauben entfernen und Rückwand abnehmen.

Die vier Schrauben des linken Bügels entfernen und Bügel abnehmen.

Die vier Schrauben des rechten Bügels entfernen und Bügel abnehmen.

Die vier Schrauben des unteren Bügels entfernen und Bügel abnehmen.

Die Rückwand wieder montieren, dabei die obere Fläche einrasten lassen, die beiden vorher entfernten sowie die 4 mitgelieferten Schrauben eindrehen.

Die sechs Öffnungen mit den mitgelieferten Stöpseln abdecken.

ACHTUNG:
DIE VERPACKUNG IST IN DEN HÄNDEN VON KINDERN EINE GEFAHRENQUELLE. BITTE ENTSORGEN SIE DAS VERPACKUNGSMATERIAL ORDNUNGSGEMÄß.

CHAPTER 5

SETTING UP
INSTALLATION

Move the machine near its permanent position without the packaging base.

Cut tube-holding straps.

Unscrew the 2 screws and remove the back panel.

Unscrew the 4 screws on the left bracket and remove.

Unscrew the 4 screws on the right bracket and remove.

Unscrew the 4 screws on the lower bracket and remove.

Remount the back panel by slotting the upper edge in place. Screw in the 2 screws removed previously and the 4 screws from the instruction envelope.

Cover the 6 holes with the caps provided.

WARNING:
DO NOT LEAVE THE PACKAGING IN THE REACH OF CHILDREN AS IT IS A POTENTIAL SOURCE OF DANGER.

FR

Appliquer la feuille supplémentaire sur le fond comme dans la figure.

L'appareil doit être relié à l'arrivée d'eau exclusivement avec les tuyaux fournis. Ne pas réutiliser les anciens tuyaux.

ATTENTION: NE PAS OUVRIR LE ROBINET

IMPORTANT: Pour l'optimisation des consommations énergétiques, il est possible d'alimenter ce lave-linge directement en eau chaude.

Reliez:
- le tuyau gris à l'eau froide
- le tuyau rouge à l'eau chaude

Si vous n'en avez pas la possibilité, utilisez l'accessoire en forme de "Y", livré avec le lave-linge. Suivez les indications du dessin ci joint.

Approcher la machine contre le mur en faisant attention à ce que le tuyau n'ait ni coudes ni étranglements.

Raccorder le tuyau de vidange au rebord de la baignoire ou, mieux encore, à un dispositif fixe d'évacuation, hauteur mini. 50 cm et de diamètre supérieur au tuyau de la machine à laver. En cas de besoin, utiliser le coude rigide livré avec la machine.

IT

Applichi il foglio di polionda sul fondo come mostrato in figura.

L'apparecchio deve essere connesso alla rete idrica solo con i nuovi tubi di carico forniti in dotazione. I vecchi tubi di carico non devono essere riutilizzati.

ATTENZIONE: NON APRA IL RUBINETTO

IMPORTANTE Questa Lavabiancheria è predisposta al collegamento della rete idrica con acqua calda e acqua fredda per maggiore risparmio energetico. Il tubo grigio deve essere collegato al rubinetto dell'acqua fredda mentre il tubo rosso deve essere collegato al rubinetto dell'acqua calda. Nel caso non disponiate del collegamento acqua calda utilizzare l'accessorio a "Y" in dotazione, come da disegno allegato.

Accosti la lavatrice al muro facendo attenzione che non vi siano curve o strozzature, allacci il tubo di scarico al bordo della vasca.

o meglio a uno scarico fisso; altezza minima 50 cm, di diametro superiore al tubo della lavatrice. In caso di necessità utilizzare la curva rigida in dotazione.

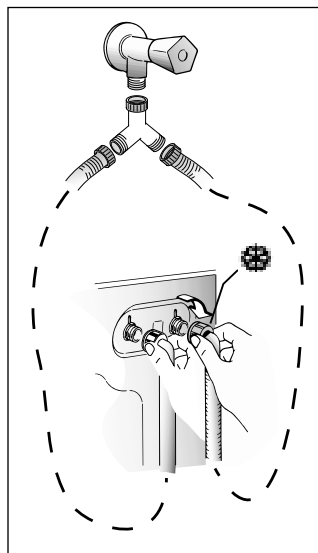
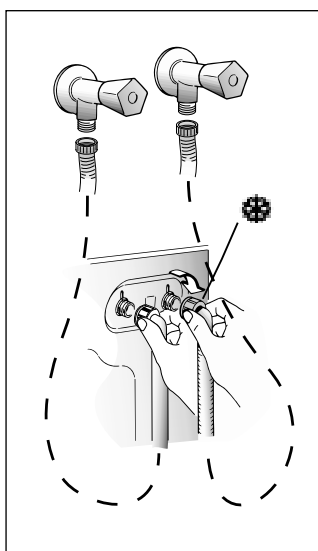
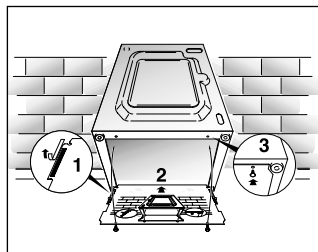

ES

Aplicue la lamina de polionda como se muestra en la figura.

El aparato debe ser conectado a la red hidraulica sólo con los nuevos tubos de carga disponibles en dotación. Los viejos tubos de carga no tienen que ser reutilizados.

ATENCIÓN: NO ABRA EL GRIFO.

IMPORTANTE: Esta lavadora permite ser conectada a la red hidraulica con agua caliente y fría para un mayor ahorro energético.

El tubo gris debe ser conectado a la salida de agua fría mientras que el tubo rojo debe ser conectado al del agua caliente.

En el caso de no disponer de conexión para el agua caliente utilizar el accesorio "Y" suministrado en dotación, según el dibujo adjunto.

Acerque la lavadora a la pared procurando que no se formen curvas o estrangulamientos, fije el tubo desagüe al borde de la pila.

o mejor aún, a un desagüe fijo, con un diámetro mayor que el del tubo de la lavadora, a una altura mínima de 50 cm. En caso necesario, utilice la curva rígida adjunta.

DE

Befestigen Sie die gewellte Bodenplatte wie in der Abbildung dargestellt.

Das Gerät muß an die Wasserversorgung mit neuen Schläuchen angeschlossen werden. Alte Schläuche dürfen nicht wiederverwendet werden.

ACHTUNG: WASSERHAHN NOCH NICHT ÖFFNEN.

WICHTIG: Um den Stromverbrauch zu senken, ist diese Waschmaschine, zusätzlich zum Kaltwasseranschluß, mit einem Warmwasseranschluß ausgestattet. Der graue Schlauch ist an den Kaltwasserhahn anzuschließen, während der rote Schlauch an den Warmwasseranschluß zu verbinden ist. Falls keine Warmwasserleitung vorhanden sein sollte, ist das mitgelieferte Y-förmige Zubehörteil einzusetzen, wie in der beigefügten Abbildung ezeigt.

Die Waschmaschine an die Wand rücken, darauf achten, daß dabei der Schlauch nicht verkrümmt oder eingeengt wird.

Ablaufschlauch am Wannrand befestigen, oder an einem festen Abfluß von mindestens 50 cm Höhe anbringen, dessen Durchmesser größer ist als der des Waschmaschinenschlauchs. Falls erforderlich den mitgelieferten starren Rohrbogen benutzen.

EN

Fix the sheet of corrugated material on the bottom as shown in picture.

The appliance must be connected to the water mains using new hose-sets. The old hose-sets should not be reused.

IMPORTANT: DO NOT TURN THE TAP ON AT THIS TIME.

IMPORTANT This appliance is set to be connected to hot and cold water supply for improved energy consumption. The grey hose must be attached to the cold water tap and the red hose must be attached to the hot water tap. Should the hot water supply not be available, please, use the "Y" attachment as per diagram shown.

Position the washing machine next to the wall. Hook the outlet tube to the edge of the bath tub, paying attention that there are no bends or contractions along the tube.

It is better to connect the discharge hose to a fixed outlet of a diameter greater than that of the outlet tube and at a height of min. 50 cm. If is necessary to use the plastic sleeve supplied.

FR

Enlever la légende en "français" et l'appliquer à l'intérieur de la porte, suivant les indications.

Mettre la machine avec les pieds avant.

a) Tourner dans le sens des aiguilles d'une montre l'écrou de façon à déverrouiller la vis du pied.

b) Tourner le pied et le faire monter ou descendre jusqu'à obtenir une parfaite adhérence au sol.

c) Enfin bloquer le pied en revissant l'écrou dans le sens inverse des aiguilles d'une montre et le faire adhérer au fond de la machine.

Vérifier que le bouton Marche/Arrêt (C) ne soit pas enfoncé.

Vérifier que toutes les manettes soient sur la position "0" et que le hublot soit fermé.

Brancher la prise.

Une fois l'appareil installé, la prise électrique doit rester accessible.

Appuyer sur la touche Marche/Arrêt (C) pour allumer la lampe-témoin de fonctionnement courant branché (N); si elle ne s'allume pas se reporter à la liste des recherches de panne.

IT

Stacchi la legenda adesiva in "ITALIANO" e la applichi all'interno dell'anta.

Livelli la macchina con i piedini anteriori.

a) Girare in senso orario il dado per sbloccare la vite del piedino.

b) Ruotare il piedino e farlo scendere o salire fino ad ottenere la perfetta aderenza al suolo.

c) Bloccare infine il piedino riavvitando il dado in senso antiorario, fino a farlo aderire al fondo della lavatrice.

Si assicuri che il pulsante Marcia/Arresto (C) non sia premuto.

Si assicuri che tutte le manopole siano in posizione "0" e l'oblò sia chiuso.

Inserisca la spina.

L'apparecchio deve essere posto in modo che la spina sia accessibile ad installazione avvenuta.

Quindi preme il tasto START (C), si accenderà la spia di funzionamento corrente inserita (N), se non si accende veda ricerca guasti.

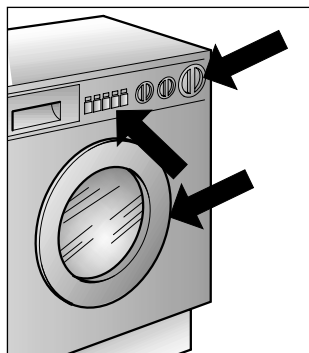
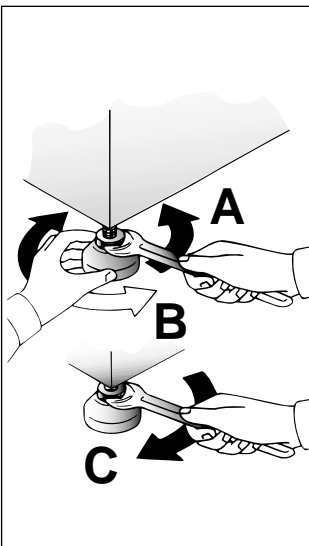
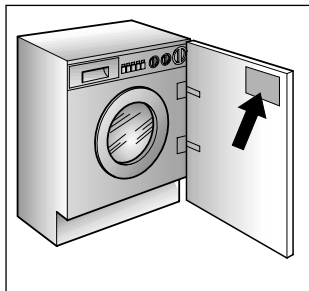
**ES**

Quite la etiqueta en "CASTELLANO" y péguela en el interior de la puerta tal como viene indicado.

Nivele la máquina con las patas delanteras

a) Girar la tuerca en el sentido de las agujas del reloj para desbloquear el tornillo del pie.

b) Girar el pie y hacerlo bajar o subir hasta conseguir su perfecta adherencia al suelo.

c) Bloquear el pie girando la tuerca en el sentido contrario a las agujas del reloj hasta que se adhiera al fondo de la lavadora.

Asegúrese de que el botón Marcha/Paro (C) no esté pulsado.

Asegúrese de que todos los mandos estén en posición "0" y que el ojo de buey esté cerrado.

Enchúfela.

El aparato tiene que ser colocado de forma que el enchufe sea accesible una vez instalado.

El aparato tiene que ser colocado de forma que el enchufe sea accesible una vez instalado.

A continuación pulse el botón START (C) se encenderá el piloto de funcionamiento "conexión de corriente efectuada" (N) si no se enciende vea "causas de averías"

DE

Den Aufkleber der Programmlegende in deutscher Sprache abtrennen und wie gezeigt im Inneren der Klappe anbringen.

Ausrichten der Maschine über die vorderen Verstellfüße

a) Kontermuttern im Uhrzeigersinn lösen.

b) Standfuß einregulieren, bis das Gerät genau ausgerichtet ist (möglichst mit der Wasserwaage justieren!).

c) Kontermuttern (gegen den Uhrzeigersinn) festziehen.

Wichtig: Sollte das Gerät auf einen Sockel aufgestellt werden, ist es durch eine Sockelbefestigung zu sichern. Erkundigen Sie sich bitte hierfür im Fachhandel. Der Hersteller haftet nicht für unsachgemäße Aufstellung und Installation.

Sicherstellen, daß die Start-Stop-Taste (C) nicht gedrückt ist.

Sicherstellen, daß alle Schalter auf "0" stehen, und das Bullauge geschlossen ist.

Stecker einstecken.

Nach der Installation muß der Anschluß zugänglich sein.

Bei Betätigen der "START" Taste leuchtet die Leuchtanzeige auf. Sollte dies nicht der Fall sein, bitte im Kapitel "Fehlersuche" nachsehen.

EN

Remove the key in "English" and apply to the inside of the door as indicate.

Use front feet to level the machine with the floor.

a) Turn the nut clockwise to release the screw adjuster of the foot.

b) Rotate foot to raise or lower it until it stands firmly on the ground.

c) Lock the foot in position by turning the nut anti-clockwise until it comes up against the bottom of the machine.

Ensure that the Off/On button (C) is not pressed.

Ensure that all the knobs are on the "0" position and that the door is closed.

Insert the plug.

After installation, the appliance must be positioned so that the plug is accessible.

Press the START (C) button. The power on (N) light will light up. If this does not light up see faults search.

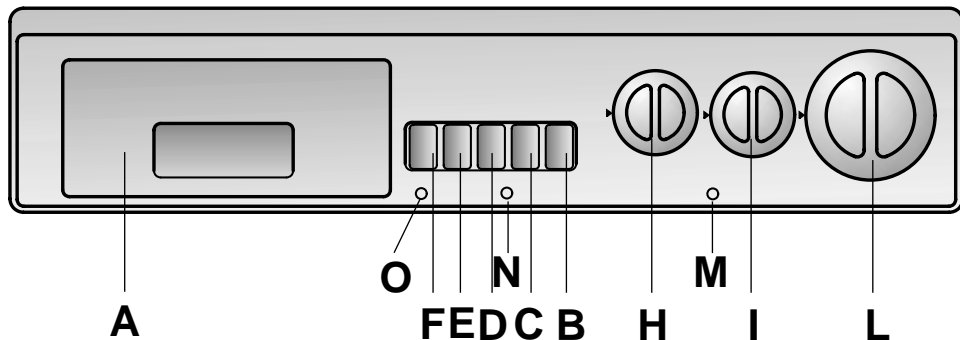

COMMANDES

Bacs à produits

Touche ouverture porte

Touche marche/arrêt

Touche super rinçage

Touche Super Rapide

Touche séchage coton

Manette de réglage de température de lavage

Manette sélection programmes de séchage

Manette des programmes de lavage

Voyant séchage

Voyant de mise sous tension

Voyant séchage plus puissant

COMANDI

Cassetto detersivo

Tasto apertura oblò

Tasto marcia arresto

Tasto super risciacquo

Tasto Super Rapido

Tasto asciugatura cotone

Manopola di regolazione della temperatura di lavaggio

Manopola programmi di asciugatura

Manopola programmi di lavaggio

Segnalazione asciugatura

Segnalazione luminosa di funzionamento

Segnalazione luminosa asciugatura potenziata

A

B

C

D

E

F

H

I

L

M

N

O

CUADRO DE MANDOS

Cubeta del detergente

Botón de apertura del ojo de buey

Botón de puesta en marcha/paro

Botón de super aclarado

Botón Super Rápido

Botón secado algodón

Selector para regular la temperatura de lavado

Mando programación secado

Selector de programas de lavado

Señalización secado

Piloto luminoso de funcionamiento

Señalización secado intenso

BEDIENUNGSELEMENTE

Waschmittelbehälter

Taste zum Öffnen des Bullauges

Start/Stop Taste

Taste Mehr-Wasser

Taste Super-Schnell

Taste Extratrocken

Temperaturwahlschalter

Trockenprogrammwahlschalter

Waschprogrammwahlschalter

Trocknen-Anzeige

Leuchtanzeige "Betrieb"

Anzeige "Extratrocken"

CONTROLS

Detergent drawer

Door open button

Off/On button

Super rinse button

Super Rapid button

Dry high button

Wash control temperature knob





Timer knob for drying programmes

Timer knob for wash programmes

Dry indicator light

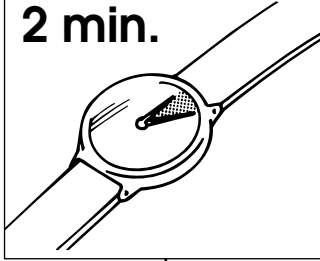
Off/On indicator light

Dry high indicator light

<p style="text-align: center;">(FR)</p> <p style="text-align: center;"><u>DESCRIPTION DES COMMANDES</u></p>	<p style="text-align: center;">(IT)</p> <p style="text-align: center;"><u>DESCRIZIONE COMANDI</u></p>		
<p>TOUCHE D'OUVERTURE PORTE</p> <div style="border: 1px solid black; padding: 5px; margin-top: 10px;"> <p>ATTENTION: UN DISPOSITIF SPECIAL DE SECURITE EMPECHE L'OUVERTURE IMMEDIATE DU HUBLOT A LA FIN DU LAVAGE. APRES LA PHASE D'ESSORAGE ATTENDRE 2 MINUTES AVANT D'OUVRIR LE HUBLOT.</p> </div>	<p>TASTO APERTURA OBLÒ</p> <div style="border: 1px solid black; padding: 5px; margin-top: 10px;"> <p>ATTENZIONE: UNO SPECIALE DISPOSITIVO DI SICUREZZA IMPEDISCE L'IMMEDIATA APERTURA DELL'OBLO" ALLA FINE DEL LAVAGGIO. AL TERMINE DELLA FASE DI CENTRIFUGA ATTENDA 2 MINUTI PRIMA DI APRIRE L'OBLO.</p> </div>	<p>B</p> <div style="border: 1px solid black; padding: 10px; margin-top: 10px;"> <p style="font-size: 24px; font-weight: bold;">2 min.</p>  </div>	
<p>TOUCHE MARCHE/ARRET</p>	<p>TASTO MARCIA /ARRESTO</p>	<p>C</p>	
<p>TOUCHE EXTRA RINÇAGE</p> <p>Appuyer sur la touche "EXTRA RINÇAGE" pour éliminer le moindre résidu de détersif sur les tissus. Cette opération est importante pour les personnes ayant la peau délicate.</p>	<p>TASTO SUPER RISCIAQUO</p> <p>Premendo il tasto viene aggiunta più acqua ad ogni risciacquo. Questo risulta particolarmente importante per le persone con pelli delicate.</p>	<p>D</p>	

<p style="text-align: center;">(ES)</p> <p style="text-align: center;"><u>DESCRIPCIÓN DE LOS MANDOS</u></p>	<p style="text-align: center;">(DE)</p> <p style="text-align: center;"><u>BESCHREIBUNG DER BEDIENELEMENTE</u></p>	<p style="text-align: center;">(EN)</p> <p style="text-align: center;"><u>DESCRIPTION OF CONTROL</u></p>
<p>BOTÓN DE APERTURA DEL OJO DE BUEY</p> <div style="border: 1px solid black; padding: 5px; margin-top: 10px;"> <p>ATENCIÓN: UN DISPOSITIVO DE SEGURIDAD ESPECIAL IMPIDE LA APERTURA INMEDIATA DEL OJO DE BUEY AL FINALIZAR EL LAVADO. AL FINAL DE LA FASE DE CENTRIFUGADO, ESPERE 2 MINUTOS ANTES DE ABRIR EL OJO DE BUEY.</p> </div>	<p>TASTE ZUM ÖFFNEN DES BULLAUGES</p> <div style="border: 1px solid black; padding: 5px; margin-top: 10px;"> <p>ACHTUNG: DIE SICHERHEITSTÜR- VERRIEGELUNG VERHINDERT DAS SOFORTIGE ÖFFNEN DES BULLAUGES NACH BEENDIGUNG DES WASCH-PROGRAMMS. WARTEN SIE DAHER NACH DEM LETZTEN SCHLEUDERN CA. ZWEI MINUTEN, BEVOR SIE DIE TÜR ÖFFNEN.</p> </div>	<p>DOOR OPEN BUTTON</p> <div style="border: 1px solid black; padding: 5px; margin-top: 10px;"> <p>IMPORTANT: A SPECIAL SAFETY DEVICE PREVENTS THE DOOR FROM OPENING AT THE END OF THE WASH/SPIN CYCLE. AT THE END OF THE SPIN PHASE WAIT UP TO 2 MINUTES BEFORE OPENING THE DOOR.</p> </div>
<p>BOTÓN DE PUESTA EN MARCHA/PARO</p>	<p>START/STOP TASTE</p>	<p>OFF/ON BUTTON</p>
<p>BOTÓN DE SUPERACLARADO</p> <p>Pulsando el botón de "SUPERACLARADO" se elimina incluso el más mínimo resto de detergente de los tejidos. Esto es especialmente importante para las personas de piel delicada</p>	<p>TASTE MEHR-WASSER</p> <p><i>Diese Taste erhöht den Wasserstand der Spülgänge und sorgt dafür, daß auch die letzten Waschmittelrückstände aus der Wäsche entfernt werden. Dies ist besonders wichtig für Personen mit empfindlicher oder allergischer Haut.</i></p>	<p>EXTRA RINSE BUTTON</p> <p>By pressing the "EXTRA RINSE" button, even the slightest residue of detergent is removed from fabrics. This is particularly important for people with delicate skins.</p>

<p align="center">FR</p> <p>TOUCHE SUPER RAPIDE</p> <p>En actionnant cette touche, la durée du cycle de lavage est réduite de 50 minutes, au maximum, en fonction du programme et de la température sélectionnés.</p> <p>Cette touche peut être actionnée pour laver des charges de linge de 1 à 5 kg. (Cette touche est active seulement pour les programmes coton et synthétiques).</p>	<p align="center">IT</p> <p>TASTO SUPER RAPIDO</p> <p>Premendo questo tasto la durata dei programmi di lavaggio di questa lavabiancheria viene ridotta fino ad un massimo di 50 minuti a seconda del programma e della temperatura prescelti. È possibile utilizzare il tasto Super rapido per lavaggi da 1 a 5 kg. di biancheria. (Questo tasto è attivo solo nei cicli cotone e sintetici).</p>	<p align="center">E</p>	<p align="center">SUPER R</p>	<p align="center">ES</p> <p>OPCIÓN SUPER RAPIDO</p> <p>Apretando esta tecla la duración de los programas de lavado de esta lavadora se reducen hasta un máximo de 50 minutos según el programa y la temperatura de lavado elegida. Es posible utilizar la tecla Super Rápido para lavados de 1 a 5 kg. de colada. (Esta tecla es funcional sólo para los programas algodón y mixtos).</p>	<p align="center">DE</p> <p>TASTE SUPER-SCHNELL</p> <p><i>Durch Drücken dieser Taste reduziert sich die Waschdauer des Waschprogrammes um bis zu 50 Minuten, je nach Programm und eingestellter Temperatur. Die Taste Super-Schnell kann bei Waschladungen von 1 bis 5 kg. eingesetzt werden. (Diese Funktion kann nur für Baumwolle und Synthetik Programme benutzt werden).</i></p>	<p align="center">EN</p> <p>SUPER RAPID BUTTON</p> <p>By pushing this button the time of the wash programme is reduced to a maximum of 50 minutes depending on the programme and the temperature selected. The super rapid button can be used for washing loads of 1 to 5 kg. (This button can be utilised only on cottons and synthetic programmes).</p>
<p>TOUCHE SECHAGE COTON</p> <p>Recommandation: presser sur cette touche pour sécher les tissus résistants qui ne doivent pas être repassés. Ou pour abréger le temps de séchage.</p>	<p>TASTO ASCIUGATURA COTONE</p> <p>Consiglio: lo preme per asciugare tessuti resistenti che non devono essere stirati, o per abbreviare i tempi di asciugatura.</p>	<p align="center">F</p>	<p align="center"></p>	<p>TECLA SECADO ALGODÓN</p> <p><i>Consejo: Selecciónelo para secar tejidos resistentes que no sean planchados o para reducir el tiempo de secado.</i></p>	<p>TASTE "EXTRATROCKEN"</p> <p>Hinweis: Nur für unempfindliche, bügelfreie Stoffe oder zur Reduzierung der Trocknungszeiten verwenden.</p>	<p>DRY HIGH BUTTON</p> <p>Recommended: press this button for extra intense drying cycle suitable for hard wearing fabrics e.g. towels.</p>

(FR)

MANETTE DE REGLAGE DE LA TEMPERATURE DE LAVAGE

ELLE PEUT TOURNER DANS LES DEUX SENS

Cette machine à laver est pourvue de ce dispositif pour déterminer la température de lavage désirée. Le tableau des programmes de lavage indique la température maxi. conseillée pour ce type de lavage.

ATTENTION! NE JAMAIS LA DEPASSER

(IT)

MANOPOLA DI REGOLAZIONE DELLA TEMPERATURA DI LAVAGGIO

PUO' RUOTARE NEI DUE SENSI

Questa lavatrice è dotata di questo dispositivo per impostare la temperatura di lavaggio desiderata. La tabella programmi di lavaggio indica la temperatura massima consigliata per tipo di lavaggio.

ATTENZIONE QUESTA TEMPERATURA NON DEVE MAI ESSERE SUPERATA

H

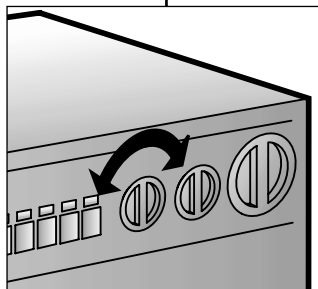

(ES)

SELECTOR PARA REGULAR LA TEMPERATURA DE LAVADO

PUEDE GIRARSE EN AMBOS SENTIDO

Esta lavadora está provista de este dispositivo para seleccionar la temperatura de lavado deseada. La tabla de los programas de lavado indica la temperatura máxima aconsejada para cada tipo de lavado.

ATENCIÓN NUNCA DEBE SER SUPERIOR

(DE)

TEMPERATURWAHLSCHALTER

KANN IN BEIDE RICHTUNGEN GEDREHT WERDEN.

Der Thermostat dient zur Einstellung der gewünschten Waschtemperatur. In der Programmtabelle finden Sie die jeweils empfohlenen Höchsttemperaturen für die einzelnen Waschprogramme.

ACHTUNG: HÖCHST-TEMPERATUR NICHT ÜBERSCHREITEN!

(EN)

WASH TEMPERATURE CONTROL KNOB

ROTATES IN BOTH DIRECTIONS

With this device it is possible to reduce, but no increase washing cycle temperature. The table of programmes indicate the maximum temperature advised for each type of wash.

WARNING: THIS TEMPERATURE MUST NEVER BE EXCEEDED

MANETTE PROGRAMME DE SECHAGE

ATTENTION: NE JAMAIS TOURNER LA MANETTE DANS LE SENS CONTRAIRE DES AIGUILLES D'UNE MONTRE.

Cette manette permet de régler le temps de séchage voulu, jusqu'à un maximum de 120 minutes (le symbole veut dire 10 minutes, le numero 2 veut dire 20 minutes, etc...)

La liste des programmes indique les temps recommandés pour le type de tissu.

IMPORTANT: Le séchage peut être arrêté même quand la machine est en marche. Il suffit de tourner la manette séchage dans le sens des aiguilles d'une montre jusqu'au signe indiquant le REFROIDISSEMENT. Attendre la fin du cycle et ouvrir le hublot.

MANOPOLA PROGRAMMI DI ASCIUGATURA

ATTENZIONE: NON RUOTI MAI LA MANOPOLA IN SENSO ANTIORARIO MA SEMPRE IN SENSO ORARIO

Questa manopola permette di impostare il tempo desiderato di asciugatura fino a un massimo di 120 minuti (il vuole dire 10 minuti, il n° 2 vuol dire 20 minuti, ecc.)

La tabella indica i tempi consigliati per tipo di tessuto.

IMPORTANTE: può arrestare l'asciugatura anche durante il funzionamento, basta che ruoti la manopola ASCIUGATURA in senso orario fino alla zona della scala corrispondente al RAFFREDDAMENTO. attenda la fine del ciclo e poi apra l'oblò.

I

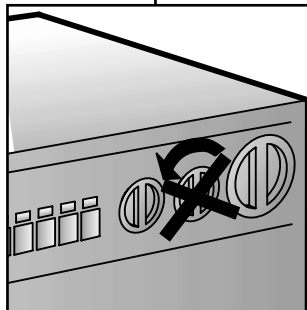
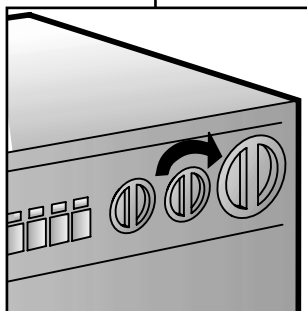

MANDO PROGRAMACIÓN SECADO

ATENCIÓN: NO GIRE NUNCA EL MANDO EN EL SENTIDO CONTRARIO DE LAS AGUJAS DEL RELOJ. HÁGALO SIEMPRE EN EL SENTIDO HORARIO.

Este mando sirve para seleccionar los tiempos de secado hasta máximo 120 minutos (= significa 10 min., 2 = 20 min, etc...)

IMPORTANTE Para parar el proceso de secado durante el funcionamiento, girar el mando SECADO en el sentido de las agujas del reloj hasta la zona de la graduación correspondiente al ENFRAMIENTO esperar el final del ciclo y abrir la puerta.

TROCKENPROGRAMMWALTSCHALTER

ACHTUNG: DREHEN SIE DEN SCHALTER NIEMALS GEGEN SONDERN IMMER IM UHRZEIGERSINN.

Mit diesem Schalter können Sie die gewünschte Trockenzeit - bis zu 120 Minuten - einstellen. (symbol = 10 Minuten, symbol 2 = 20 Minuten etc.)

Die Tabelle zeigt die für die einzelnen Gewebeanarten empfohlenen Zeiten.

WICHTIG: Der Trockner kann auch während des Laufs gestoppt werden, indem man den Wahlschalter im Uhrzeigersinn bis an den Anfang der Abkühlphase dreht. Warten Sie das Ende dieser Phase ab, bevor Sie das Bullauge öffnen.



TIMER KNOB FOR DRYING PROGRAMMES

CAUTION: NEVER TURN KNOB ANTI-CLOCKWISE, BUT ALWAYS CLOCKWISE.

The knob sets drying time up to a max. 120 min. (the symbol represents 10 minutes. Number 2 represents 20 minutes, etc.)

The list of programmes show time recommended for each type of fabric.

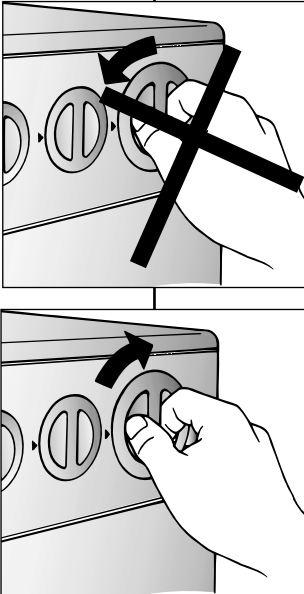
WARNING: Drying can be stopped even when machine is running. Just turn the drying control knob clockwise on cooling symbol and wait for cycle to end then open door.

<p align="center">(FR)</p> <p>MANETTE DES PROGRAMMES DE LAVAGE</p> <div style="border: 1px solid black; padding: 5px; margin: 10px 0;"> <p>ATTENTION: NE JAMAIS FAIRE TOURNER LA POIGNEE DANS LE SENS CONTRAIRE A CELUI DES AIGUILLES D'UNE MONTRE: TOURNER LA POIGNEE EN SENS HORAIRE ET NE JAMAIS APPUYER SUR LA TOUCHE DE MARCHÉ (C) AVANT D'AVOIR EFFECTUE LA SELECTION DU PROGRAMME.</p> </div> <p>Les tableaux indiquent quel est le programme de lavage selon le numéro ou le symbole choisi.</p>	<p align="center">(IT)</p> <p>MANOPOLA PROGRAMMI DI LAVAGGIO</p> <div style="border: 1px solid black; padding: 5px; margin: 10px 0;"> <p>ATTENZIONE: NON RUOTI MAI LA MANOPOLA IN SENSO ANTIORARIO MA LA RUOTI IN SENSO ORARIO E NON PREMA IL TASTO MARCIA (C) PRIMA DELLA SELEZIONE DEL PROGRAMMA.</p> </div> <p>Le tabelle descrivono il programma di lavaggio in base al numero o simbolo scelto.</p>	<p align="center">L</p> 
<p>TEMOIN FONCTIONNEMENT SECHAGE</p> <p>Quand il s'allume, la machine à laver/sécher est en train de sécher</p>	<p>SEGNALAZIONE ASCIUGATURA</p> <p>Quando è accesa indica che la lavasciuga sta asciugando.</p>	<p align="center">M</p>
<p>VOYANT DE MISE SOUS TENSION</p>	<p>SEGNALAZIONE LUMINOSA DI FUNZIONAMENTO</p>	<p align="center">N</p> 
<p>VOYANT SECHAGE PLUS PUISSANT</p> <p>Ceux-ci s'allument quand la touche essorage coton est enfoncée.</p>	<p>SEGNALAZIONE ASCIUGATURA POTENZIATA</p> <p>Si accende quando si preme il tasto asciugatura cotone.</p>	<p align="center">O</p>

<p align="center">(ES)</p> <p>SELECTOR DE PROGRAMAS DE LAVADO</p> <div style="border: 1px solid black; padding: 5px; margin: 10px 0;"> <p>ATENCIÓN: NO GIRE NUNCA EL PROGRAMADOR EN SENTIDO CONTRARIO A LAS MANECILLAS DEL RELOJ, SINO EN EL SENTIDO DE ÉSTAS Y NO PULSE EL BOTÓN DE PUESTA EN MARCHA (C) ANTES DE LA SELECCION DEL PROGRAMA.</p> </div> <p>Las tablas indican el programa de lavado en base al número o símbolo seleccionado.</p>	<p align="center">(DE)</p> <p>PROGRAMMWAHLSCHALTER</p> <div style="border: 1px solid black; padding: 5px; margin: 10px 0;"> <p>ACHTUNG: DIESEN SCHALTER NIEMALS GEGEN DEN SONDERN IMMER IM UHRZEIGERSINN DREHEN UND DIE "START" TASTE (C) ERST NACH DER EINSTELLUNG DES GEWÜNSCHTEN PROGRAMMES DRÜCKEN.</p> </div> <p>Die Tabellen beschreiben die einzelnen Programme anhand von Nummern oder Symbolen.</p>	<p align="center">(EN)</p> <p>TIMER KNOB FOR WASH PROGRAMMES</p> <div style="border: 1px solid black; padding: 5px; margin: 10px 0;"> <p>IMPORTANT: ALWAYS ROTATE THE KNOB IN A CLOCKWISE DIRECTION, NEVER IN AN ANTI-CLOCKWISE DIRECTION. DO NOT PRESS THE "ON" BUTTON (C) BEFORE SELECTING THE PROGRAMME</p> </div> <p>The tables describe the washing programme on the basis of the number or symbol chosen.</p>
<p>SEÑALIZACIÓN SECADO</p> <p>Quando está encendido indica que la lavadorasecadora está secando.</p>	<p>ANZEIGE TROCKNEN</p> <p>Leuchtet, solange die Trocknungsphase des Geräts nicht beendet ist.</p>	<p>"DRYING" INDICATOR LIGHT</p> <p>Pilot light comes on to indicate that washer/dryer is drying.</p>
<p>PILOTO LUMINOSO DE FUNCIONAMENTO</p>	<p>LEUCHTANZEIGE "BETRIEB"</p>	<p>ON/OFF INDICATOR LIGHT</p>
<p>SEÑALIZACIÓN SECADO INTENSO</p> <p>Se ilumina cuando se selecciona la tecla secado algodón.</p>	<p>ANZEIGE "EXTRATROCKEN"</p> <p>Leuchtet auf, wenn die Taste "Extratrocken" betätigt wird.</p>	<p>PILOT LIGHT FOR EXTRA DRYING</p> <p>Pilot light will come on when dry high button is pressed.</p>

CHAPITRE 7

TIROIR A LESSIVE

Le tiroir à lessive est divisé en 4 petits bacs:

- le premier I sert pour la lessive du programme 32 minutes
- le deuxième II sert pour les produits de lavage

ATTENTION:
NOUS RAPPELONS QUE CERTAINS PRODUITS SONT DES DIFFICULTES A ETRE EVACUES; DANS CE CAS NOUS VOUS CONSEILLONS D'UTILISER LE GODET QUI VA DIRECTEMENT DANS LE TAMBOR.

- le troisième  sert pour le produit blanchissant (eau de javel)

ATTENTION:
DANS LE TROISIEME ET LE QUATRIEME BAC N'INTRODUIRE QUE DES PRODUITS LIQUIDES.

- le quatrième  sert pour des additifs spéciaux: adoucisseurs, parfums, amidon, produits pour l'azurage, etc.

CAPITOLO 7

CASSETTO
DETERSIVO

Il cassetto detersivo é suddiviso in 4 vaschette:

- la prima I serve per il detersivo per il programma rapido 32 minuti
- la seconda II per il detersivo di lavaggio

ATTENZIONE:
SI RICORDI CHE ALCUNI DETERSIVI SONO DI DIFFICILE ASPORTAZIONE. IN QUESTO CASO LE CONSIGLIAMO L'USO DELL'APPOSITO CONTENITORE DA PORRE NEL CESTELLO.

- la terza  serve per il candeggiante

ATTENZIONE:
NELLA TERZA E QUARTA VASCHETTA METTERE SOLO PRODOTTI LIQUIDI.

- la quarta  serve per additivi speciali, ammorbidenti, profumi inamidanti, azzurranti, ecc.

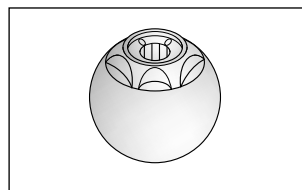
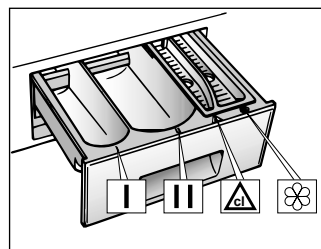

CAPÍTULO 7

CUBETA DEL
DETERGENTE

La cubeta del detergente está dividida en 4 compartimentos:

- el primero I sirve para el detergente para el programa rapido de 32 minutos
- el segundo II para el detergente de lavado

ATENCIÓN:
RECUERDE QUE ALGUNOS DETERGENTES SON DIFÍCILES DE ARRASTRAR, EN ESTE CASO, LE ACONSEJAMOS UTILIZAR EL CONTENEDOR APROPIADO PARA PONERLO DIRECTAMENTE EN EL TAMBOR.

- el tercero  sirve para el blanqueador

ATENCIÓN:
EN EL TERCER Y CUARTO COMPARTIMENTO, INTRODUCZA UNICAMENTE PRODUCTOS LÍQUIDOS.

- el cuarto  sirve para aditivos especiales, suavizantes, perfumes almidonados, azuletas, ecc.

KAPITEL 7

WASCHMITTEL-
BEHÄLTER

Der Waschmittelbehälter ist in vier Fächer unterteilt.

- Das erste I für das Schnellprogramm 32 Minuten
- das zweite II für das Hauptwaschmittel

ACHTUNG:
BEKANNTLICH LASSEN SICH EINIGE WASCHMITTEL SCHWER EINSPÜLEN, IN SOLCHEN FÄLLEN BENUTZEN SIE BITTE DIE SPEZIELLEN BEHÄLTER FÜR DIE VERWENDUNG DIREKT IN DER TROMMEL.

- das dritte  für Bleichmittel

ACHTUNG:
IN DAS DRITTE UND VIERTE FACH NUR FLÜSSIGE MITTEL EINFÜLLEN.

- das vierte  für spezielle Zusätze wie Weichspüler, Duftstoffe, Stärke usw.

CHAPTER 7

DETERGENT
DRAWER

The detergent drawer is divided into 4 compartments:

- The first I for the 32 minute rapid programme detergent
- The second II for the main wash detergent

IMPORTANT:
REMEMBER THAT SOME DETERGENT ARE DIFFICULT TO REMOVE. IN THIS CASE WE ADVISE THE USE OF THE SPECIAL CONTAINER TO BE USED INSIDE THE DRUM.

- The third  bleach compartment

IMPORTANT:
ONLY INTRODUCE LIQUID PRODUCTS IN THE THIRD AND FOURTH COMPARTMENTS.

- The fourth  is for special additives, softeners, perfumes, starches, whiteners, etc.

CHAPITRE 8

SELECTION

Pour traiter les divers types de tissus et les différents degrés de salissures, la machine a 3 niveaux de programmes qui se différencient par le type de lavage, la température et la durée (voir le tableau des programmes de lavage).

1 Tissus résistants

Les programmes sont conçus pour optimiser les résultats de lavage. Des phases d'essorage qui garantissent un rinçage parfait.

2 Tissus mixtes et synthétiques

Le lavage et le rinçage sont optimisés dans les rythmes de rotation du tambour et dans les niveaux d'eau. L'essorage à action délicate assure une formation de plis réduite sur les tissus.

3 Tissus extrêmement délicats

Il s'agit d'un nouveau concept de lavage qui alterne des moments de brassage et de trempage du linge; ce processus est particulièrement indiqué pour le lavage de tissus extrêmement délicats comme la Pure Laine Vierge. Le lavage et le rinçage sont effectués à pleine eau afin d'obtenir les meilleures prestations.

CAPITOLO 8

SELEZIONE
PROGRAMMI

Per trattare i vari tipi di tessuto e le varie gradazioni di sporco, la lavatrice ha 3 fasce di programmi diversi per tipo di: lavaggio, temperatura e durata (vedere tabella programmi di lavaggio).

1 Tessuti resistenti

I programmi sono realizzati per sviluppare il massimo grado di lavaggio e i risciacqui, intervallati da fasi di centrifuga, assicurano una perfetta sciacquatura. La centrifuga finale assicura un'ottima strizzatura.

2 Tessuti misti e sintetici

Il lavaggio ed il risciacquo sono ottimizzati nei ritmi di rotazione del cesto e nei livelli di acqua. La centrifuga ad azione delicata, assicura una ridotta formazione di pieghe sui tessuti.

3 Tessuti delicatissimi

E' un nuovo concetto di lavaggio in quanto alterna momenti di lavoro a momenti di pausa, particolarmente indicato per il lavaggio di tessuti molto delicati quali la Pura Lana Vergine. Il lavaggio e i risciacqui sono eseguiti con alto livello di acqua per assicurare le migliori prestazioni.



CAPÍTULO 8

SELECCIÓN

Para tratar los distintos tipos de tejido y los diferentes grados de suciedad, la lavadora tiene 3 áreas de programas diferentes para cada tipo de: lavado, temperatura y duración (vea tabla de programas de lavado).

1 Tejidos resistentes

Los programas se han confeccionado para desarrollar el máximo grado de lavado y los aclarados regulados por las fases de centrifugado aseguran un perfecto aclarado. El centrifugado final asegura un escurrido óptimo.

2 Tejidos mixtos y sintéticos.

El lavado y el aclarado están optimizados por los ritmos de rotación del tambor y los niveles de agua. El centrifugado de acción delicada, asegura una reducida formación de arrugas sobre los tejidos.

3 Tejidos muy delicados

Es un nuevo concepto de lavado, ya que alterna momentos de funcionamiento y momentos de pausa, especialmente indicado para el lavado de tejidos muy delicados tales como la Pura Lana Virgen. El lavado y los aclarados son llevados a cabo con un alto nivel de agua para asegurar las mejores prestaciones.

KAPITEL 8

PROGRAMM/
TEMPERATURWAHL

Um unterschiedliche Textilien und Verschmutzungsgrade optimal behandeln zu können, bietet Ihnen diese Waschmaschine 3 Programmtypen an für unterschiedliche Waschzyklen, Temperaturen und Programmdauern. (siehe Programmtabelle).

1 Unempfindliche Stoffe

Die Programme bieten eine maximale Reinigung und jeweils von Schleuderphasen unterbrochene Spülgänge, die die optimale Spülung der Wäsche garantieren. Der abschließende Schleudergang sichert die bestmögliche Trocknung.

2 Mischgewebe und Kunstfasern

Das Waschen und Spülen dieser Gewebearten ist durch die optimale Drehzahl der Trommel und durch das perfekt abgestimmte Wasserniveau besonders wirksam. Das Schonschleudern verhindert außerdem die Bildung von Falten in der Wäsche.

3 Hochempfindliche Stoffe

Dieses neue Waschkonzept mit abwechselnden Wasch- und Einweichphasen ist besonders geeignet für die Wäsche feinsten Textilien, wie z.B. reiner Wolle. Wasch- und Spülgänge werden mit hohem Wasserstand durchgeführt, um eine schonende Behandlung und beste Ergebnisse zu sichern.

CHAPTER 8

SELECTION

For the various types of fabrics and various degrees of dirt the washing machine has 3 different programme bands according to: wash cycle, temperature and length of cycle (see table of washing cycle programmes).

1 Resistant Fabrics

The programmes have been designed for a maximum wash and the rinses, with spin intervals, ensure perfect rinsing. The final spin gives more efficient removal of water.

2 Mixed and Synthetic Fabrics

The main wash and the rinse gives best results thanks to the rotation rhythms of the drum and to the water levels. A gentle spin will mean that the fabrics become less creased.

3 Special Delicate Fibres

This is a new wash cycle which alternates washing and soaking and is particularly recommended for very delicate fabrics such as Pure Machine Washable Wool. The wash cycle and rinses are carried out with high water levels to ensure best results.

CONSEILS UTILES POUR L'UTILISATEUR

SUGGESTION POUR L'UTILISATION DE VOTRE LAVE-LINGE

Dans le souci du respect de l'environnement et avec le maximum d'économie d'énergie, charger au maximum votre lave-linge pour éliminer les éventuels gaspillages d'énergie et d'eau. Nous recommandons d'utiliser la capacité maximale de chargement de votre lave-linge. Vous pouvez ainsi économiser jusqu'à 50% d'énergie si vous pratiquez le chargement maximal. Effectuez un lavage unique à l'opposé de 2 lavages en 1/2 charge.

QUAND LE LAVAGE EST-IL VRAIMENT NÉCESSAIRE ?

Seulement dans le cas d'un linge particulièrement sale. Dans le cas d'un linge normalement sale, ne sélectionnez pas l'option "prélavage", ceci vous permettra une économie d'énergie de 5 à 15%.

QUELLE TEMPÉRATURE DE LAVAGE SÉLECTIONNER ?

L'utilisation des détachants avant le lavage en machine ne rend pas nécessaire le lavage au-delà de 60°C. L'utilisation de la température de 60°C permet de diminuer la consommation d'énergie de 50%.

AVANT D'UTILISER UN PROGRAMME DE SÉCHAGE.

Sélectionnez une vitesse d'essorage élevée avant de débiter le séchage. Vous diminuerez ainsi l'humidité résiduelle du linge. Grâce à cette opération vous obtiendrez des substantielles économies d'énergie et d'eau.

CONSIGLI UTILI PER GLI UTENTI

Brevi suggerimenti per un utilizzo del proprio elettrodomestico nel rispetto dell'ambiente e con il massimo risparmio

CARICARE AL MASSIMO LA PROPRIA LAVABIANCHERIA

Per eliminare eventuali sprechi di energia, acqua o detersivo si raccomanda di utilizzare la massima capacità di carico della propria lavabiancheria. E' possibile infatti risparmiare fino al 50% di energia con un carico pieno effettuato con un unico lavaggio rispetto a due lavaggi a mezzo carico.

QUANDO SERVE VERAMENTE IL PRELAVAGGIO?

Solamente per carichi particolarmente sporchi! Si risparmia dal 5 al 15% di energia evitando di selezionare l'opzione prelavaggio per biancheria normalmente sporca.

QUALE TEMPERATURA DI LAVAGGIO SELEZIONARE?

L'utilizzo di smacchiatori prima del lavaggio in lavabiancheria riduce la necessità di lavare a temperature superiori a 60°C. E' possibile risparmiare fino al 50% utilizzando la temperatura di lavaggio di 60°C.

PRIMA DI UTILIZZARE UN PROGRAMMA DI ASCIUGATURA

Selezionare un alto numero di giri prima di un programma di asciugatura per ridurre l'umidità residua nella biancheria. Si ottengono così notevoli risparmi di energia e acqua.

CONSEJOS ÚTILES PARA EL USUARIO

Breves sugerencias para la utilización del electrodoméstico en el respeto del medio ambiente y con el máximo ahorro.

CARGAR AL MÁXIMO LA LAVADORA

Para eliminar eventuales desperdicios de energía, agua o detergente, se recomienda utilizar la máxima capacidad de carga de la lavadora. Es posible, ahorrar hasta el 50% de energía con una carga llena efectuada en una única colada, respecto a dos coladas a 1/2 carga.

CUANDO SIRVE REALMENTE EL PRELAVADO?

Solamente para cargas particularmente sucias! Se ahorra del 5 al 15% de energía evitando la selección de la opción del prelavado para ropa de suciedad normal.

QUÉ TEMPERATURA DE LAVADO SELECCIONAR?

La utilización de productos para eliminar manchas antes del lavado en la lavadora, reduce la necesidad de lavar a temperaturas superiores a 60°C. Es posible ahorrar hasta un 50% utilizando una temperatura de lavado de 60°C.

ANTES DE UTILIZAR UN PROGRAMA DE SECADO

Seleccionar un alto número de revoluciones antes de un programa de secado para, de esta manera, reducir la humedad residual en la ropa. Se obtienen de esta manera, ahorros de energía y agua.

EINIGE NÜTZLICHE HINWEISE

Wir möchten Ihnen im folgenden einige Hinweise für die richtige Nutzung Ihres Haushaltsgerätes, damit Sie es umweltschonend und mit der höchstmöglichen Ersparnis betreiben können.

STETS MAXIMALE FÜLLUNG BELADEN

Um Strom, Wasser und Waschmittel nicht zu verschwenden, empfehlen wir, Ihre Waschmaschine stets mit der maximalen Wäscheauffüllung zu beladen. Das Waschen einer vollen Wäscheladung ermöglicht eine Ersparnis von bis zu 50% Strom gegenüber zwei Wäscheladungen mit halber Menge.

WANN IST EINE VORWÄSCHE WIRKLICH NOTWENDIG?

In der Regel nur für stark verschmutzte Wäsche! Wenn Sie normal oder wenig verschmutzte Wäsche waschen, sparen Sie zwischen 5% und 15% Strom, wenn Sie keine Vorwäsche wählen.

WELCHE WASCHTEMPERATUR?

Durch die Vorbehandlung der Wäsche mit geeigneten Fleckentfernern ist eine Waschtemperatur von über 60°C in den meisten Fällen nicht mehr nötig. Sie können bis zu 50% sparen, wenn Sie die Waschtemperatur auf 60°C begrenzen.

VOR DEM TROCKNEN BITTE BEACHTEN

Wählen Sie vor jedem Trocknungsgang immer eine hohe Schleuderdrehzahl, damit die Restfeuchte der Wäsche so gering wie möglich gehalten wird. So können Sie Wasser und Strom in erheblichem Maße sparen.

CUSTOMER AWARENESS

A guide environmentally friendly and economic use of your appliance.

MAXIMISE THE LOAD SIZE

Achieve the best use of energy, water, detergent and time by using the recommended maximum load size. Save up to 50% energy by washing a full load instead of 2 half loads.

DO YOU NEED TO PRE-WASH?

For heavily soiled laundry only! SAVE detergent, time, water and between 5 to 15% energy consumption by NOT selecting Prewash for slight to normally soiled laundry.

IS A HOT WASH REQUIRED?

Pretreat stains with stain remover or soak dried in stains in water before washing to reduce the necessity of a hot wash programme. Save up to 50% energy by using a 60°C wash programme.

BEFORE USING A DRYING PROGRAMME...

SAVE energy and time by selecting a high spin speed to reduce the water content in laundry before using a drying programme.

CHAPITRE 9

LE PRODUIT

ATTENTION:

si vous devez laver des tapis, des couvre-lits ou d'autres pièces lourdes, nous conseillons de ne pas essorer.
Ne pas sécher les vêtements en laine, vêtements particuliers avec rembourrage (duvets, anoraks), fibres délicates. Pour laver à la machine des vêtements en laine et de la lingerie se reporter à l'étiquette du vêtement qui doit mentionner "pure laine vierge" et l'indication "ne se feutre pas" ou "peut être lavé en machine".

ATTENTION:**Au cours de la phase de sélection vérifier que:**

- aucun objet métallique ne se trouve dans le linge à laver (boucles, épingles de nourrice, épingles, monnaie, etc.);
- les taies d'oreiller soient boutonnées, les fermetures à glissière, les crochets, les oeilletons soient fermés, les ceintures et les rubans des robes de chambre soient noués;
- les anneaux soient enlevés des rideaux;
- n'oubliez pas de lire attentivement l'étiquette sur les tissus;
- Si, au cours de la sélection, vous trouvez des taches résistantes, les enlever à l'aide d'un nettoyeur spécial.

CAPITOLO 9

IL PRODOTTO

ATTENZIONE:

se deve lavare tappetoni, copriletti o altri indumenti pesanti è bene non centrifugare, così come non deve asciugare capi contenenti gommapiuma, imbottiture o tessuti molto delicati tipo: lana o seta. Indumenti e biancheria di lana, per poter essere lavati in lavatrice, devono essere contrassegnati con il simbolo "Pura Lana Vergine" e avere inoltre l'indicazione "Non infeltrisce" oppure "Lavabile in lavatrice".

ATTENZIONE:**Durante la selezione si assicurarsi che:**

- nella biancheria da lavare non vi siano oggetti metallici (ad esempio fermagli, spille di sicurezza, spilli, monete, ecc.);
- abbottoni federe, chiuda le cerniere lampo, gancetti a occhielli, anodi cinghie sciolte e lunghi nastri di vestaglie;
- asporti dalle tendine anche i rulli di scorrimento;
- osservi attentamente le etichette sui tessuti;
- se durante la selezione vede delle macchie resistenti, le asporti con del detersivo speciale o con un'apposita pasta di lavaggio.

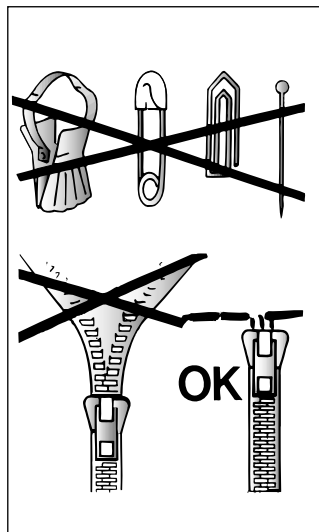

CAPÍTULO 9

EL PRODUCTO

ATENCIÓN:

si tiene que lavar alfombras, colchas u otras prendas pesadas es mejor no centrifugar, así como no debe secar prendas que contengan gommapiuma, anoraks o tejidos muy delicados del tipo lana o seda. Las prendas y ropa de lana, para poderlas lavar en la lavadora, deben llevar el símbolo "Pura Lana Virgen" y tener además la indicación "no se apelmaza" o bien "lavable en máquina".

ATENCIÓN:**Durante la selección asegúrese de que:**

- en la ropa para lavar no haya objetos metálicos (por ejemplo, clips, imperdibles, alfileres, monedas, etc.);
- abroche las fundas de las almohadas, cierre las cremalleras, las anillas, ate las cintas sueltas y las tiras largas de los vestidos;
- quite de las cortinas también los elementos de rodamiento;
- lea atentamente las etiquetas de los tejidos;
- si durante la selección aprecia manchas resistentes, quítelas con un detergente especial o con una pasta de lavado apropiada.

KAPITEL 9

DAS PRODUKT

ACHTUNG:

Wenn Sie kleinere Läufer, Tagesdecken oder ähnliche, schwere Textilien waschen, sollten Sie auf das Schleudern verzichten. Bitte achten Sie auch darauf, keine Textilien mit Schaumgummibestandteilen, keine gefütterte Textilien sowie keine sehr empfindliche Gewebe aus Wolle oder Seide zu trocknen.
Das Symbol "reine Wolle" kennzeichnet Kleidung und Textilien aus Wolle, die für die Maschinenwäsche geeignet sind. Darüber hinaus sollten solche Textilien den Hinweis "nicht filzend" oder "waschmaschinen-echt" tragen.

ACHTUNG:**Achten Sie beim Sortieren der Wäsche auf folgende Details:**

- keine Metallteile (z.B. Schnallen, Sicherheitsnadeln, Anstecknadeln, Münzen) an oder in der Wäsche;
- Kissenbezüge zuknöpfen, Reißverschlüsse und Druckknöpfe schließen, lose Gürtel und Bänder von Morgenröcken zuknöpfen;
- Rollen von den Gardinen entfernen;
- Hinweise auf den Wäscheetiketten genauestens beachten;
- beim Sortieren auffallende, hartnäckige Flecken mit Spezialreiniger oder geeigneter Waschpaste vorbehandeln.

CHAPTER 9

THE PRODUCT

IMPORTANT:

When washing heavy rugs, bed spreads and other heavy articles, it is advisable not to spin.
Do not dry wool, items with special padding delicate silk items; rubber, plastic, including some types of plastic poppers on duvet covers and foam plastic items are not suitable for tumble drying.
To be machine-washed, woollen garments and other articles in wool must bear the "Machine Washable Label".

IMPORTANT:**When sorting articles ensure that:**

- there are no metal objects in the washing (e.g. brooches, safety pins, pins, coins etc.);
- cushion covers are buttoned, zips and hooks are closed, loose belts and long tapes on dressing gowns are knotted.
- runners from curtains are removed.
- attention is paid to garment labels.
- when sorting, any tough stains should be removed prior to washing using stain removers only recommended on label.

CHAPITRE 10

TABLEAU DES PROGRAMMES

TYPE DE TISSU	PROGRAMME POUR	CHARGE MAXI kg	SELEC. PROG.	SELEC. TEMP. °C
Tissus résistants Coton, lin, chanvre	Intensif - Très sale ¹⁾	5	1	Jusqu'à 90°
Coton, mixtes résistants	Lavage hebdomadaire	5	2	Jusqu'à 60°
Coton, mixte	Couleurs résistantes	5	3	Jusqu'à 50°
	Peu sale - Couleurs délicates	3,5	4	Jusqu'à 40°
Coton	Rinçages énergiques	-		-
Coton, lin	Adoucissant Essorage énergique	-		-
	Séchage	2,5		-
Tissus mixtes et synthétiques Mixtes résistants	Très sale ¹⁾	2	5	Jusqu'à 60°
Mixtes, cotons, Synthétiques	Lavage hebdomadaire	2	6	Jusqu'à 50°
Synthétiques (Nylon, mixtes de coton)	Couleurs délicates	2	7	Jusqu'à 40°
	Peu sale	2	8	Jusqu'à 30°
Mixtes, Synthétiques délicats	Rinçages délicats	-		-
	Apprêt parfum adoucissant Essorage délicat	-		-
	Séchage	1,5		-
Tissus très délicats Laine Synthétiques acryliques	Laine "lavable en machine" très délicats ¹⁾	1	9	Jusqu'à 40°
	Rideaux	1,5	10	Jusqu'à 30°
	Rinçages délicats	-		-
Mixtes, Synthétiques délicats, laine	Adoucissant Essorage délicat	-		-
	Cycle super rapide ■	2	32'	Jusqu'à 50°
	Tâches organiques	5		-
Pour le linge à ne pas essorer	Uniquement vidange	-	Z	-

CHARGE DE LESSIVE			
I	II	△	
	●	●	●
	●	●	●
	●	●	●
	●	●	●
			●
			●
			●
	●		●
	●		●
	●		●
			●
			●
			●
	●		
			●
		●	

Notes importantes

Si les sous-vêtements sont très sales, réduire le chargement à 3 kg maxi.

Dans les programmes indiqués, on peut effectuer le blanchissage automatique en mettant de l'eau de javel liquide dans le tiroir à lessive △.

Votre lave-linge vous permet à l'aide du thermostat, de laver à des températures inférieures à celle prévue par le programme.

¹⁾ Programmes en accord EN 60456.

■ Programme Rapide 32 Minutes

Ce programme permet d'effectuer un cycle de lavage complet en 30 minutes environ pour des charges de linge jusqu'à 2 kg et à une température maximale de 50°C.

La température de lavage peut être abaissée à l'aide de la manette de thermostat H.

La quantité maximale de lessive qui peut être utilisée est indiquée sur la jauge spécifique fournie avec l'appareil.

La lessive doit être placée dans le bac pour le "Programme rapide 32 minutes" (marqué I) du tiroir à produits lessiviels.

Le programme rapide 32 minutes peut également servir de pré-lavage en cas de linge très sale, avant de sélectionner le programme de lavage principal.

Obtenez les meilleurs résultats avec votre nouvelle Candy

Pour obtenir les meilleurs résultats de lavage avec votre nouveau lave-linge Candy, il est important de choisir une lessive parfaitement appropriée pour vos lavages en machine quotidiens. Dans les magasins aujourd'hui, il y a tellement de lessives différentes que nous savons qu'il est parfois difficile de faire un choix parmi tout ce qui est proposé.

Chez Candy, nous testons régulièrement différentes lessives afin de déterminer celles qui donneront les meilleurs résultats de lavage dans nos machines. Nous n'avons trouvé qu'une seule marque pour satisfaire à tous nos critères. Elle permet d'enlever un très grand nombre de taches, tout en préservant l'aspect des vêtements. C'est pour cela que Candy recommande Ariel.



(IT)
TABELLA PROGRAMMI

TIPO DI TESSUTO	PROGRAMMA PER	CARICO MAX kg	SELEZ. PROG.	SELEZ. TEMP. °C	CARICO DETERSIVO			
					I	II	△	☼
Tessuti resistenti Cotone, lino, canapa	Intensivo *)	5	1	Fino a 90°		●	●	●
Cotone, misti resistenti	Colorati resistenti	5	2	Fino a 60°		●	●	●
Cotone, misti	Colorati resistenti	5	3	Fino a 50°		●	●	●
	Colorati delicati	3,5	4	Fino a 40°		●	●	●
Cotone	Risciacqui energici	-		-				●
Cotone, lino	Appretto, profumo, ammorbidente Centrifuga energica	-		-				●
	Asciugatura	2,5		-				
Tessuti misti e sintetici Misti resistenti	Tessuti misti *)	2	5	Fino a 60°		●		●
Misti, cotone, sintetici	Colorati	2	6	Fino a 50°		●		●
Sintetici (Nylon Perlon) misti di cotone	Acrilici	2	7	Fino a 40°		●		●
	Acrilici	2	8	Fino a 30°		●		●
Misti, sintetici delicati	Risciacqui delicati	-		-				●
	Appretto, profumo, ammorbidente Centrifuga delicata	-		-				●
	Asciugatura	1,5		-				
Tessuti delicatissimi Biancheria in lana Sintetici (Dralon, Acrilico Trevira)	LANA "LAVABILE in LAVATRICE" *)	1	9	Fino a 40°		●		●
	Lavaggio delicato	1,5	10	Fino a 30°		●		●
	Risciacqui delicati	-		-				●
Misti, sintetici delicati, lana	Appretto, profumo, ammorbidente Centrifuga delicata	-		-				●
Per biancheria da non centrifugare	Ciclo rapido ■	2	32'	Fino a 50°	●			
	Candeggio	5	△	-			●	
	Solo scarico	-	Z	-				

Note da considerare

In caso di biancheria con elevato grado di sporco é consigliata la riduzione del carico a non più di 3 kg.

Nei programmi indicati può essere eseguito il candeggio automatico mettendo il candeggiante liquido nella vaschetta △.

* Programmi di prova secondo CENELEC EN 60456.

Regolando opportunamente il termostato è possibile lavare a qualsiasi temperatura al disotto della massima prevista per ciascun programma.

■ **Programma rapido 32 minuti**

Il programma rapido 32 minuti permette di effettuare in 30 minuti circa un ciclo completo di lavaggio per un massimo di 2 kg di biancheria ad una temperatura di 50°. È possibile ridurre la temperatura di lavaggio utilizzando l'apposita manopola H. La quantità massima di detersivo utilizzabile per questo programma è indicata sull'apposito misuratore 32' in dotazione.

Il detersivo deve essere caricato nella vaschetta per il programma rapido 32' (vaschetta I).

Il programma rapido 32 minuti può essere, inoltre, utilizzato come ciclo di prelavaggio nel caso di carichi particolarmente sporchi selezionando successivamente il programma principale desiderato.



DASH-SCELTO E RACCOMANDATO DA CANDY

Quando costruiamo un nuovo modello di lavatrice, lo sottoponiamo a tutti i possibili test. Ed uno dei più importanti è quello che permette ai nostri esperti di individuare il detersivo idoneo a risolvere i problemi del bucato. Dash ha saputo rispondere alle nostre esigenze: far funzionare bene la lavatrice, non comprometterne la durata, raggiungere i migliori risultati di lavaggio. Questa costante eccellenza di risultati, che era l'obiettivo principale del test che abbiamo effettuato, ha determinato la nostra scelta e la nostra raccomandazione. La funzione primaria di un detersivo che risponda a tutte le esigenze del lavaggio è quella di collaborare con l'acqua per rimuovere lo sporco dai tessuti, trattenendolo in sospensione affinché sia eliminato al momento dello scarico e controllare il volume della schiuma che si forma nella lavatrice, sempre senza danneggiare le fibre dei capi del bucato. Dash soddisfa pienamente queste esigenze, perchè contiene elementi d'alta qualità, frutto delle più avanzate ricerche, che assicurano eccellenti risultati in tutte le condizioni.

Dash lo puoi trovare in polvere, liquido e nella nuova formula compatta di Dash Ultra.

CAPÍTULO 10

TABLA DE PROGRAMAS

TIPO DE TEJIDO	PROGRAMA PARA	CARGA MAX kg	SELECC. PROG.	SELECC. TEMP. °C
Tejidos resistentes Algodón, lino, cáñamo	Intensivo - Muy sucio ¹⁾	5	1	Hasta 90°
Algodón, mixtos resistentes	Suciedad normal	5	2	Hasta 60°
Algodón, mixtos	Algodón resistentes	5	3	Hasta 50°
	Poco sucio - Colores delicados	3,5	4	Hasta 40°
Algodón	Aclarados enérgicos	-		-
Algodón, lino	Suavizante Centrifugado enérgico	-		-
	Secado	2,5		-
Tejidos mixtos y sintéticos Mixtos resistentes	Muy sucio ¹⁾	2	5	Hasta 60°
Mixtos, algodón, sintéticos	Sucio normal	2	6	Hasta 50°
Sintéticos (Rayon, Acrílicos)	Colores delicados	2	7	Hasta 40°
	Poco sucio	2	8	Hasta 30°
Mixtos, sintéticos delicados	Aclarados delicados	-		-
	Suavizante Centrifugado delicado	-		-
	Secado	1,5		-
Tejidos muy delicados Ropa de lana Sintéticos (Rayon, Acrílicos)	LANA "LAVABLE A MAQUINA" ¹⁾	1	9	Hasta 40°
	Cortinas	1,5	10	Hasta 30°
	Aclarados delicados	-		-
Mixtos, sintéticos delicados, lana	Suavizante Centrifugado delicado	-		-
	Ciclo rápido ■	2	32'	Hasta 50°
	Manchas orgánicas	5		-
Para que no precisa centrifugad	Sólo desagüe	-	Z	-

CARGA DETERGENTE

I	II		
	●	●	●
	●	●	●
	●	●	●
	●	●	●
			●
			●
	●		●
	●		●
	●		●
			●
			●
	●		●
	●		●
			●
			●
●			
		●	

Notas a considerar

En caso de ropa con un alto grado de suciedad, se aconseja la reducción de la carga a máximo 3 kg.

En los programas indicados puede conseguirse un blanqueo automático, colocando el blanqueador en la cubeta .

Regulando oportunamente el termostato es posible lavar a cualquier temperatura por debajo de la prevista en el programa seleccionado.

¹⁾ Programas según normas EN 60456.

■ **Programa rápido de 32 minutos**

El programa rápido de 32 minutos permite efectuar en 30 minutos un ciclo completo de lavado para un máximo de 2 kg de colada y una temperatura de 50°C. Es posible reducir la temperatura de lavado utilizando el programador específico (programador H). La cantidad máxima de detergente para este programa está indicada sobre el medidor 32' en dotación.

El detergente debe ser cargado en el dispensador para el "programa rápido de 32 minutos" (dispensador I).







El programa rápido 32 minutos puede ser, además, utilizado como ciclo de prelavado en el caso de coladas particularmente sucias seleccionando a continuación el programa principal deseado.

Consigue los mejores resultados con tu lavadora Candy

Para asegurarte que consigues los mejores resultados con tu nueva lavadora Candy, es importante que uses el detergente correcto en tu colada diaria. Existen muchos detergentes en los lineales de las tiendas, y elegir el correcto entre tantos puede ser complicado.

En Candy regularmente hacemos pruebas entre diferentes tipos de detergentes, para saber cual obtiene los mejores resultados con nuestras lavadoras. Hemos concluido que solo una marca cumple siempre los estándares de excelencia que necesitamos y consigue una blancura superior en una amplia gama de manchas, además proporciona un cuidado especial a la ropa. Es por todo esto por lo que Candy otorga a Ariel su sello de aprobación oficial.



GEWEBEART	PROGRAMM FÜR	FÜLLMENGE MAX. kg	PRO- GRAMM WAHL.	TEMPE- RATUR- WAHL	EINSPÜLKAMMERN			
					I	II	△	
Koch-und Buntwäsche Baumwolle Leinen Jute	Intensiv-Programm ¹⁾	5	1	bis 90°	●	●	●	
Baumwolle Leinen strapazierfähige Gewebe	Normal verschmutzt	5	2	bis 60°	●	●	●	
Baumwolle Mischgewebe	Leicht verschmutzt	5	3	bis 50°	●	●	●	
	Farbige Feinwäsche	3,5	4	bis 40°	●	●	●	
Baumwolle	Intensiv Spülgang	-		-			●	
Baumwolle Leinen	Weichspüler, Appretur etc. Intensivschleudern	-		-			●	
	Trocknen	2,5		-				
Pflegeleicht Strapazierfähige Gewebe	Stark verschmutzt ¹⁾	2	5	bis 60°	●		●	
Mischgewebe aus Baumwolle und Synthetik	Normal verschmutzt	2	6	bis 50°	●		●	
Synthetik (Nylon, Perlon) Baumwolle Mischgewebe	Farbige Feinwäsche	2	7	bis 40°	●		●	
	Leicht verschmutzt	2	8	bis 30°	●		●	
Empfindliche Mischgewebe und Synthetik Wolle	Schonspülen	-		-			●	
	Weichspülen, Appretur etc. Schon Schleudern	-		-			●	
	Trocknen	1,5		-				
Feinwäsche Wolle Synthetik (Dralon, Acryl, Trevira)	 Maschinengeeignete Wolle mit Sonderausstattung ¹⁾	1	9	bis 40°	●		●	
	Gardinen	1,5	10	bis 30°	●		●	
	Schonspülen	-		-			●	
Empfindliche Mischgewebe und Synthetik	Weichspülen, Appretur etc. Schon Schleudern	-		-			●	
	Schnellprogramm 32 Minuten ■	2	32'	bis 50°	●			
	Flecken organischen Ursprungs	5	△	-			●	
Für Wäsche, die nicht geschleudert werden soll	Abpumpen	-	Z	-				

Hinweise:

Es empfiehlt sich, bei stark verschmutzter Wäsche die Füllmenge auf höchstens 3 kg zu reduzieren.

Bei den gekennzeichneten Programmen wird automatisch Bleichmittel zugeführt, wenn Sie flüssiges Bleichmittel in die entsprechende Einspülkammer füllen △.

Der Temperaturwähler ermöglicht die Reduktion der Waschtemperatur. Zum Beispiel kann eine Intensiv-Kochwäsche auch mit Kaltwasser gewaschen werden indem der Temperaturwähler auf den Wasserhahn gestellt wird.

¹⁾ Vergleichsprogramme NACH EN 60456

■ **Schnellprogramm 32 Minuten**

Das Schnellprogramm 32 Minuten ist ein komplettes Waschprogramm, das bei 50°C Temperatur maximal 2 kg Wäsche in kaum mehr als einer halben Stunde wäscht. Die Temperatur kann durch Betätigen des Temperaturreglers (Drehknopf H) reduziert werden. Die maximale Waschmittelmenge für dieses Programm ist auf der mitgelieferten Waschmittel-Dosierer 32' angegeben. Das Waschmittel muß in die Kammer für das "Schnellprogramm 32 Minuten" (Kammer I) eingegeben werden. **Das Schnellprogramm 32 Minuten kann auch als Vorwaschprogramm für stark verschmutzte Wäsche benutzt werden. Wählen Sie danach das gewünschte Hauptwaschprogramm.**

Beste Waschergebnisse mit Ihrer neuen Candy-Maschine

Um sicherzustellen, daß Sie mit Ihrer neuen Candy-Maschine beste Waschergebnisse erzielen, ist es wichtig, täglich das richtige Waschmittel zu verwenden. Da es heutzutage im Handel so viele Waschmittel und Waschmittelarten gibt, ist es oft schwierig, hieraus die richtige Wahl zu treffen.

Wir bei Candy testen regelmäßig Waschmittel, um herauszufinden, welche für unsere Maschinen hervorragend geeignet sind. Wir fanden heraus, daß ARIEL unseren hohen Anforderungen gerecht wird und hervorragende Fleckentfernung über alle Fleckenarten hinweg, verbunden mit einem hohen Niveau an Waschpflege bietet. Candy hat aus diesem Grunde Ariel sein offizielles Gütesiegel verliehen.



CHAPTER 10

TABLE OF PROGRAMMES

FABRIC	PROGRAM FOR	WEIGHT MAX kg	SELECT PROG.	SELECT TEMP. °C
Resistants fabrics Cotton, linen	Intensive - Heavily soiled ¹⁾	5	1	Up to 90°
Cotton, mixed resistants	Normally soiled	5	2	Up to 60°
Cotton, mixed	Cotton resistant	5	3	Up to 50°
	Lightly soiled - Delicates colours	3,5	4	Up to 40°
Cotton	Energetic rinsing	-		-
Cotton, linen	Conditioner, fragrance, softener Energetic spin	-		-
	Drying	2,5		-
Mixed fabrics and synthetics Mixed, resistants	Heavily soiled ¹⁾	2	5	Up to 60°
Cotton, mixed fabrics, synthetics	Normal soiling	2	6	Up to 50°
Synthetics (nylon, perlon), mixed cotton	Colour fast	2	7	Up to 40°
	Lightly soiled	2	8	Up to 30°
Mixed, delicate synthetics	Delicate rinsing	-		-
	Conditioner, fragrance, softener Delicate spin	-		-
	Drying	1,5		-
Very delicate fabrics Woollens Synthetics (Dralon, Acryl, Trevira)	"MACHINE WASHABLE" woollens ¹⁾	1	9	Up to 40°
	Curtains	1,5	10	Up to 30°
	Delicate rinsing	-		-
Mixed, delicate synthetics, wool	Conditioner, fragrance, softener Delicate spin	-		-
	rapid cycle ■	2	32'	Up to 50°
	Organic stains bleaching	5		-
For fabrics that should not be spin	Drain only	-	Z	-

CHARGE DETERGENT			
I	II	△	
	●	●	●
	●	●	●
	●	●	●
	●	●	●
			●
			●
			●
	●		●
	●		●
	●		●
	●		●
			●
			●
	●		●
	●		●
		●	
			●

Please, read these notes

In case of very dirty underwear, a 3 kg maximum load is advised.

In the programs as shown in the table, automatic bleaching is possible by pouring the liquid bleach into the detergent draw .

The variable temperature selector allows a reduction in the wash temperature. For example, an intense cottons cycle can be washed in cold water simply by moving the dial to the tap symbol.

¹⁾ Programmes according to directives EN 60456.

■ 32 Minute Rapid Programme

The 32 minute rapid programme allows a complete washing cycle to be carried out in approximately 30 minutes, with up to a maximum load of 2 kg and a the temperature of up to 50°C. The washing temperature can be reduced by using the control knob H.

The maximum quantity of detergent that can be used is marked on the enclosed 32 minute gauge.

The detergent must be placed in the " 32 minute rapid programme" compartment (marked I) in the detergent dispenser.

The 32 minute rapid programme can also be used as a prewash cycle in the case of heavily soiled garments, before selecting the main wash programme.

Get the best results from your new Candy machine

To ensure you get the best results from your new Candy machine it is important to use the right detergent in your everyday wash. There are many detergents available in the market and making a choice from the wide range available can often be confusing.

At Candy we regularly test many different types of detergent to assess which give the best wash results in our machines. We found only one brand always lives up to our exacting standards and provides outstanding cleaning across a broad range of dirt and stains, as well as providing high levels of fabric care. That's why Candy gave Ariel their official seal of approval.



CHAPITRE 11

LAVAGE

CAPACITÉ VARIABLE
AUTOMATIQUE

Cette machine peut adapter automatiquement le niveau d'eau au type et à la quantité de linge. Vous pouvez ainsi obtenir un lavage "personnalisé", même du point de vue énergétique.

Ce système permet de diminuer la consommation d'énergie et réduit nettement les temps de lavage.

Supposons que le linge à laver soit en COTON EXTREMEMENT SALE (s'il a des taches particulièrement résistantes les enlever avec un détachant). Quand certaines pièces ont des taches qui doivent être traitées par un produit blanchissant liquide, vous pouvez les détacher dans la machine. Verser le produit blanchissant liquide dans le bac et placer la manette (L) sur le programme spécial: "DETACHAGE PRE-LAVAGE" . Après ce traitement, ajouter à ces pièces le reste du linge et effectuer un lavage normal selon le programme choisi.

Nous vous conseillons de ne pas faire un lavage exclusivement de serviettes-éponge qui, absorbant beaucoup d'eau, deviennent trop lourdes.

CAPITOLO 11

LAVAGGIO

CAPACITÀ VARIABILE

Questa lavatrice è in grado di adattare automaticamente il livello dell'acqua al tipo e alla quantità di biancheria. È così possibile ottenere un bucato "personalizzato" anche dal punto di vista energetico.

Questo sistema porta ad una diminuzione dei consumi d'energia e ad una riduzione sensibile dei tempi di lavaggio.

Supponiamo che il bucato da lavare sia di COTONE MOLTO SPORCO (se ha delle macchie particolarmente resistenti le asporti con l'apposita pasta).

Quando solo alcuni capi presentano macchie che richiedono un trattamento con prodotti candeggianti liquidi, si può procedere a una smacchiatura preliminare in lavatrice. Versare il candeggiante nella vaschetta e posizionare la manopola (L) sullo speciale programma "SMACCHIATURA PREBUCATO" . Finito questo trattamento, aggiungere ai capi candeggiati il resto della biancheria e procedere al bucato normale con il programma più adatto. Le consigliamo di non fare un carico di soli capi in tessuto di spugna che, assorbendo molta acqua, diventano troppo pesanti.

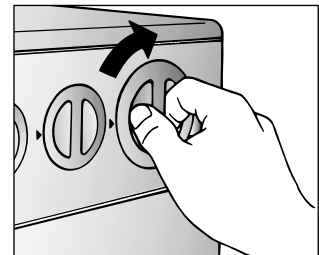
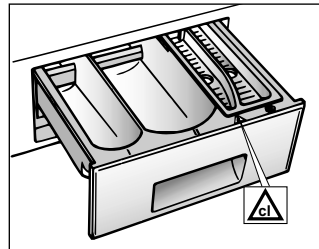

CAPÍTULO 11

LAVADO

CAPACIDAD VARIABLE

Esta lavadora adapta automáticamente el nivel del agua al tipo y cantidad de ropa. Así pues, es posible obtener una colada "personalizada", incluso desde el punto de vista energético. Este sistema aporta una disminución del consumo de energía y una sensible reducción del tiempo de lavado.

Supongamos que la colada que va a hacer sea de ALGODON MUY SUCIO (si hay manchas especialmente resistentes, quítelas con la pasta apropiada).

Cuando son sólo algunas prendas las que presentan manchas que requieren un tratamiento con productos blanqueadores líquidos, se puede proceder a una eliminación de manchas previa en la lavadora. Eche el blanqueador en el compartimento correspondiente de la cubeta del detergente y posición el selector (L) en el programa especial "ELIMINACION DE MANCHAS PRELAVADO" . Finalizado este tratamiento agregue a las prendas blanqueadas el resto de la ropa y proceda al lavado normal con el programa más adecuado.

Le aconsejamos no realizar una colada con sólo prendas de tejidos esponjosos, ya que al absorber mucha agua, se hacen demasiado pesadas.

KAPITEL 11

WASCHEN

UNTERSCHIEDLICHE
WÄSCHEMENGEN

Die Waschmaschine gleicht die Wassermenge automatisch an Art und Menge der Wäsche an. So ist, auch im Hinblick auf den Energieverbrauch, eine sehr "individuelle" Form des Waschens möglich. Dieses System ermöglicht eine spürbare Reduzierung sowohl des Wasserverbrauches als auch der Waschzeiten.

Angenommen, Sie waschen z.B. STARK VERSCHMUTZTE BAUMWOLLE (auf die hartnäckigen Flecken vorher eine geeignete Waschpaste auftragen). Wenn nur einige Wäschestücke Flecken haben, die mit einem flüssigen Bleichmittel vorbehandelt werden müssen, können Sie für diese in der Maschine eine vorherige Fleckenreinigung durchführen. Geben Sie dazu das Bleichmittel direkt in die Trommel und stellen Sie den Programmwahlschalter (L) auf das Spezialprogramm "Fleckentfernung Vorwäsche" . Nach Beendigung dieses Programms füllen Sie die übrige Wäsche ebenfalls in die Maschine und setzen Sie die Wäsche mit dem geeigneten Programm fort. Waschen Sie nach Möglichkeit niemals ausschließlich sehr saugfähige Wäschestücke, die bedingt durch die extreme Wasseraufnahme, sehr schwer werden.

CHAPTER 11

WASHING

VARIABLE CAPACITY

This washing machine automatically adapts the level of the water to the type and quantity of washing. In this way it is also possible to obtain a "personalized" wash from an energy saving point of view. This system gives a decrease in energy consumption and a sensible reduction in washing times.

Let us suppose that the washing consists of HEAVILY SOILED COTTON (tough stains should be removed with suitable stain removal). When only a limited number of articles have stains which require treatment with liquid bleaching agents, preliminary removal of stains can be carried out in the washing machine.

Pour the bleach into the special compartment and set the knob (L) on the special programme "PRE-WASH STAIN REMOVAL" . When this phase has terminated add the rest of the washing and proceed with a normal wash on the most suitable programme. It is advisable not to wash a load made up entirely of articles in towelling fabric which absorb a lot of water and become too heavy.

(FR)

La charge admise pour les tissus résistants est de 5 kg, tandis qu'en cas de tissus délicats nous conseillons de ne pas dépasser 2 kg (1 kg en cas de pièces en "pure laine vierge" lavables dans la machine à laver), pour éviter la formation de plis difficiles à repasser. Pour les tissus extrêmement délicats nous conseillons d'utiliser un filet.

EXEMPLE:

Consulter le tableau des divers programmes de lavage et vous trouverez les conseils de Candy:

- Les étiquettes doivent indiquer "60° C".
- Ouvrir le hublot à l'aide de la touche (B).
- Remplir le tambour (maxi. 5 kg de linge sec).
- Fermer le hublot.

ATTENTION:
AU MOMENT DE CHOISIR LE PROGRAMME VERIFIER QUE LA TOUCHE MARCHE/ARRET NE SOIT PAS ENFONCEE.

Choisir le programme 1: pour choisir le programme, tourner la manette (L) DANS LE SENS DES AIGUILLES D'UNE MONTRE et faire coïncider le numéro du programme avec l'index.

- Placer la manette de la température (H) sur 60°C maxi.
- Ouvrir le tiroir à produits lessiviels (A).

(IT)

Il carico ammesso per i tessuti resistenti è di 5 kg mentre nel caso di tessuti delicati, si consiglia di non superare i 2 kg (1 kg nel caso di capi in "Pura Lana Vergine" lavabile in lavatrice), per evitare la formazione di pieghe difficili da stirare. Per tessuti molto delicati è consigliabile l'utilizzo di un sacchetto di rete.

ESEMPIO DI USO:

Guardi la tabella dei programmi di lavaggio, vedrà come Candy le consiglia di comportarsi:

- Si assicuri che sulle etichette dei capi ci sia scritto "60° C".
- Apra l'oblò con il tasto (B).
- Riempia il cestello con 5 kg massimo di biancheria asciutta
- Chiuda l'oblò.

ATTENZIONE:
NELL'IMPOSTARE IL PROGRAMMA SI ASSICURI CHE IL TASTO MARCIA/ARRESTO NON SIA INSERITO.

Selezioni il programma 1: il programma viene scelto ruotando la manopola (L) in SENSO ORARIO e facendo coincidere il numero del programma con l'indice.

- Porti la manopola della temperatura (H) su 60° massimo
- Apra il cassetto detersivo (A).

60° C
5 kg MAX

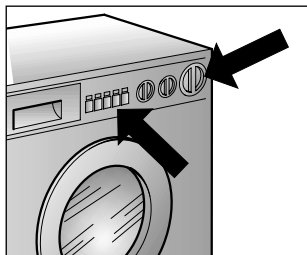
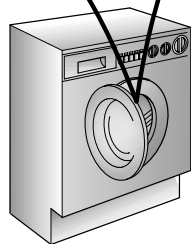
**(ES)**

La carga admitida para los tejidos resistentes es de 5 kg. mientras que en el caso de tejidos delicados se aconseja no superar los 2 kg. (1 kg. en el caso de prendas de "Pura Lana Virgen" lavables en lavadora), para evitar la formación de arrugas difíciles de planchar. Para tejidos delicados se aconseja el uso de una bolsa de rejilla.

EJEMPLO:

Mire la tabla de los programas de lavado, verá como Candy le aconseja sobre el modo de operar:

- Asegúrese que en las etiquetas de las prendas esté indicado "60° C".
- Abra el ojo de buEye con el botón (B).
- Cargue el tambor con 5 kg. como máximo de ropa en seco.
- Cierre el ojo de buEye.

ATENCIÓN:
AL SELECCIONAR EL PROGRAMA, ASEGURESE DE QUE EL BOTÓN DE PUESTA EN MARCHA/PARO NO ESTÁ APRETADO.

Seleccione el programa 1: el programa se selecciona haciendo girar el mando (L) en el SENTIDO DE LAS MANECILLAS DEL RELOJ y haciendo coincidir el número del programa con el indicador.

- Gire el mando de la temperatura (H) hasta 60°C como máximo.
- Abra la cubeta del detergente (A).

(DE)

Die für widerstandsfähige Textilien geeignete Lademenge beträgt 5 kg, für Feinwäsche sollte eine Menge von 2 kg nicht überschritten werden (1 kg für waschmaschinen-geeignete Wollarten). So vermeidet man am wirksamsten die Bildung von schwer ausbügelbaren Falten. Für die Wäsche extrem empfindlicher Teile empfiehlt sich die Verwendung eines Waschnetzes.

BEISPIEL:

Mire la tabla de los programas de lavado, verá como Candy le aconseja sobre el modo de operar:

- Überzeugen Sie sich, daß das Wäscheetikett die Eignung für Temperaturen bis "60° C" ausweist;
- Öffnen Sie das Bullauge mit Taste (B).
- die Trommel mit max. 5 kg Trockenwäsche beladen.
- Bullauge schließen.

ACHTUNG:
BEIM EINSTELLEN DES PROGRAMMS STETS DARAUF ACHTEN, DAB DIE START/STOP TASTE NICHT GEDRÜCKT IST.

Wahl Programm 1: die Programmwahl erfolgt durch Drehen des Wahlschalters (L) im Uhrzeigersinn bis die Nummer des gewählten Programms und der Pfeil übereinstimmen.

- Temperaturwahlschalter (H) auf max. 60° C stellen.
- Waschmittelbehälter (A) öffnen.

(EN)

The maximum load for heavy fabrics is 5 kg, while, in the case of delicate fabrics, it is advisable not to exceed 2 kg (1 kg in the case of machine washable articles in "Machine Washable Woolens") so as to avoid the formation of creases which may be difficult to iron. A net bag should be used for particularly delicate fabrics.

EXAMPLE:

The advice of Candy is set out in the washing programme table:

- Ensure that article labels carry the indication 60°C.
- Open the door by pressing button (B).
- Load the drum with a maximum of 5 kg. of dry washing.
- Close the door

IMPORTANT:
WHEN SETTING THE PROGRAMME ENSURE THAT THE ON/OFF BUTTON IS NOT TURNED ON.

Select programme 1: Choose the programme by rotating the knob (L) in a CLOCKWISE DIRECTION and make the number of the programme coincide with the sign.

- Move the temperature knob (H) to maximum 60° C.
- Open the detergent drawer (A).

FR

● Remplir le deuxième bac II de lavage avec 120 g de produit.

● Remplir le bac de  blanchissage avec 100 cc d'eau-de-javel.

● En cas de besoin, remplir le bac des additifs avec 50 cc de produit .

● Fermer le tiroir (A).

● Vérifier que le robinet d'eau soit ouvert.

● Vérifier que la vidange soit placée correctement.

● Contrôler que la manette de séchage (I) est sur la position "0". Sans cela le programme continuera jusqu'à la fin du séchage.

● Appuyer sur le bouton de mise en route (C). Le témoin de fonctionnement (N) s'allumera. La machine accomplira le programme demandé.

● A la fin, appuyer sur la touche (C) marche/arrêt et la lampe-témoin s'éteindra.

● Ouvrir le hublot et retirer le linge.

POUR TOUTS LES TYPES DE LAVAGE CONSULTER TOUJOURS LE TABLEAU DES PROGRAMMES ET SUIVRE LA SEQUENCE DES OPERATIONS INDIQUEE.

IT

● Metta nella 2ª vaschetta II di lavaggio 120 g di detersivo.

● Metta 100 cc di candeggina nella vaschetta candeggio .

● Metta 50 cc dell'additivo che desidera nella vaschetta additivo .

● Chiuda il cassetto detersivo (A).

● Si assicuri che il rubinetto dell'acqua sia aperto.

● Che lo scarico sia in posizione regolare.

● Si assicuri che la manopola di asciugatura (I) sia sullo "0" altrimenti il programma continuerà fino all'asciugatura.

● Prema il pulsante di marcia (C) si accenderà la segnalazione luminosa (N). La lavatrice svolgerà il programma che le ha ordinato.

● Al termine preme il tasto (C) di marcia/arresto, si spegneranno le segnalazioni luminose.

● Apra l'oblò e tolga i tessuti.

PER QUALSIASI TIPO DI LAVAGGIO CONSULTI SEMPRE LA TABELLA DEI PROGRAMMI E SEGUA LA SEQUENZA DELLE OPERAZIONI COME INDICATO

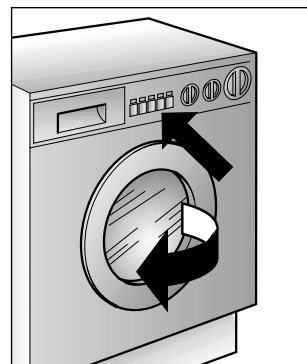
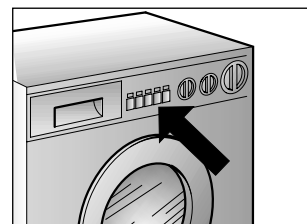
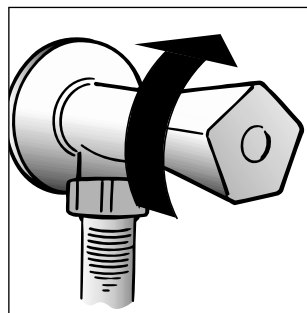
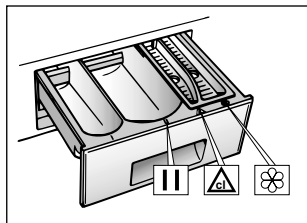
**ES**

● Ponga en el segundo compartimento II de lavado 120 g de detergente.

● Ponga 100 cc de lejía en el compartimento para blanqueadores .

● Ponga 50 cc del aditivo que desee en el compartimento para aditivos .

● Cierra la cubeta del detergente (A).

● Asegúrese de que el grifo del agua esté abierto.

● Que el desagüe esté en posición correcta.

● Asegúrese que el mando de programación secado (I) esté en "0". Si no el programa continuará hasta el secado.

● Pulse el botón de puesta en marcha (C). Se encenderá el piloto luminoso (N). La lavadora ejecutará el programa que usted ha seleccionado.

● Al finalizar el programa, pulse el botón (C) de puesta en marcha/paro, se apagará el piloto luminoso.

● Abra el ojo de buey y saque la ropa.

PARA CUALQUIER TIPO DE LAVADO, CONSULTE SIEMPRE LA TABLA DE LOS PROGRAMAS Y SIGA LA SECUENCIA DE LAS OPERACIONES TAL COMO VIENE INDICADO.

DE

● in das zweite II Fach (Hauptwäsche) ca 120 gr. Waschmittel geben.

● In den Behälter für  Bleichmittel ca. 100 cc Bleichmittel geben

● auf Wunsch ca. 50 cc Zusatzmittel in den Behälter  für Zusatzmittel geben.

● Waschmittelbehälter (A) schließen.

● überzeugen Sie sich, daß die Wasserzufuhr geöffnet ist.

● daß der Ablaufschlauch richtig angebracht ist.

● Achten Sie darauf, daß der Wahlschalter (I) für den Trockner in "0"-Position steht, sonst startet nach dem Waschen automatisch ein Trocken-Programm.

● Drücken Sie die START Taste (C). Die Leuchtanzeige (N) leuchtet auf. Die Maschine durchläuft jetzt das gewählte Programm.

● Nach Ablauf des Programms START/STOP Taste (C) drücken, die Leuchtanzeige erlischt.

● Das Bullage öffnen und die Wäsche entnehmen.

BENUTZEN SIE FÜR JEDE WÄSCHE DIE PROGRAMMTABELLE UND BEACHTEN SIE DIE O.A. REIHENFOLGE.

EN

● Put 120 g in the second II wash compartment .

● Put 100 cc of bleach in the bleach compartment. .

● Put 50 cc of the desired additive in the additives compartment .

● Close the detergent drawer (A).

● Ensure that the water inlet tap is turned on.

● And that the discharge tube is in place.

● Make sure the drying control knob is on "0", or else the programme will carry on till drying is completed.

● Press the "ON" button (C). The light (N) will come on. The washing machine will carry out the set programme.

● At the end of the programme, press the On/Off button (C). The light will go out.

● Open the door and remove the washed articles.

FOR ALL TYPES OF WASH CONSULT THE PROGRAMME TABLE AND FOLLOW THE OPERATIONS IN THE ORDER INDICATED.

CHAPITRE 12

SECHAGE

NE SÈCHER JAMAIS DES VÊTEMENTS EN CAOUTCHOUC MOUSSE OU DES TISSUS INFLAMMABLES.

La machine à laver/séchant-e est équipée d'un dispositif qui prévient toute possibilité de surchauffage ou de feu, même dans le cas de manoeuvres incorrectes ou d'anomalies dans un des composants. Dans ce cas, le chauffage ne fonctionne pas pendant le séchage.

IMPORTANT: DANS CETTE MACHINE À LAVER SÈCHANTE, PEUT ÊTRE SÈCHÉ EXCLUSIVEMENT LE LINGE ESSORÉ ET LAVÉ À L'EAU.

IMPORTANT

Les indications fournies sont générales et il sera nécessaire de s'exercer un peu pour un fonctionnement optimal du séchage. Au début, nous recommandons de régler des temps inférieurs à ceux qui sont indiqués, de façon à pouvoir définir le degré de séchage voulu. Nous vous recommandons de ne pas sécher les tissus qui s'effiloquent souvent, du genre carpette ou vêtements à poils longs, pour ne pas obstruer les conduites d'air. Le dispositif de séchage permet un séchage parfait des tissus sans aucune émission de vapeur à l'extérieur. Un puissant souffle d'air, idéalement chauffé, pénètre le linge humide, l'air saturé d'humidité est recyclé à travers une conduite dans

CAPITOLO 12

ASCIUGATURA

ASSOLUTAMENTE NON ASCIUGARE CAPI IN GOMMAPIUMA O TESSUTI INFIAMMABILI.

La lavasciuga è dotata di un dispositivo che previene qualsiasi possibilità di surriscaldamento o incendio anche in caso di manovre errate o di anomalie di qualche componente, in questo caso viene a mancare il riscaldamento durante la fase di asciugatura.

IMPORTANTE: IN QUESTA ASCIUGABIANCHERIA PUÒ ESSERE ASCIUGATA ESCLUSIVAMENTE BIANCHERIA CENTRIFUGATA PROVENIENTE DA UN LAVAGGIO IN ACQUA.

IMPORTANTE

Le indicazioni fornite sono generali, sarà necessaria un po' di pratica per un funzionamento ottimale dell'asciugatura. Le consigliamo all'inizio di impostare tempi inferiori a quelli consigliati, in modo da poter determinare il grado di essiccazione da Lei desiderato. Le consigliamo di non asciugare frequentemente tessuti filacciosi, tipo tappetini o capi a pelo lungo, per non intasare i condotti dell'aria. Il dispositivo di asciugatura consente una perfetta essiccazione dei tessuti senza nessuna emissione di vapori all'esterno. Un potente soffio d'aria opportunamente riscaldata investe la biancheria umida facendone evaporare l'acqua; l'aria satura di umidità viene riciclata attraverso un condotto in

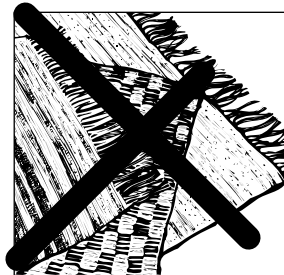

CAPÍTULO 12

SECADO

NO SECAR PRENDAS EN GOMAPLUMA O TEJIDOS INFLAMABLES.

La lavadora-secadora está dotada de un dispositivo que previene cualquier posibilidad de sobrecalentamiento o incendio, incluso en caso de manipulaciones erróneas o de anomalías en cualquier componente. En cualquier caso no se producirá el calentamiento durante la fase de secado.

IMPORTANTE EN ESTA SECADORA DE ROPA UNICAMENTE PUEDE SECARSE ROPA CENTRIFUGADA PROCEDENTE DE UN LAVADO CON AGUA.

IMPORTANTE

Las indicaciones presentadas son generales, es necesario un poco de práctica para una óptima utilización de la secadora. Le aconsejamos al inicio seleccionar tiempos inferiores a los aconsejados, de forma a poder determinar el grado de secado deseado por Usted. Le aconsejamos no secar muy a menudo tejidos hilachosos, tipo alfombras o prendas de pelo largo, para no obstruir los conductos de aire. El dispositivo de secado permite la perfecta eliminación de la humedad sin la emisión de vapores al exterior. Un potente chorro de aire, previamente calentado, incide sobre la ropa húmeda evaporando el agua; el aire saturado de humedad viene reciclado a través de un conducto

KAPITEL 12

TROCKNEN

AUF KEINEN FALL GUMMIKLEIDUNG, DAUNENKISSEN ODER LEICHT BRENNBARE TEXTILIEN TROCKNEN.

Der Wasch/Trockenautomat hat eine Sicherheitsvorrichtung, die Überhitzung und Brandgefahr ausschließt, solange das Gerät nicht unsachlich bedient wird oder Geräteteile defekt sind. In einem solchen Fall bleibt die Heizung während des Trocknens ausgeschaltet.

ZU BEACHTEN: IN DIESEM TROCKNER DARF AUSSCHLIEßLICH GESCHLEUDERTE, IN WASSER GEWASCHENE WÄSCHE GETROCKNET WERDEN.

WICHTIG:

Die mitgelieferten Hinweise sind nur zur Orientierung gedacht. Die jeweils optimale Nutzung des Gerätes ergibt sich am ehesten aus der persönlichen Erfahrung im Umgang mit dem Gerät. Um den gewünschten Trocknungsgrad besser steuern zu können, sollte man anfangs die Trockenzeiten etwas niedriger als empfohlen einstellen. Langfaserige Textilien, Badmatten, Vorleger und andere langflorige Stoffe nicht zu häufig trocknen, um die Luftkanäle nicht zu verstopfen. Eine spezielle Trockenvorrichtung garantiert die perfekte Trocknung der Wäsche ohne Dampfaustritt nach außen. Ein kräftiger warmer Luftstrom entzieht der Wäsche die

CHAPTER 12

DRYING

WARNING: NEVER DRY GARMENTS MADE IN FOAM RUBBER OR FLAMMABLE MATERIALS.

The washer/dryer is fitted with an automatic safety cut out in the event of overheating.

IMPORTANT: THIS DRYER CAN ONLY BE USED FOR LAUNDRY WHICH HAS BEEN WASHED AND SPIN DRIED.

WARNING:

Indications given are general, therefore some practice is needed for best drying results. We recommend setting lower times than indicated, when first using, so as to establish degree of drying wanted. We recommend not to dry fabrics that fray easily, such as rugs or garments with a deep pile, so as to avoid air duct clogging. The drying unit allows perfect drying of fabrics without steam being released outside. Heated air is strongly blown on the damp laundry thereby drying it. The damp air is recycled through a duct in which cold water condenses water contained in the air.

(FR)

laquelle l'eau froide condense l'humidité contenue dans l'air; tout le circuit est fermé et étanche, donc il n'y a aucune émission de vapeur à l'extérieur.

ATTENTION:
EN AUCUN CAS OUVRIR L'HUBLOT QUAND LE CYCLE DE SÈCHAGE A COMMENCÉ, MAIS ATTENDRE LA PHASE DE REFROIDISSEMENT PRÉVUE PAR LE CYCLE.

Il est possible de sécher uniquement le linge qui a déjà été essoré.

Avec la machine à laver/séchante, deux types de séchage peuvent être accomplis:

1 Séchage de tissus en coton, éponge, lin, chanvre, etc...

2 Séchage de tissus mélangés (synthétiques/coton), tissus synthétiques.

PAR EXEMPLE: SÈCHAGE DE TISSUS EN COTON, ÉPONGE, LIN, CHANVRE, ETC.

Supposons que le linge à sécher soit en coton et qu'il s'agisse de draps.

(IT)

cui un velo d'acqua fredda condensa l'acqua contenuta nell'aria; l'acqua viene poi evacuata attraverso il circuito di scarico. Tutto il circuito è sigillato per cui non vi è nessuna emissione di vapore all'esterno.

ATTENZIONE:
NON ABRIRE MAI L'OBLO' PER NESSUNA RAGIONE UNA VOLTA INIZIATO IL CICLO DI ASCIUGATURA MA ATTENDERE LA FASE DI RAFFREDDAMENTO PREVISTA DAL CICLO

E' possibile asciugare solo biancheria già centrifugata.

Con la lavasciuga si possono effettuare due tipi di asciugatura:

1 Asciugatura tessuti di cotone, spugna, lino, canapa, ecc...

Asciugatura di tessuti misti (sintetici/cotone), tessuti sintetici.

ESEMPIO: ASCIUGATURA TESSUTI DI COTONE, SPUGNA, LINO, CANAPA, ECC...

Supponiamo che la biancheria da asciugare sia di cotone e si tratti di lenzuola.



(ES)

bañado por agua fría que condensa el agua contenida en el aire; el agua es evacuada a través del desagüe. Todo el circuito es perfectamente estanco, no existiendo ninguna posibilidad de emisión de vapor al exterior.

ATENCIÓN:
NO ABRIR NUNCA LA PUERTA UNA VEZ INICIADO EL CICLO DE SECADO. ESPERAR A LA FASE DE ENFRIAMIENTO PREVISTA EN EL CICLO.

Es posible secar sólo ropa ya centrifugada.

Con la lavadorasecadora se pueden efectuar 2 tipos de secado:

1 Secado de tejidos de algodón, felpa, lino, cañamo, etc...

2 Secado de tejidos mixtos (sintéticos/algodón), sintéticos.

EJEMPLO: SECADO TEJIDOS DE ALGODÓN, FELPA, LINO, CAÑAMO, ETC...

Supongamos que la ropa a secar es de algodón, sábanas.

(DE)

Feuchtigkeit. Die so mit Wasserdampf angereicherte Luft wird durch einen Kanal geleitet. Durch einen kalten Wasserstrahl kondensiert die Luftfeuchtigkeit zu Wasser und wird in den Ausfluß abgepumpt. Das Kondensationssystem ist 100% abgedichtet, so daß während des Trocknens kein Dampf nach außen entweichen kann.

ACHTUNG:
ÖFFNEN SIE NIEMALS DAS BULLAUGE NACH DEM BEGINN DES TROCKENVORGANGS. WARTEN SIE IMMER, BIS DIE ABKÜHLPHASE MIT DEM SYMBOL IN DER PROGRAMMABLAUF-ANZEIGE ERSCHEINT.

Es kann nur bereits geschleuderte Wäsche getrocknet werden.

Zwei Trockenarten sind möglich:

1 Trocknen von Textilien aus Baumwolle, Frottee, Leinen, Hanf etc.

2 Trocknen von Mischgeweben (Synthetik/Baumwolle) und synthetischen Stoffen.

BEISPIEL: TROCKNEN VON TEXTILIEN AUS BAUMWOLLE, FROTTEE, LEINEN, HANF ETC.

Angenommen, Sie wollen Bettücher aus Baumwolle trocknen.

(EN)

The water is then conveyed to the drain circuit, which is sealed and therefore, no steam can be released outside.

WARNING:
NEVER OPEN DOOR, FOR ANY REASON WHATS OEVER WHEN DRYING IS IN PROCESS, BUT WAIT FOR COOLING FOR COOLING TO BE COMPLETED.

Spun laundry can be dried only.

The washer/dryer can perform two types of drying:

1 Cotton, terry towelling, linen, hemp fabrics, etc...

2 Mixed fabrics (synthetics/cotton), synthetic fabrics.

THEREFORE, YOU MAY DRY COTTON, TERRY TOWELLING, LINEN, HEMP FABRICS, ETC. AS FOLLOWS:

A practical example: Your laundry to be dried is cotton sheets.

FR

Candy recommande:

- Ouvrir l'hublot.
- Remplir le tambour avec 2,5 kg maximum. Dans le cas de vêtements de grande taille (par exemple, des draps), ou très absorbants (par exemple, des peignoirs ou blue jeans), il est recommandé de réduire la quantité de linge à laver.

- Fermer l'hublot.
- Mettre la manette programmes (L) sur 

- Si l'on veut pendre les vêtements directement dans les armoires, mettre la manette de séchage (I) sur "7-8". Si les tissus doivent être prêts au repassage, mettre la manette de séchage (I) sur "6-7".

- Pousser sur la manette de séchage coton (F). Quand cette manette est pressée, la température de séchage augmente considérablement.

● Protection de hublot

La machine-à-laver dispose d'un dispositif de protection pour le verre du hublot qui rejoint des températures élevées durant la phase de séchage.

**ATTENTION:
NE TOUCHER L'HUBLOT
EN AUCUN CAS.**

- S'assurer que le robinet d'eau est ouvert.

- S'assurer que le tuyau de vidange soit en position correcte.

IT

Candy le consiglia:

- Apra il cestello.
- Lo riempia con 2,5 kg massimo, in caso di capi di grandi dimensioni (es. lenzuola), o molto assorbenti (es. accappatoi o blue jeans), è bene ridurre la quantità di biancheria.

- Chiuda l'oblò.
- Porti la manopola programmi (L) su 

- Se vuole i tessuti pronti per metterli nell'armadio, posizioni la manopola di asciugatura (I) sul "7-8". Se vuole i tessuti pronti per lo stiro, posizioni la manopola di asciugatura (I) sul "6-7".

- Prema il tasto asciugatura cotone (F). Quando preme questo tasto la temperatura di asciugatura aumenta notevolmente.

● Protezione oblò

La lavabiancheria dispone di uno schermo protettivo al vetro oblò, che durante la fase di asciugatura si riscalda molto.

**ATTENZIONE:
NON TOCCARE L'OBLO'
PER NESSUNA RAGIONE.**

- Si assicuri che il rubinetto dell'acqua sia aperto.

- Che lo scarico sia in posizione regolare.

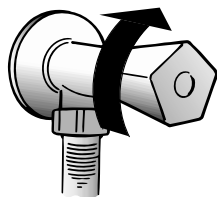
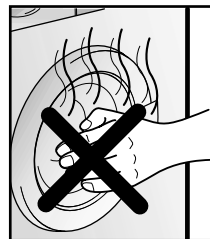
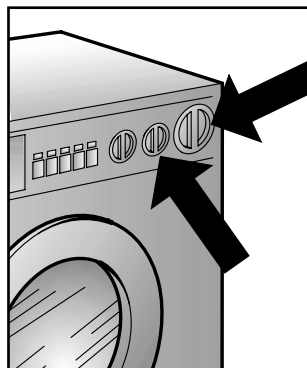
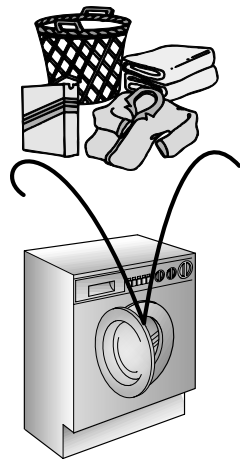
2,5 kg MAX**ES**

Candy le aconseja:

- Abra el cesto.
- Llénelo con máximo 2,5 kg. En caso de prendas de grandes dimensiones (por ejemplo sábanas) o muy absorbentes (por ejemplo albornoces de baño o blue jeans) es aconsejable reducir la cantidad de ropa.

- Cierre la puerta.
- Coloque el mando de programación (L) en 

- Si desea los tejidos listos para guardar en el armario, posicione el mando de secado (I) en 7-8.

- Si quiere los tejidos preparados para el planchado, posicione el mando de secado (I) en 6-7.

- Pulse la tecla secado de algodón (F). Cuando seleccione esta tecla la temperatura de secado aumenta notablemente.

PROTECCIÓN DE LA PUERTA

La lavadora dispone de una pantalla protectora del vidrio del ojo de buey que alcanza temperaturas elevadas durante la fase de secado.

**ATENCION:
NO TOCAR EL OJO DE
BUEY BAJO NINGUN
CONCEPTO.**

- Asegúrese que el grifo de agua esté abierto.

- Que el tubo de desagüe esté bien colocado.

DE

Candy empfiehlt, wie folgt vorzugehen:

- Trommel öffnen.
- Höchstens 2,5 kg Naßwäsche einfüllen. Bei großen Wäschestücken (wie Bettlaken) oder sehr saugfähigen Stoffen (wie Blue Jeans) ist es ratsam, die Wäschemenge zu reduzieren.

- Bullauge schließen.
- Programmschalter (L) auf  stellen.

- Für schrankfertig getrocknete Wäsche, Schalter für Trocknungsgrad (I) auf 7-8 stellen.

- Für bügelfertig getrocknete Wäsche, Schalter für Trocknungsgrad (I) auf 6-7 stellen.

- Taste Extratrocken (F) betätigen. Die Benutzung dieser Taste erhöht die Trockentemperatur beträchtlich.

FENSTERSCHUTZ

Die Waschmaschine verfügt über einen Fensterschutz, der während der Trockenphase eine höhere Temperatur erreicht.

**ACHTUNG:
IN KEINEM FALL DAS
BULLAUGE BERÜHREN.**

- Achten Sie darauf, daß der Wasserhahn geöffnet ist.

- Der Ablaufschlauch muß richtig angebracht sein.

EN

What Candy recommends is:

- Open the drum.
- Load 2,5 kg maximum, with large-size (e.g. sheets), or very absorbant (e.g. bath robes or blue jeans) laundry, reduce number of items to be dried.

- Close door.
- Turn programme control knob (L) to 

- If clothes are to be hung in cupboards straight from the machine, set drying knob (I) on "7-8"; if laundry is to be ironed, set drying knob (I) on "6-7".

- Press "DRY HIGH" button (F); drying temperature will increase considerably.

DOUBLE-SKIN DOOR

The appliance door is fitted with a protective shield to prevent contact being made with the glass which reaches high temperatures, particularly during the drying cycle.

**WARNING: DO NOT
TOUCH DOOR FOR ANY
REASON WHATSOEVER.**

- Make sure water tap is open.

- Make sure water drain is correctly positioned.

ATTENTION:
NE PAS SECHER LES VETEMENTS EN LAINE, LES VETEMENTS AVEC DES REMBOURRAGES PARTICULIERS (DUVET, ANORAKS, ETC...), LES VETEMENTS TRES DELICATS. SI LES VETEMENTS SONT DU GENRE "LAVE-REPASSE", IL EST RECOMMANDE DE REDUIRE ENCORE LE CHARGEMENT POUR EVITER LA FORMATION DE PLIS.

- S'assurer que la manette de la température (H) soit sur la position "0".
- Appuyer sur la touche de mise en marche (C).
- Les témoins de fonctionnement (M-N) s'allumeront.
- La manette de séchage (I) tournera automatiquement, jusqu'à la fin du programme pré-réglé.
- La phase de séchage aura lieu avec la manette programmes (L) arrêté sur le symbole ☼ et/ou le symbole ☼ jusqu'à la fin du séchage, puis se déplacera sur "STOP".
- A la fin, presser sur la touche d'arrêt "STOP" (C).
- Les témoins de fonctionnement (M-N) s'éteindront.
- Ouvrir le hublot et enlever le linge.

ATTENZIONE:
NON ASCIUGHI CAPI IN LANA, CON IMBOTTITURE PARTICOLARI (PIUMINI, GIACCHE A VENTO, ETC...) CAPI DELICATISSIMI. SE I CAPI SONO LAVA E INDOSSA E' BENE CHE RIDUCA ULTERIORMENTE IL CARICO PER EVITARE LA FORMAZIONE DI PIEGHE.

- Che la manopola di temperatura (H) sia sullo "0".
- Prema il tasto di marcia (C).
- Si accenderanno le segnalazioni luminose (M-N).
- La manopola di asciugatura (I) si muoverà in automatico, fino all'azzeramento del tempo impostato.
- La fase di asciugatura avverrà con la manopola programmi (L) ferma sul simbolo ☼ e/o ☼ sino a fine asciugatura; poi avanzerà sullo stop.
- Al termine preme il tasto di arresto (C).
- Le segnalazioni luminose (M-N) si spegneranno.
- Apra l'oblò e tolga i tessuti.

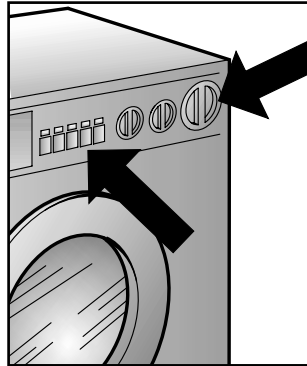

ATENCIÓN:
NO SECAR PRENDAS DE LANA, ACOLCHADAS (PLUMONES, ANORAKS, ETC...) PRENDAS MUY DELICADAS. SI LAS PRENDAS SON LAVADAS PREVIAMENTE ES ACONSEJABLE REDUCIR LA CARGA ANTES DEL CICLO DE SECADO PARA EVITAR LA FORMACION DE ARRUGAS.

- Que el mando de temperatura (H) esté en "0".
- Pulse la tecla de conexión (C).
- Se iluminan los indicadores luminosos (M-N).
- El mando de secado (I) se moverá automáticamente, hasta alcanzar el tiempo seleccionado.
- La fase de secado se desarrollará con el mando de programación (L) fijo en el símbolo ☼ y/o ☼ sino a final del secado, avanzado hasta la posición stop.
- Al terminar, pulsar la tecla de parado (C).
- La señalización luminosa (M-N) se apagará.
- Abra la puerta y saque la ropa.



ACHTUNG:
KEINE TEILE AUS REINER WOLLE, KEINE TEILE MIT BESONDERER FÜLLUNG (FEDERN, WINDJACKEN ETC) UND KEINE BESONDERS EMPFINDLICHEN TEXTILIEN TROCKNEN; BEI BÜGELFREIEN (WASH AND WEAR) TEXTILIEN DIE EINFÜLLMENGE REDUZIEREN, UM KNITTERBILDUNG ZU VERMEIDEN.

- Der Temperaturwahlschalter (H) muß in "0" Position stehen.
- Starttaste (C) betätigen.
- Die Anzeigen (M-N) leuchten auf.
- Der Schalter für das Trockenprogramm (I) dreht sich automatisch, bis die eingestellte Zeit abgelaufen ist.
- Der Programmwahlschalter (L) bleibt bis zum Ende des Trockenvorgangs auf ☼ und/oder ☼, stehen und stellt sich dann automatisch auf "stop".
- Nach dem Ende des Programmes die Stoptaste (C) betätigen.
- Die Anzeigen (M-N) erlöschen.
- Bullauge öffnen und Wäsche entnehmen.

WARNING:
DO NOT DRY WOOLLEN GARMENTS OR ARTICLES WITH SPECIAL PADDING, (E.G. QUILTS, QUILTED ANORAKS, ETC.). DELICATE FABRICS; IF GARMENTS ARE DRIP/DRY, LOAD LESS ITEMS SO AS TO PREVENT CREASING.

- Set temperature control knob (H) on "0".
- Press start button (C).
- Warning lights (M-N) will come on.
- The drying knob (I) will rotate automatically to zeroize the preset time.
- Drying will start with programme control knob (L) stationary on symbol ☼ and/or symbol ☼, till drying cycle ends, then it rotates to "Stop".
- Now press "Stop" button (C).
- Warning lights (M-N) will go off.
- Open load door and take out your laundry.



CHAPITRE 13

Tissu	Charger le tambour avec un poids en kg max. de:	Sur le programme (L) choisir	Prêts à pendre, manette (I) sur:	Prêts à repasser manette (I) sur	Presser la touche de séchage (F) sur OUI ou NON:
Coton: draps, linge, taies d'oreiller.	2,5		7-8	6-7	OUI
Coton: petit linge.	2,5		7-8	5-6	OUI
Coton: éponge, peignoirs, blue jeans.	2,0		7-8	6-7	OUI
Coton avec plis difficiles: blouses, chemises.	1,5			7-8	NON
Mélanges	1,5		6-7	3-4	NON
Mélanges	1,0		5-6	2-3	NON
Synthétiques	1,0		4-5		NON
Chemises "lavé-repassé"	4 au max.		4-5		NON

ATTENTION:

Ne pas sécher les vêtements en laine, les vêtements avec des rembourrages particuliers (duvets, anoraks, etc.), les vêtements très délicats. Si les vêtements sont du genre "lavé-repassé", il est recommandé de réduire encore le chargement pour éviter la formation de plis.



CAPITOLO 13

Se ha un tessuto di	Riempia il cestello con un carico massimo di kg	Selezioni il programma (L) su	Per pronto armadio porti la manopola (I) su	Per pronto stiro porti la manopola (I) su	Prema il tasto asciugatura cotone SI o NO (F)
Cotone, lenzuola, biancheria, federe	2,5		7-8	6-7	SI
Cotone, capi piccoli.	2,5		7-8	5-6	SI
Cotone, spugna, accappatoi, blue jeans.	2,0		7-8	6-7	SI
Cotone con pieghe difficili, bluse, camicie	1,5			7-8	NO
Misti	1,5		6-7	3-4	NO
Misti	1,0		5-6	2-3	NO
Sintetici	1,0		4-5		NO
Camicie da indosso	max. 4 capi		4-5		NO

ATTENZIONE:

Non asciughi capi in lana, capi con imbottiture particolari (piumini, giacche a vento, ecc...) capi delicatissimi. Se i capi sono "lava e indossa" è bene che riduca ulteriormente il carico per evitare la formazione di pieghe.



CAPÍTULO 13

Si tiene un tejido de	Llene el tambor con una carga máxima de kg	Seleccione el programa (L)	Si listo para guardar seleccione en el mando (I)	Si listo para planchar seleccione en el mando (I)	Pulse la tecla secado algodón SI NO (F)
Algodón, sábanas, lencería, fundas	2,5		7-8	6-7	SI
Algodón, prendas pequeñas	2,5		5-6		SI
Algodón, felpa, albornoces, blue jeans	2,0		7-8	6-7	SI
Algodón con pliegues difíciles, blusas, camisas.	1,5			7-8	NO
Mixtos	1,5		6-7	3-4	NO
Mixtos Sintéticos	1,0		5-6	2-3	NO
Camisas no plancha	1,0		4-5		NO
	max. 4 prendas		4-5		NO

ATENCIÓN:

No secar prendas de lana, prendas con acolchados particulares (plumones, anoraks, etc..), prendas muy delicadas.



KAPITEL 13

Für Textilien aus:	Maximale Trommelfüllung kg	Programmschalter (L) auf	Schalterstellung (I) für schrank-trockene Wäsche	Schalterstellung (I) für bügel-feuchte Wäsche	Taste für "Extra-trocken" betätigen
Baumwolle, Bettlaken, Unterwäsche, kleine Teile Frottee, saugfähige Stoffe, Blue jeans, Baumwolle mit Plissierung, Blusen, Hemden	2,5 2,5 2,0 1,5		7-8 7-8	6-7 5-6 6-7	JA JA JA NEIN
Mischgewebe Mischgewebe Synthetik Kittel/Jacken	1,5 1,0 1,0 höchstens 4 Teile			6-7 5-6 4-5 4-5	3-4 2-3

ACHTUNG:

Keine Teile aus reiner Wolle oder Teile mit besonderer Füllung (Federn, Daunenjacken etc) und keine besonders empfindlichen Textilien trocknen; bei bügelfrein (wash and wear) Textilien die Einfüllmenge reduzieren, um Knitterbildung zu vermeiden.

CHAPTER 13

Fabric	Load drum with max. kg	Set programme (L) on:	Ready to hang: set knob (I) on:	Ready to iron set knob (I) on:	Press YES or NO "Dry high" button (F) on:
Cotton: sheets, linens, pillowcases. Cotton: small items. Cotton: terry towelling, bath robes, blue jeans. Cotton: with difficult pleats, blouses, shirts.	2,5 2,5 2,0 1,5		7-8 7-8	6-7 5-6 6-7 7-8	YES YES YES NO
Mixed Mixed Synthetics Drip/dry shirts	1,5 1,0 1,0 max. 4			6-7 5-6 4-5 4-5	3-4 2-3

WARNING:

Do not dry woollen garments or with special padding (e.g. quilts, quilted anoraks, etc..) or delicate fabrics. If garments are drip/dry, load less items to prevent creasing.

CHAPITRE 14

CYCLE
AUTOMATIQUE
LAVAGE/SECHAGE

ATTENTION:
LE CYCLE COMPLET NE
PEUT ETRE EXECUTE
QU'AVEC 2,5 kg DE
LINGE SEC.

Consulter la liste des programmes de lavage et, selon les tissus à laver (par exemple, coton très sale) et sans presser sur la touche de la mise en marche (C), préparer le linge comme décrit dans le chapitre LAVAGE; consulter la liste des programmes de séchage et, selon les tissus à sécher (par exemple, coton), choisir le programme de séchage comme décrit dans le chapitre SECHAGE, ensuite presser sur la touche de la mise en marche (C). La machine à laver/séchant-e exécutera tout le programme jusqu'à ce que la manette des programmes (L) ne tourne sur la position d'arrêt "STOP".

A cycle complet:

- Appuyer sur la touche d'arrêt (C) "Stop".
- Les témoins de fonctionnement (M-N) s'éteindront.
- Ouvrir l'hublot et retirer le linge.

CAPITOLO 14

CICLO
AUTOMATICO
LAVAGGIO
ASCIUGATURA

ATTENZIONE:
IL CICLO COMPLETO
PUO' ESSERE ESEGUITO
SOLO CON MASSIMO
2,5 kg DI BIANCHERIA
ASCIUTTA

Consulti la tabella dei programmi di lavaggio e in base ai tessuti da lavare (es. cotone molto sporco), senza premere il tasto di marcia (C), prepari il lavaggio come descritto nel capitolo LAVAGGIO; consulti la tabella dei programmi di asciugatura e in base ai tessuti da asciugare (esempio cotone) programmi l'asciugatura come descritto nel capitolo ASCIUGATURA, dopodiché prema il tasto marcia (C). La lavasciuga eseguirà tutto il programma fino a che la manopola dei programmi (L) raggiungerà la posizione di stop.

A ciclo completato:

- preme il tasto di arresto (C).
- le segnalazioni luminose (M-N) si spegneranno
- apra l'oblò e tolga i tessuti.

60°C
2,5 kg MAX

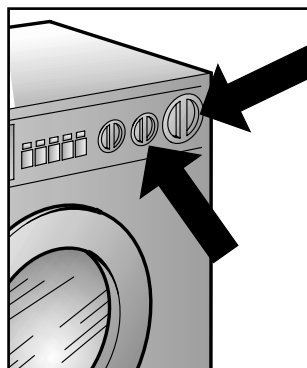
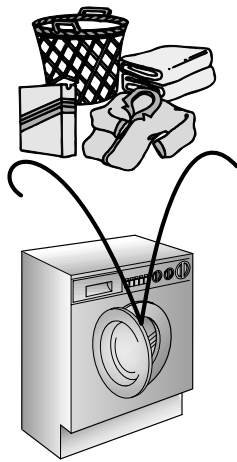

CAPÍTULO 14

CICLO
AUTOMATICO
LAVADO-SECADO

ATENCIÓN:
EL CICLO COMPLETO
SOLO PUEDE UTILIZARSE
CON UN MAXIMO DE
2,5 kg DE ROPA SECA.

Consulte la tabla de programas de lavado en base a los tejidos a lavar (Ej algodón muy sucio), sin pulsar la tecla de puesta en marcha (C), prepare el lavado tal como está descrito en el capítulo LAVADO; consultar la tabla de programas de secado (Ej algodón), programe el secado como está descrito en el capítulo SECADO, pulse la tecla de puesta en marcha (C). La lavadorasecadora seguirá todo el ciclo programado hasta que el mando de programación (L) alcance la posición stop.

Completado el ciclo:

- Pulsar la tecla de paro (C).
- La señalización luminosa (M-N) se apagará.
- Abra la puerta y saque la ropa.

KAPITEL 14

AUTOMATISCHER
ABLAUF WASCHEN
UND TROCKNEN

ACHTUNG:
FÜR DEN GESAMTEN
PROGRAMMABLAUF
NIEMALS MEHR ALS
HÖCHSTENS 2,5 kg
WÄSCHE EINFÜLLEN.

Ziehen Sie die Tabelle mit den Waschprogrammen zu Rate, und bereiten Sie die Wäsche (z.B. stark verschmutzte Baumwolle) wie im Abschnitt "WASCHEN" beschrieben vor, ohne die Starttaste (C) zu drücken. Wählen Sie dann aus der Trockentabelle das zu den eingefüllten Textilien passende Trockenprogramm aus, so wie es im Abschnitt Trocknen beschrieben ist. Betätigen Sie danach die Start-Taste. Das Gerät startet dann nach dem Ende des Waschprogramms automatisch das Trockenprogramm, bis der Programmschalter (L) die "Stopp"position erreicht hat.

Nach dem Ende des Programmablaufs:

- Stoptaste (C) betätigen.
- Die Leuchtanzeigen (M-N) erlöschen.
- Das Bullauge öffnen und die Wäsche entnehmen.

CHAPTER 14

AUTOMATIC
WASHING/DRYING

WARNING:
ONLY A MAXIMUM
2,5 kg OF DRY LAUNDRY
CAN BE LOADED.

Refer to the list of washing programmes according to fabrics to be washed (e.g. very dirty cotton) and without pressing start button (C), prepare wash as described in WASHING. Refer to list of drying programmes according to fabrics to be dried (e.g. cotton) and set drying programme as described in DRYING, then press "Start" button (C). Washing/drying will be fully performed when control knob (L) rotates to "Stop".

When cycle has been completed:

- Press "Stop" button (C).
- Warning lights (M-N) will go off.
- Open load door and take out your laundry.

CHAPITRE 15

NETTOYAGE ET
ENTRETIEN
ORDINAIRE

Ne jamais utiliser de produits abrasifs, d'alcool et/ou de diluant, pour laver l'extérieur de votre machine; il suffit de passer un chiffon humide.

La machine n'a besoin que de peu d'entretien:

- Nettoyage des bacs.

- Déménagements ou longues périodes d'arrêt de la machine.

NETTOYAGE DES BACS

Même si cette opération n'est pas strictement nécessaire, il vaut mieux nettoyer de temps en temps les bacs à produits lessiviels.

Il suffit de tirer légèrement sur le tiroir pour l'extraire.

Nettoyer le tiroir sous un jet d'eau.

Remettre le tiroir dans sa niche.

CAPITOLO 15

PULIZIA E
MANUTENZIONE
ORDINARIA

Per la Sua lavatrice all'esterno non usi abrasivi, alcool e/o diluenti, basta solo una passata con un panno umido.

La lavatrice ha bisogno di pochissime manutenzioni:

- Pulizia vaschette.

- Traslochi o lunghi periodi di fermo macchina.

PULIZIA VASCHETTE

Anche se non strettamente necessario è bene pulire saltuariamente le vaschette da detersivo, candeggiante e additivi.

Per questa operazione basta che le estragga con una leggera forza.

Pulisca tutto il contenuto sotto un getto d'acqua.

Reinserisca il tutto nella propria sede.

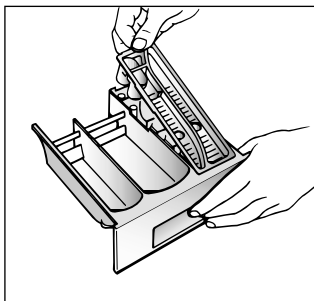
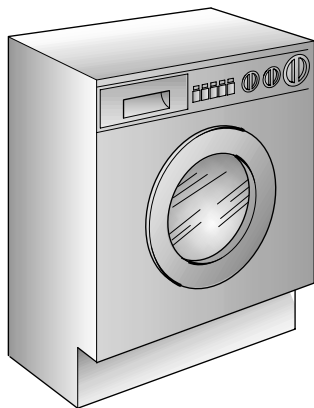

CAPÍTULO 15

LIMPIEZA Y
MANTENIMIENTO
ORDINARIO

Para su limpieza exterior no use productos abrasivos, alcohol y/o disolventes, basta sólo una pasada con un paño húmedo.

La lavadora necesita muy poco mantenimiento:

- Limpieza de la cubeta y sus compartimentos

- Traslados o largos períodos de inactividad de la máquina.

**LIMPIEZA DE LA CUBETA DEL
DETERGENTE Y SUS
COMPARTIMENTOS**

Aunque no sea estrictamente necesario, es conveniente limpiar de vez en cuando los compartimentos del detergente, blanqueadores y aditivos.

Para esta operación basta extraerlos haciendo un poco de fuerza.

Limpie todo el contenido bajo un chorro de agua.

Vuelva a colocar todo en su sitio.

KAPITEL 15

REINIGUNG UND
ALLGEMEINE
WARTUNG

Benutzen Sie für die äußere Reinigung niemals Scheuermittel, Alkohol oder Verdünnungsmittel. Es genügt, wenn Sie die Maschine mit einem feuchten Lappen abwischen.

Das Gerät braucht nur sehr wenig Pflege:

- Reinigung des Waschmittelbehälters

- Umzug oder längerer Stillstand der Maschine.

**REINIGUNG DES
WASCHMITTELBEHÄLTERS**

Obwohl nicht unbedingt notwendig, empfiehlt es sich, den Behälter gelegentlich von Waschmittel- und Weichspülerrückständen zu reinigen.

Hierzu den Behälter mit wenig Kraft herausziehen.

Die Rückstände unter fließendem Wasser abspülen.

Den Behälter wieder einschieben.

CHAPTER 15

CLEANING AND
ROUTINE
MAINTENANCE

Do not use abrasives, spirits and/or diluents on the exterior of the appliance. It is sufficient to use a damp cloth.

The washing machine requires very little maintenance:

- Cleaning of drawer compartments.

- Removals or long periods when the machine is left standing.

**CLEANING OF DRAWER
COMPARTMENTS**

Although not strictly necessary, it is advisable to clean the detergent, bleach and additives compartments occasionally.

Remove the compartments by pulling gently.

Clean with water.

Put the compartments back into place

FR

**DEMANEGEMENTS OU
LONGUES PERIODES D'ARRET
DE LA MACHINE**

En cas de déménagement, ou de longues périodes d'arrêt de la machine dans des endroits non chauffés, il faut vidanger soigneusement tous ses tuyaux.

Débrancher le courant et se servir d'un seau. Enlever la bague sur le tuyau et le plier vers le bas, dans le seau jusqu'à ce qu'il ne sorte plus d'eau.

Après cette opération, la répéter en sens inverse.

IT

**TRASLOCHI O LUNGH
PERIODI DI FERMO
MACCHINA**

Per eventuali traslochi o qualora la macchina restasse ferma a lungo in luoghi non riscaldati, è necessario svuotare completamente da ogni residuo di acqua tutti i tubi.

A corrente disinserita, stacchi il tubo dalla fascetta e lo porti, verso il basso, sul catino, fino alla completa fuoriuscita dell'acqua.

Al termine ripeta l'operazione in senso inverso.

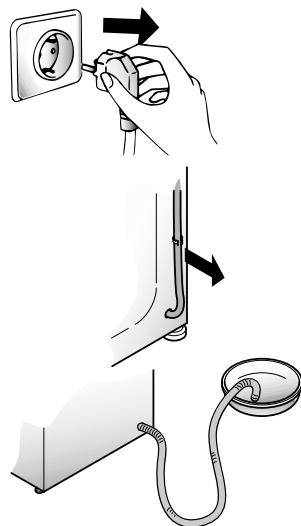

ES

**TRASLADOS O LARGOS
PERÍODOS DE INACTIVIDAD
DE LA MÁQUINA**

En eventuales traslados o en caso que la máquina estuviese inactiva durante largo período de tiempo en lugares fríos, hay que vaciar completamente todo residuo de agua en los tubos.

Estando desconectada suelte el tubo de la abrazadera y dirijalo hacia abajo, en el cubo, hasta conseguir la salida completa del agua.

Finalizada la operación, repita los pasos en sentido contrario.

DE

**UMZUG ODER LÄNGERER
STILLSTAND DER MASCHINE**

Bei einem Umzug, oder wenn die Maschine längere Zeit in ungeheizter Umgebung stillstehen wird, müssen alle Schläuche vollständig entleert werden.

Strom abschalten und eine Waschschiüssel bereitstellen.

Schlauch von der Klemme nehmen und bis zur völligen Entleerung in die Schüssel halten.

EN

**REMOVALS OR LONG PERIODS
WHEN THE MACHINE IS LEFT
STANDING**

For eventual removals or when the machine is left standing for long periods in unheated rooms, the drain hose should be emptied of all remaining water.

The appliance must be switched off and unplugged. A bowl is needed. Detach the drainage hose from the clamp and lower it over the bowl until all the water is removed.

Repeat the same operation with the water inlet hose.

ANOMALIE	CAUSE	REMEDE
1. Aucun fonctionnement sur n'importe quel programme	La fiche n'est pas introduite dans la prise de courant	Brancher la prise
	L'interrupteur général n'est pas branché	Brancher l'interrupteur général
	L'alimentation électrique est coupée	Contrôler
	Les valves de l'installation électrique sont défectueuses	Contrôler
	Portillon ouvert	Fermer le portillon
2. Absence d'alimentation d'eau	Voir cause 1	Contrôler
	Robinet de l'eau fermé	Ouvrir le robinet d'alimentation d'eau
	Programmateur mal positionné	Positionner correctement le programmateur
3. L'eau n'est pas évacuée	Tuyau de vidange plié	Redresser le tuyau de vidange
4. Présence d'eau sur le sol tout autour de la machine	Fuite du joint se trouvant entre le robinet et le tuyau de remplissage	Remplacer le joint et serrer à fond le tube sur le robinet
5. La machine n'essore pas	La machine n'a pas encore évacué l'eau	Attendre quelques minutes et la machine évacuera l'eau
	La fonction "suppression d'essorage" est introduite (exclusivement sur certains modèles)	Relever la touche "exclusion essorage"
6. De fortes vibrations pendant la phase d'essorage	La machine n'est pas à niveau	Régler les pieds
	Les étriers de transport n'ont pas été enlevés	Enlever les étriers de transport
	La charge de linge n'est pas répartie de façon uniforme	Répartir le linge de façon uniforme

Si le mauvais fonctionnement persiste, adressez-vous au Centre d'Assistance Technique Candy; communiquez le nom du modèle indiqué sur la plaque-signalétique se trouvant sur la carrosserie à l'intérieur du hublot ou sur le certificat de garantie.

En indiquant ces informations vous obtiendrez une intervention plus rapide et efficace.

1 L'utilisation des produits écologique sans phosphates peut produire les effets suivants:

- L'eau de vidange du rinçage est trouble à cause de zéolites en suspension; l'efficacité du rinçage n'est absolument pas compromise;
- Présence de poudre blanche (zéolites) sur le linge à la fin du lavage: cette poudre ne pénètre pas dans le tissu et n'en altère pas la couleur;
- présence de mousse dans l'eau du dernier rinçage: elle ne signifie pas pour autant un mauvais rinçage;
- Les tensioactifs anioniques de la formule des produits pour machines à laver, s'enlèvent difficilement du linge et, même en toute petite quantité, ils peuvent provoquer d'importants phénomènes de formation de mousse;
- L'exécution d'autres cycles de rinçage, en de tels cas, n'apporte aucun avantage.

2 Avant d'appeler le Centre d'Assistance technique Candy, si votre machine ne fonctionne pas, effectuer les contrôles susmentionnés.

ANOMALIA	CAUSA	RIMEDIO
1. Non funziona con qualsiasi programma	Spina corrente elettrica non inserita nella presa	Inserire la spina
	Tasto interruttore generale non inserito	Inserire tasto. Interruttore generale
	Manca energia elettrica	Controllare
	Valvole impianto elettrico guaste	Controllare
	Sportello aperto	Chiudere sportello
2. Non carica acqua	Vedi cause 1	Controllare
	Rubinetti acqua chiusi	Aprire il rubinetto acqua
	Timer non correttamente posizionato	Posizionare timer correttamente
3. Non scarica acqua	Tubo di scarico piegato	Raddrizzare tubo di scarico
4. Presenza di acqua sul pavimento attorno alla lavabiancheria	Perdita della guarnizione posta tra rubinetto e tubo carico	Sostituire guarnizione e stringere bene tubo e rubinetto
5. Non centrifuga	La lavabiancheria non ha ancora scaricato l'acqua	Attendere alcuni minuti, la macchina scaricherà
	"Esclusione centrifuga" inserita (solo per alcuni modelli)	Disinserire tasto "esclusione centrifuga"
6. Forti vibrazioni durante la centrifuga	Lavabiancheria non perfettamente in piano	Regolare gli appositi piedini regolabili.
	Staffe di trasporto non ancora asportate	Asportare staffe di trasporto
	Carico biancheria non uniformemente distribuito	Distribuire in modo uniforme la biancheria

Se il malfunzionamento dovesse persistere si rivolga al Centro di Assistenza Tecnica Candy comunicando il modello di lavabiancheria, riportato sulla targhetta posta sul mobile all'interno dell'oblò o sul foglio di garanzia. Fornendo tali informazioni otterrete un intervento più tempestivo ed efficace.

Attenzione:

1 L'utilizzo di detersivi ecologici senza fosfati può produrre i seguenti effetti:

- l'acqua di scarico dei risciacqui risulta più torbida per la presenza di zeoliti in sospensione senza che l'efficacia del risciacquo ne risulti pregiudicata
- presenza di polvere bianca (zeoliti) sulla biancheria al termine del lavaggio che non si ingloba nei tessuti e non ne altera il colore.
- La presenza di schiuma nell'acqua dell'ultimo risciacquo non è necessariamente indice di una cattiva sciacquatura.
- I tensioattivi anionici presenti nelle formulazioni dei detersivi per lavabiancheria, risultano spesso difficilmente allontanabili dalla biancheria stessa e, anche in minima quantità, possono produrre vistosi fenomeni di formazione di schiuma.
- L'esecuzione di ulteriori cicli di risciacquo, in casi come questi, non comporta alcun beneficio.

2 Se la Sua lavabiancheria non funzionasse, prima di chiamare il Centro di Assistenza Tecnica Candy eseguire i controlli sopradescritti.

ANOMALÍA	CAUSA	SOLUCIÓN
1. No funciona con ningún programa	El enchufe de la corriente eléctrica no está conectado a la toma de corriente	Conecte el enchufe
	El botón del interruptor general no está pulsado	Pulse el interruptor general
	No hay corriente eléctrica	Compruébelo
	Las válvulas de la instalación eléctrica están averiadas	Compruébelo
	Puerta abierta	Cierre la puerta
2. No carga agua	Vea causa 1	Compruébelo
	El grifo del agua está cerrado	Abra el grifo del agua
	El timer no está posicionado correctamente	Posicione el timer correctamente
3. No descarga agua	El tubo de desagüe está doblado	Enderezca el tubo de desagüe
4. Presencia de agua en el suelo alrededor de la lavadora	Pérdida de agua por la guarnición de goma que está entre el grifo y el tubo de carga del agua	Sustituya la guarnición de goma y enrosque bien el tubo al grifo
5. No centrifuga	La lavadora todavía no ha vaciado el agua	Espere unos minutos, la máquina vaciara el agua
	"Exclusión de centrifugado" pulsado (sólo en algunos modelos)	Desactive el botón "exclusión centrifugado"
6. Fuertes vibraciones durante el centrifugado	La lavadora no está bien nivelada	Regule las patas regulables
	Los soportes de fijación del transporte no han sido retirados todavía	Retire los soportes de fijación del transporte
	La carga de ropa no ha sido distribuida uniformemente	Distribuya uniformemente la ropa

Si la anomalía persistiese, diríjase al Centro Asistencia Técnica Candy, indicando el modelo de lavadora, relacionado en la placa colocada en el mueble al interior de la puerta o en la hoja de garantía. Suministrando estas informaciones obtendrá un servicio más rápido y eficaz.

Atención

1 El uso de detergentes ecológicos sin fosfatos puede producir los siguientes efectos:

- El agua de vaciado de los aclarados es más turbia debido a la presencia de zeolitos en suspensión sin que resulte perjudicada la eficacia del aclarado.
- Presencia de polvo blanco (zeolitos) en la ropa al finalizar el lavado que no se incrusta en el tejido ni altera los colores.
- La presencia de espuma en el agua el último aclarado no es necesariamente una indicación de un mal aclarado.
- Los tensioactivos aniónicos presentes en las formulaciones de los detergentes para lavadoras, resultan ser a menudo difíciles de separar de la ropa y, aunque en una cantidad mínima, pueden producir visibles fenómenos de formación de espuma.
- La ejecución de más ciclos de aclarado, en casos como éste, no conlleva ningún beneficio.

2 Si su lavadora no funcionase, antes de llamar al Centro de Asistencia Técnica Candy, compruebe los puntos arriba mencionados.

FEHLVERHALTEN	GRUND	ABHILFE
1. Programme funktionieren nicht	Stecker nicht in der Steckdose	Stecker einstecken
	Hauptschalter nicht eingedrückt	Strom einschalten
	Stromausfall	Kontrollieren
	Sicherungen defekt	Kontrollieren
	Bullauge nicht geschlossen	Bullauge schließen
2. Kein Wasserzulauf	Siehe Gründe zu 1	Kontrollieren
	Wasserhahn geschlossen	Wasserhahn öffnen
	Programmwahlschalter nicht richtig eingestellt	Programmwahlschalter richtig einstellen
3. Kein Wasserablauf	Ablaufschlauch gekrümmt	Ablaufschlauch begradigen
4. Wasser auf dem Boden rund um das Gerät	Dichtung vom Wasserzulaufschlauch defekt	Dichtung ersetzen und Zulaufschlauch am Wasserhahn befestigen
5. Keine Schleudfunktion	Die Waschmaschine hat das Wasser noch nicht abgepumpt	Einige Minuten warten, bis das Wasser abgepumpt ist
	Taste "Schleuderstop" eingestellt (nur bei einigen Modellen)	Taste "Schleuderstop" herausdrücken
6. Starke Vibrationen während des Schleuderns	Waschmaschine nicht richtig justiert	Über die entsprechenden einstellbaren Füße justieren
	Transportstange noch nicht entfernt	Transportstange entfernen
	Wäsche nicht gleichmäßig in der Trommel verteilt	Wäsche gleichmäßig verteilen

Läßt sich der Fehler nicht beheben, wenden Sie sich bitte an den Technischen Kundendienst der Firma Candy. Geben Sie dabei das Maschinenmodell laut Typenschild * oder Garantieschein an, um eine schnelle effektive Hilfe zu ermöglichen.

* (welches sich an der Rückseite des Gerätes, oder im Bullauge befindet)

Achtung:

1 Die Verwendung von umweltfreundlichen Waschmitteln kann folgende Effekte auslösen:

- Die schwebenden Minerale führen zu einer Trübung des Spülwassers, die aber weder die Wirkung der Spülungen noch das Waschergebnis beeinflussen.
- Nach erfolgter Wäsche können sich auf der Wäsche Spuren weißen Pulvers (Minerale) befinden, die sich aber weder in der Wäsche festsetzen noch die Farben beeinträchtigen.
- Schaumbildung auf dem letzten Spülwasser bedeutet nicht unbedingt unzureichende Spülergebnisse.
- Die in den Waschmitteln enthaltenen waschaktiven anionischen Tenside sind häufig sehr schwer ausspülbar, und erzeugen auch in nur geringer Dosierung auffällige Schaummengen.
- Zusätzliche Spülgänge sind in solchen Fällen nicht sehr effektiv.

2 Bitte wenden Sie sich bei Defekten an der Maschine erst dann an den Kundendienst, wenn Sie anhand der obigen Liste selbst versucht haben, eventuelle Fehler zu beheben.

CHAPTER 16

FAULT	CAUSE	REMEDY
1. Does not function on any programme	Mains plug not plugged in	Insert plug
	Mains switch not on	Turn on mains switch
	No power	Check
	Electric circuit fuses failure	Check
	Load door open	Close load door
2. Does not load water	See cause 1	Check
	Inlet tap turned off	Turn on water inlet tap
	Timer not set correctly	Set timer on correct position
3. Does not discharge water	Discharge tube bent	Straighten discharge tube
4. Water on floor around washing machine	Leak from the washer between the tap and inlet tube	Replace washer and tighten the tube on the tap
5. Does not spin	The washing machine has not discharged water	Wait a few minutes until the machine discharges water
	"No spin" setting (some models only)	Turn the programme dial onto spin setting
6. Strong vibrations during spin	Washing machine not perfectly level	Adjust special feet
	Transport bracket not removed	Remove transport bracket
	Washing load not evenly distributed	Distribute the washing evenly

If the fault should persist, contact a Candy Technical Assistance Centre. For prompt servicing, give the model of the washing machine, to be found on the label placed on the cabinet inside of the porthole or on the guarantee certificate.

Important

1 The use of environment friendly deteratives without phosphates may produce the following effects:

- The discharge rinse water may result cloudier due to the presence of zeolites in suspension. This does not compromise the efficiency of the rinses.
- The presence of white powder (zeolites) on the washing at the end of the washing cycle. This does not remain incorporated in the fabric and does not alter the colour.
- The presence of foam in the last rinse water which is not necessarily a sign of inadequate rinsing.
- The non-ionic surface-active agents present in the composition of washing machine deteratives are often difficult to remove from the washing itself and, even in small quantities, may produce visible signs of the formation of foam.
- Carrying out further rinses, in cases such as this, is not useful.

2 If your washing machine fails to function, carry out the above-mentioned checks before calling the Candy Technical Assistance Service.

Le constructeur décline toute responsabilité pour les éventuelles erreurs d'imprimerie contenues dans le présent mode d'emploi. Il se réserve en outre le droit d'apporter toutes modifications qui se révèleraient utiles à ses propres produits sans pour autant en compromettre les caractéristiques essentielles.

La Ditta costruttrice declina ogni responsabilità per eventuali errori di stampa contenuti nel presente libretto. Si riserva inoltre il diritto di apportare le modifiche che si renderanno utili ai propri prodotti senza compromettere le caratteristiche essenziali.

La firma fabricante declina toda responsabilidad por los posibles errores de impresión que puedan haber en este libretto. Asimismo, se reserva el derecho de efectuar las modificaciones que se consideren útiles a sus propios productos sin comprometer las características esenciales.

Wir schließen die Haftung für alle evtl. Druckfehler aus. Kleinere Änderungen und technische Weiterentwicklungen im Detail vorbehalten.

The manufacturer declines all responsibility in the event of any printing mistakes in this booklet. The manufacturer also reserves the right to make appropriate modifications to its products without changing the essential characteristics.



- FR
- IT
- ES
- DE
- EN

01.04 - 91501004 - Printed in Italy - Imprimé en Italie