

Kaiser®

WASHING MACHINE

WASCHMASCHINE

СТИРАЛЬНАЯ МАШИНА

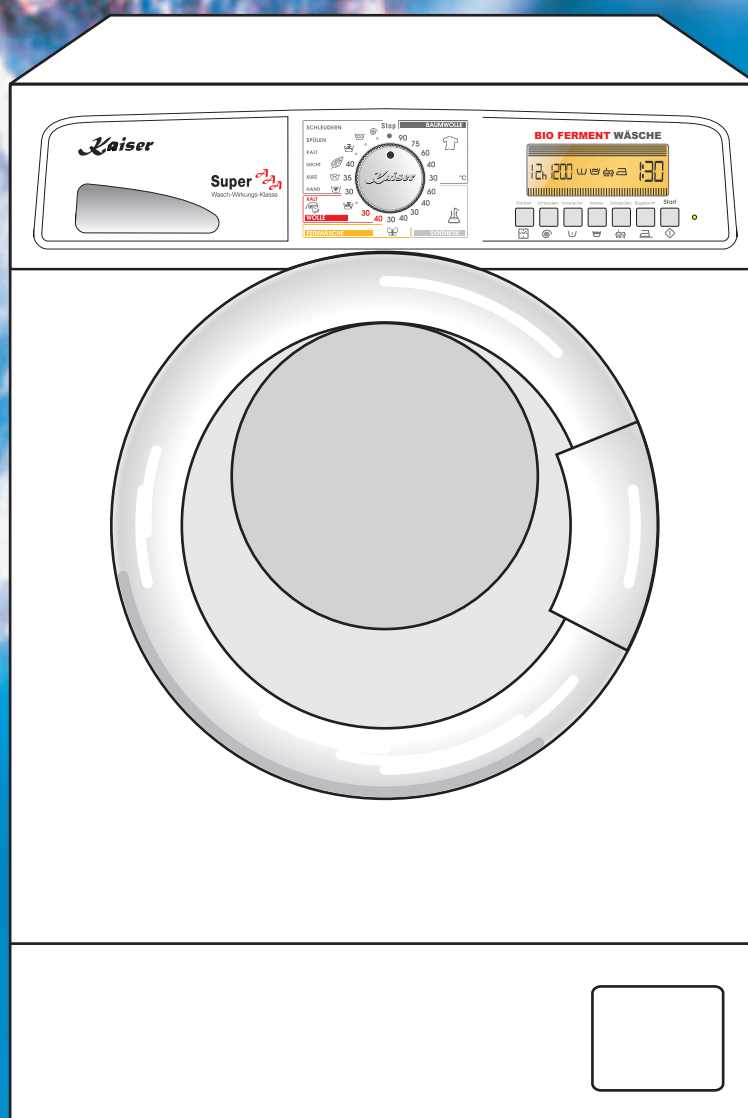

EN USER MANUAL

DE GEBRAUCHSANWEISUNG

RU ИНСТРУКЦИЯ ПО ОБСЛУЖИВАНИЮ И ЭКСПЛУАТАЦИИ

DEAR CUSTOMERS,

thank you for purchasing this Kaiser product.

We are convinced that you have made a right choice. You have purchased a washing machine which satisfies the high quality demands and corresponds to comprehensive international standards.

Please read these instructions carefully before starting operation to be sure to obtain optimum performance. The following recommendations are aimed to protect you from possible inconveniences which can occur as a result of the wrong operation and, at the same time, reduce the consumption of electric energy and water. Proper operation and maintenance provide a longer service life of the unit.

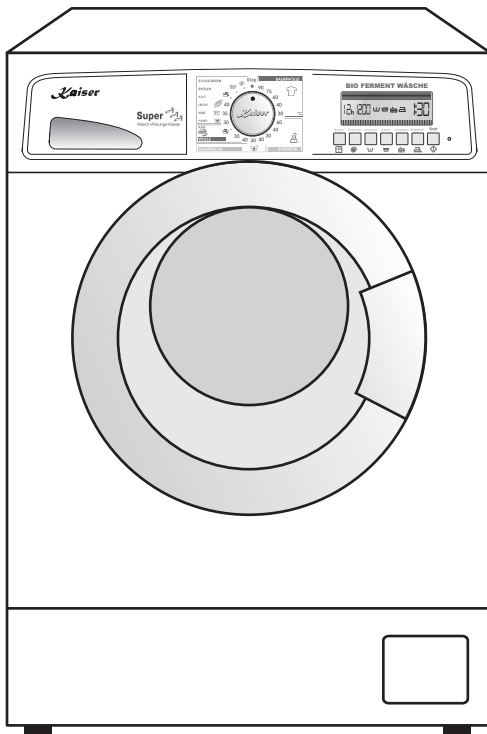
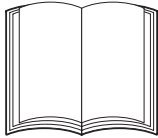

The Kaiser washing machines fulfil the main norms of safety, hygiene and environment protection in correspondence with the EU directives and are certified according to EU norms and standards (DIN ISO 9001, ISO 1400), standards of Russia (Gosstandart) and the CIS.

The company's policy is aimed at constant improvement of product quality. Modifications made to the design and equipment result in exclusively positive changes in operating qualities of the appliances. The right for changes in the products is reserved by the manufacturer.

We wish you an effective use of the product of our firm.

Yours faithfully

Kaiser

**OLAN-Haushaltsgeräte
Berlin Germany**

We Inform you that our devices which are the object of the present operating instructions are precertain exclusively for the domestic use.

DE

LIEBE KUNDIN, LIEBER KUNDE,

wir danken Ihnen für den Erwerb unserer Technik.

Wir sind überzeugt, dass Sie eine richtige Wahl getroffen haben. Wir übergeben Ihnen zum Gebrauch die Waschmaschine, die die hohen Forderungen befriedigt und den weltumfassenden Standards entspricht.

Bitte lesen Sie die Bedienungsanleitung vor Gebrauch aufmerksam durch. Die Beachtung von Empfehlungen schützt Sie von eventuellen Unannehmlichkeiten, die als Folge der falschen Nutzung der Waschmaschine auftreten können sowie ermöglicht Ihnen den Strom- und Wasserverbrauch zu reduzieren. Die Waschmaschine bringt Ihnen viel Vergnügen auf lange Zeit, wenn der Gebrauch der vorliegenden Bedienungsanleitung entsprechen wird.

Unsere Waschmaschinen entsprechen den Hauptforderungen der Sicherheit, der Hygiene und des Umweltschutzes, laut den Direktiven der EU, was mit Zertifikaten DIN ISO 9001, ISO 1400, entsprechend den im Rahmen der EU geltenden Normen, bestätigt ist, und genauso auch den Anforderungen von Gosstandart in Russland und Standards anderer GUS Ländern, was durch die Identifikationszertifikate bestätigt ist.

Mit den Gedanken der ständigen Verbesserung der Qualität unserer Waschmaschinen sind Änderungen bei Design und Einrichtung, die nur zu positiven Veränderungen der technischen Eigenschaften führen, vom Hersteller vorbehalten.

Wir wünschen Ihnen die effektive Nutzung des Produkts unserer Firma.

Hochachtungsvoll

Kaiser

OLAN-Haushaltsgeräte
Berlin Germany

Wir informieren Sie, dass unsere Geräte, die der Gegenstand der vorliegenden Bedienungsanleitung sind, sind ausschließlich für den häuslichen Gebrauch vorbestimmt.

RU

УВАЖАЕМЫЙ ПОКУПАТЕЛЬ,

благодарим Вас за приобретение нашей техники.

Мы уверены, что Вы сделали правильный выбор. Передаем Вам в пользование стиральную машину, удовлетворяющую самым высоким требованиям и отвечающую мировым стандартам.

Просим Вас внимательно прочитать инструкцию по обслуживанию и эксплуатации до пуска устройства. Соблюдение содержащихся в ней рекомендаций защитит Вас от возможных неприятностей при неправильной эксплуатации стиральной машины, а также позволит Вам уменьшить расход электроэнергии и воды. Если эксплуатация стиральной машины будет соответствовать настоящей инструкции, наша стиральная машина будет радовать Вас долгое время.

Наши стиральные машины полностью соответствует основным требованиям безопасности, гигиены и защиты окружающей среды, согласно директивам Европейского Союза, что подтверждено сертификатами DIN ISO 9001, ISO 1400, в соответствии с настоящими нормами, действующими на территории Европейского сообщества, а также полностью отвечают всем требованиям Госстандарта России и стандартов других стран СНГ, что подтверждается сертификатами соответствия.

С мыслью о дальнейшем повышении технических и эксплуатационных характеристик наших стиральных машин мы оставляем за собой право на внесение изменений в дизайн и устройство, влияющих только положительно на потребительские качества и свойства продукта.

Желаем Вам эффективного пользования продуктом нашей фирмы.

Уважающий Вас

Kaiser

OLAN-Haushaltsgeräte
Berlin Germany

Информируем, что наши приборы, являющиеся предметом настоящей Инструкции, предназначены исключительно для домашнего пользования.

CONTENTS

INSTALLATION INSTRUCTIONS	6
Levelling the washing machine	6
Connection to water supply and sewerage network	8
Electrical connection	12
Safety conditions	14
BRIEF DESCRIPTION	20
Location drawing	20
Control panel	22
Programme and temperature selector	24
OPERATION	26
How to wash	26
Controls of the washing machines with display	30
Controls of the washing machines with LED indication	34
Optional functions	40
WASHING HINTS	46
How to remove stamps	48
Detergents and additives	50
Programme/ temperature table	52
International clothing care symbols	55
CARE AND MAINTENANCE	56
Cleaning the detergent dispenser drawer	58
Cleaning the filter	58
Alternate inspection	60
What to do, if...	60
ERROR CODES	64
TECHNICAL SPECIFICATIONS	64
RESPECT FOR THE ENVIRONMENT	66

INHALTSVERZEICHNIS

FÜR DEN INSTALLATEUR	7
Waschmaschine waagrecht aufstellen	7
Anschluss ans Wassernetz	9
Stromnetzanschluss	13
Sicherheitsbedingungen	15
KURZBESCHREIBUNG	21
Gesamtansicht	21
Bedienblende	23
Programm-/ und Temperatur-Wahlschalter	25
INBETRIEBNAHME	27
Wäsche – Grundschrirte	27
Bedienblende der Waschmaschinen mit Display	31
Bedienblende der Waschmaschinen mit Lichtanzeige	35
Sonderfunktionen	41
EMPFEHLUNGEN	47
Entfernung von Flecken	49
Waschmittel und Zusatzmittel	51
Programm/ Temperatur-Tabelle	53
Internationale Textilpflegesymbole	55
PFLEGE UND WARTUNG	57
Reinigung des Einspülbereichs	59
Reinigung des Filters	59
Periodische Besichtigung	61
Was ist, wenn...	61
FEHLERKODE	65
TECHNISCHE DATEN	65
UMWELTVERTRÄGLICHKEIT	67

ОГЛАВЛЕНИЕ

ИНСТРУКЦИЯ ПО МОНТАЖУ	7
Выравнивание машины по уровню	7
Подключение к сети водоснабжения и канализации	9
Подключение к электросети	13
Условия безопасности	15
КРАТКОЕ ОПИСАНИЕ	21
Внешний вид	21
Панель управления	23
Переключатель выбора программ и температурных режимов	25
ЭКСПЛУАТАЦИЯ	27
Стирка – основные действия	27
Органы управления стиральных машин с дисплеем	31
Органы управления стиральных машин со световой индикацией	35
Дополнительные функции	41
РЕКОМЕНДАЦИИ	47
Выведение пятен	49
Моющие средства и добавки	51
Таблица программ и температур	54
Международные символы на этикетках с указаниями по стирке	55
ОБСЛУЖИВАНИЕ И УХОД	57
Чистка дозатора моющих средств	59
Очистка фильтра	59
Периодический осмотр	61
Что делать, если...	61
КОДЫ ОШИБОК	65
ТЕХНИЧЕСКИЕ ДАННЫЕ	65
ОХРАНА ОКРУЖАЮЩЕЙ СРЕДЫ	67

INSTALLATION INSTRUCTIONS

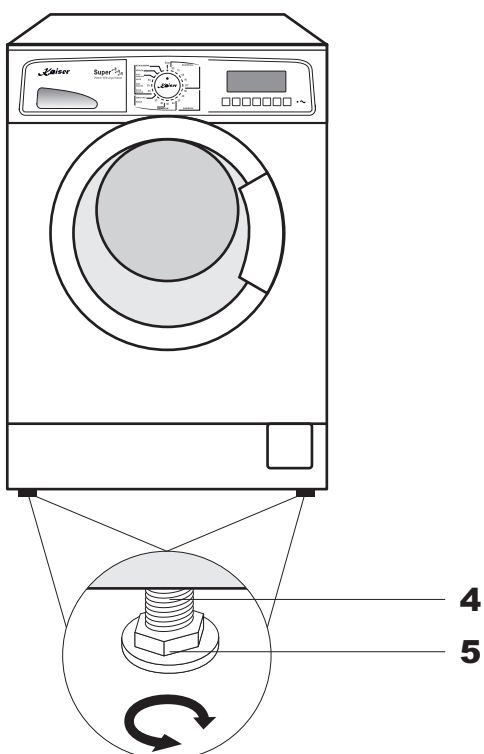
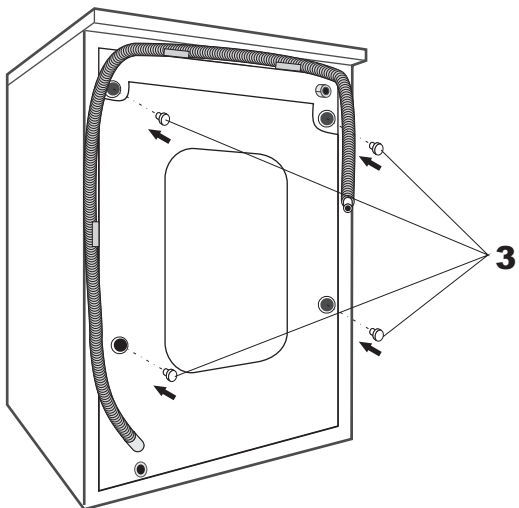
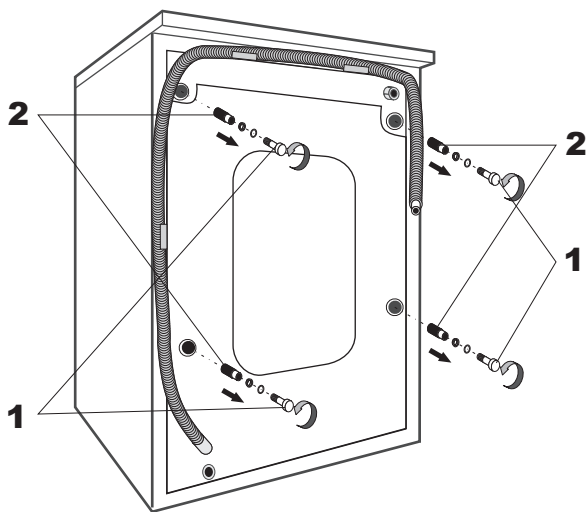

IMPORTANT! Before connecting the appliance read these instructions carefully. Repairing the failure arising from inappropriate connections or use of the appliance is not covered by the guarantee. Keep this brochure safe for further using.

The machine can be installed anywhere, provided the temperature in the place of installation is not below +3° C and the cables and hoses at the rear of the machine are not crushed in any way.

For transport purposes the swinging unit in the machine is blocked using 4 screws **1** with spacers **2**. Before starting the machine these spacers and lock screws must be removed, and stored for use in the event of a possible change of location.

Block off the holes with the plugs **3** provided, which can be found in the bag containing the documents.

Caution! If the spacers fall inside the machine, open the rear panel, recover them and then place the panel.

LEVELLING THE WASHING MACHINE

- After selecting a suitable position, level the machine carefully using the adjustable feet **4**.
- Particular care must be taken when selecting the position, levelling the washing machine and ensuring the safety of lock nuts **5**.

If levelling is not carried out correctly, the washing machine will be unstable and noisy during operation, which may result in damage.

If the machine stands on a carpet floor, make sure that air can circulate freely between the washing machine and the floor itself.

FÜR DEN INSTALLATEUR

WICHTIG! Vor dem Anschluß des Gerätes lesen Sie diese Hinweise sorgfältig. Reparatur der Fehler von ungeeigneten Verbindungen oder Verwendung des Gerätes wird nicht von der Garantie abgedeckt. Bewahren Sie diese Broschüre sicher für die weitere Verwendung.

Die Waschmaschine kann in einem beliebigen Raum eingerichtet sein, in dem die minimale Temperatur 3°C beträgt. Bei der Aufstellung des Gerätes lassen Sie nicht zu, dass die Elektroleitungen und die Schläuche an der Rückwand des Gerätes weder geknickt noch gequetscht werden.

Vor dem Anschluss der Waschmaschine müssen 4 Schrauben **1** und 4 Sicherungen **2**, die zum Transportieren eingerichtet sind, entfernt werden. Es ist empfehlenswert, sie im Falle der möglichen nachfolgenden Transportierung der Waschmaschine aufzubewahren.

Schließen Sie die Öffnungen mit speziellen Stopfen **3**, die sich in dem Beutel mit der Dokumentation befinden.

Achtung! Wenn die Sicherungen in der Waschmaschine geblieben sind, sollte das hintere Paneel entfernt, Sicherungen herausgenommen und das Paneel zurück montiert werden.

WASCHMASCHINE WAAGERECHT AUFSTELLEN

- Wählen Sie einen Platz für die Waschmaschine und regulieren Sie ihre Position mit Hilfe der regulierbaren Füßen **4** und einer Wasserwaage.
- Eine besondere Aufmerksamkeit ist bei der Wahl des Platzes, Regulierung der waagerechten Position und dem Festziehen der Sicherungsmutter **5** geboten.

Wenn eine waagerechte Position der Waschmaschine nicht erfüllt ist, wird keine stabile Installation der Maschine gewährleistet, das Vibrationsniveau wird bei der Arbeit erhöht, und das kann zu Defekten führen.

Wenn die Waschmaschine auf dem Teppich aufgestellt wird, ist es notwendig, dass zwischen der Waschmaschine und dem Fußboden die Luft frei zirkuliert.

ИНСТРУКЦИЯ ПО МОНТАЖУ

ВАЖНО! Перед подключением устройства внимательно прочтите эти инструкции. Ремонт поломок, возникающих из-за неправильного монтажа или использования устройства не покрываются гарантией. Сохраните эту брошюру для дальнейшего использования.

Машина может быть установлена в любом помещении, минимальная температура в котором составляет +3° С, при установке не допускайте пережатия проводов и шлангов с задней стороны машины.

Перед подключением машины, следует удалить 4 винта **1** и 4 распорки **2**, установленных на время транспортировки. Рекомендуется сохранить их на случай возможной последующей перевозки стиральной машины.

Закройте отверстия специальными заглушками **3**, находящимися в пакете с документацией.

Внимание! В случае если распорки остались в машине, следует снять заднюю панель, вынуть распорки и установить панель на место.

ВЫРАВНИВАНИЕ МАШИНЫ ПО УРОВНЮ

- Выберите место для стиральной машины и отрегулируйте положение по уровню при помощи регулируемых ножек **4**.
- Обратите особое внимание на выбор места, выравнивание стиральной машины по уровню и на затяжку контргайки **5**.

Если выравнивание стиральной машины по уровню не выполнено, не будет обеспечена стабильная устойчивость машины, уровень вибраций при работе будет повышенным, что может привести к неполадкам.

Если стиральная машина устанавливается на ковротин, необходимо, чтобы между стиральной машиной и полом свободно циркулировал воздух.

CONNECTING TO WATER SUPPLY AND SEWERAGE NETWORK

Caution! Connection of hoses and cords as well as placing the appliance into operation must be made by a qualified expert only. Incorrect installation may result in damage to persons and property.

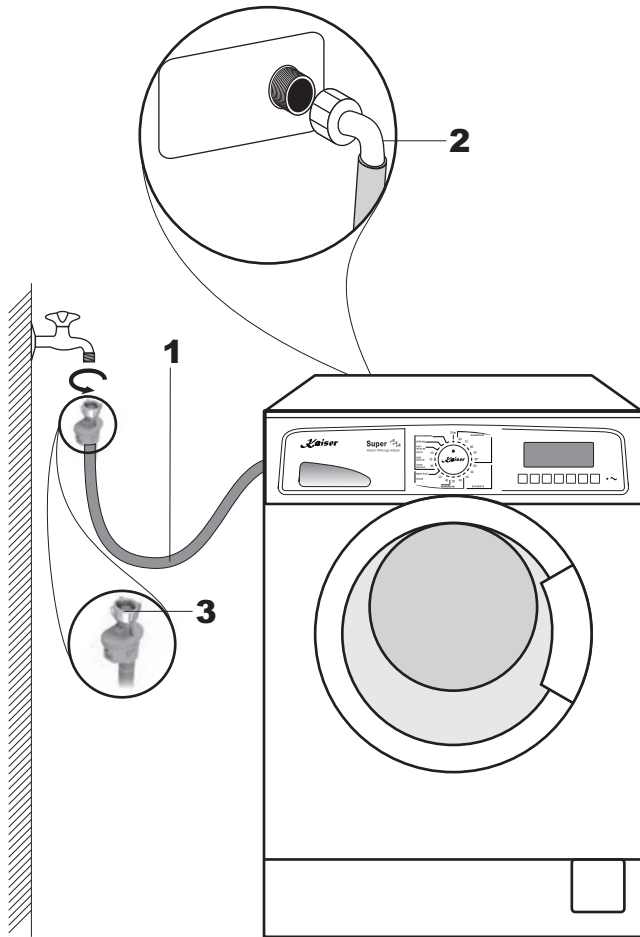

Connecting the Aqua-Stop inlet hose

The inlet hose equipped with Aqua-Stop System **1** is provided with double walls. The Aqua-Stop System ensures blocking of water supply in case the inlet hose has broken as well as if the air gap between the hose itself and its corrugated shell is filled with water.

Connect the appliance to the water mains with new hose sets only. Never reuse old hose sets.

Water pressure must amount to 0,05 MPa (min.) and 1 MPa (max.). In case the pressure is below the minimum value, consult the Service Center.

- Pull the inlet hose completely out from storage compartment located at the back of the dishwasher.
- Connect the corner end of the inlet hose **2** to the machine.
- While adjusting to the faucet, tighten the screw **3** of the safety inlet hose (3/4-inch thread).
- Before starting the washing machine, turn on the faucet against the stop.

Connecting cold water

Connect the cold water inlet hose to the threaded 3/4-inch connector. Make sure it is fastened tightly.

If the water pipes are new or have not been used for an extended period of time, let the water run to make sure that the water is clear and free of impurities.

If this precaution is not taken, there is a risk that the water inlet can get blocked and damage the appliance.

ANSCHLUSS ANS WASSERNETZ

Achtung! Die Montage und Anschluss der Waschmaschine ans Wasser- und Stromnetz sollen nur von einem qualifizierten Fachmann durchgeführt werden. Die Installation, die nicht ordnungsgemäß durchgeführt wurde, kann den Leuten und dem Eigentum schaden.

Anschluss des Wasserzulauf-Schlauchs mit Aqua-Stop-System

Der Wasserzulauf-Schlauch mit Aqua-Stop-System **1** ist doppelwandig. Das Aqua-Stop-System sperrt den Wasserzufuhr, falls der Wasserzulaufschlauch beschädigt bzw. der Luftraum zwischen dem Schlauch und seiner geriffelten Außenhülle mit Wasser gefüllt ist.

Bei dem Anschluss des Gerätes an die Wasserleitung verwenden Sie nur einen neuen Wasserzulaufschlauch. Die gebrauchten Schläuche dürfen nicht wieder verwendet werden.

Der Wasserdruck soll Minimum 0,05 MPa (0,5 Bar) und Maximum 1 MPa (10 Bar) betragen. Wenden Sie sich an das Servicezentrum, wenn der Wasserdruck niedriger als Minimum ist.

- Nehmen Sie den Wasserzulaufschlauch aus der speziellen Nische auf der Rückwand der Waschmaschine heraus.
- Schließen Sie das Schlauchende **2**, das eine Eckform hat, an die Waschmaschine an.
- Drehen Sie die Mutter **3** des Wasserzulauf-Schlauches auf dem Hahn der Wasserleitung mit dem 3/4-Zoll-Gewinde zu.
- Nach dem Anschließen des Wasserzulauf-Schlauches drehen Sie den Wasserzulaufhahn vor dem Start der Waschmaschine vollständig auf.

Kaltwasseranschluss

Schließen Sie den Kaltwasserschlauch an den Anschluss mit 3/4-Zoll-Gewinde an und vergewissern Sie sich, dass er fest und dicht sitzt.

Wenn die Wasserröhre neu sind, oder eine längere Zeit nicht benutzt worden sind, lassen Sie zuerst Wasser fließen, um sicherzugehen, dass das Wasser klar und frei von Unreinheiten ist.

Wird diese Vorsichtsmaßnahme nicht eingehalten, besteht das Risiko, dass der Wasserzufluss blockiert und das Gerät dadurch beschädigt wird.

ПОДКЛЮЧЕНИЕ К СЕТИ ВОДОСНАБЖЕНИЯ И КАНАЛИЗАЦИИ

Внимание! Монтаж, подключение шлангов и сетевого кабеля стиральной машины должны производиться только квалифицированным специалистом. Неправильная установка может нанести ущерб людям и имуществу.

Подключение подающего шланга с системой Aqua-Stop

Подающий шланг с системой Aqua-Stop **1** имеет двойные стенки. Система Aqua-Stop блокирует поток воды в случае разрыва подающего шланга, а также в случае, если воздушное пространство между самим шлангом и его внешней рифленой оболочкой заполнено водой.

При подключении стиральной машины к водопроводу всегда используйте новый подающий шланг, подающие шланги, бывшие ранее в употреблении использовать не рекомендуется.

Максимальное допустимое давление воды 1 MPa (10 бар), минимально допустимое давление воды 0,05 MPa (0,5 бар). При давлении ниже минимума обратитесь в сервисный центр.

- Достаньте подающий шланг из специальной ниши на задней стенке машины.
- Подсоедините конец шланга **2**, выполненный в виде угла, к машине.
- Закрутите гайку **3** подающего шланга на кране водопровода с резьбой 3/4 дюйма.
- После подключения подающего шланга к стиральной машине и водопроводу перед запуском машины полностью откройте кран подачи воды.

Подключение к холодной воде

Подключите шланг к месту соединения с резьбой 3/4 дюйма и убедитесь, что он плотно сидит на месте.

Если водопроводные трубы новые или долгое время не использовались, дайте воде стечь, чтобы удостовериться, что вода чистая.

При несоблюдении этой меры предосторожности остается риск того, что поступление воды может быть заблокировано и вследствие этого машина выйдет из строя.

Connecting drain hose

- Connect the drain hose **1** to the drain pipe **2** (diameter: 40 mm min.), or let it run directly into the sink **3**.

Use the special plastic hose support **4** which is delivered with the appliance.

- Make sure that the hose is free from being bent or flattened.

The free end of the hose must be at a height of 400 to 1000 mm and must not be immersed.

Disconnecting from water supply and sewerage

- To disconnect the Aqua-Stop inlet hose, cut off water supply by turning off the faucet, screw out the nut of the safety inlet hose which adjusts it to the faucet.
- Put the hose into the special storage compartment at the back of the dishwasher.

In case the free end of the hose is put directly into the sink, pay attention to the following:

If the sink is mounted at the height of 100 cm from the floor, the excess water cannot be drained directly into the sink.

To drain the excess water from the hose in this case, you need a pail or any other suitable container which should be put below the sink at the side of it

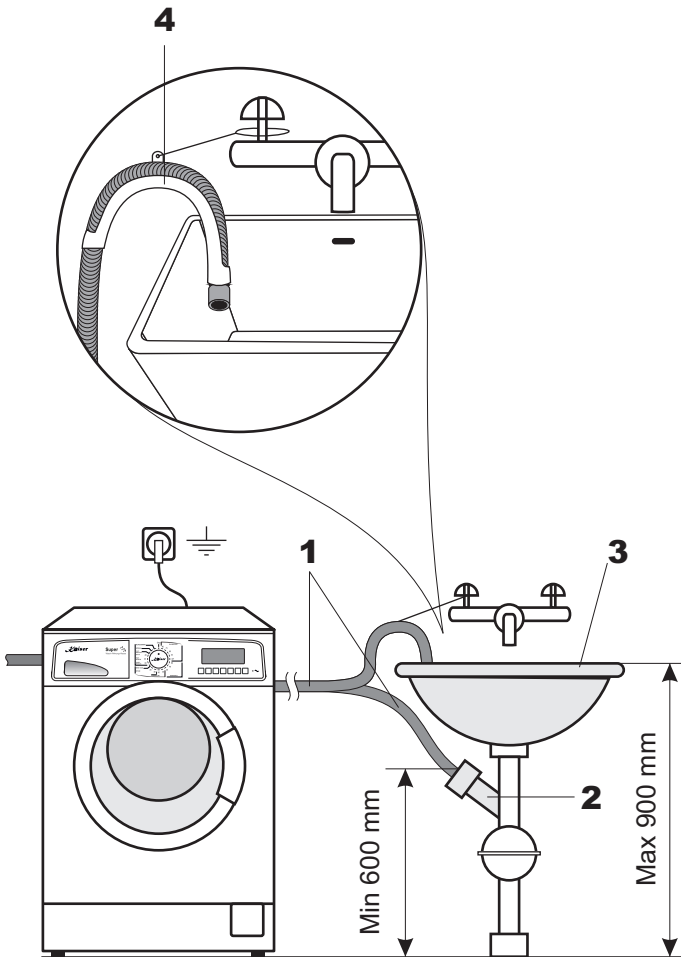

Анschluss des Abflussschlauchs

- Schließen Sie den Abflussschlauch **1** an ein Abflussrohr **2** von mindestens 40 mm Durchmesser an. Oder lassen Sie das Wasser direkt in die Spüle abfließen **3**.

Verwenden Sie die Spezialplastikhalterung **4**, die mit dem Gerät geliefert ist.

- Vergewissern Sie sich, dass der Schlauch nicht geknickt oder gequetscht wird.

Das freie Ende des Schlauchs muss sich auf einer Höhe zwischen 40 und 100 cm befinden und darf nicht in Wasser getaucht werden.

Abmontieren vom Wassernetz

- Um den Wasserzulaufschlauch mit Aqua-Stop-System abzumontieren soll die Wasserzufuhr abgestellt und die Mutter des Wasserzulaufschlauchs mit Aqua-Stop-System am Wasserhahn abgeschraubt werden.
- Danach kann man den Schlauch in die spezielle Nische, die sich auf der Rückwand der Waschmaschine befindet, platzieren.

Wenn das Wasser unmittelbar in die Spüle abfließt beachten Sie Folgendes:

Wenn sich die Spüle auf der Höhe mehr als 100 cm vom Fußboden befindet, ist es nicht möglich, dass ganze Wasser direkt in die Spüle abfließt. In solchem Fall muss man das Wasser aus dem Schlauch in den Eimer bzw. ein anderes geeignetes Gefäß abfließen lassen. Es soll sich außerhalb der Spüle und tiefer, als die Spüle befinden.

Подсоединение сливного шланга

- Подсоедините сливной шланг **1** непосредственно или через тройник в сточную трубу **2** диаметром минимум 40 мм. Вода может стекать и непосредственно в мойку **3**.

Используйте специальное пластиковое крепление для шланга **4**, которое поставляется вместе с машиной.

- Удостоверьтесь, что шланг не перегнут или сжат.

Свободный конец шланга должен быть на высоте между 40 и 100 см и не должен быть погружен в воду.

Отсоединение от системы водоснабжения и канализации

- Чтобы отсоединить подающий шланг с системой Aqua-Stop перекройте подачу воды и открутите гайку шланга с системой Aqua-Stop на кране водопровода.
- После этого можно шланг убрать в специальную нишу на задней стенке.

Если вода стекает непосредственно в мойку обратите внимание на следующее:

Если мойка находится на высоте более 100 см от уровня пола, вся вода не сможет сливаться непосредственно в мойку. В таком случае необходимо сливать воду из шланга в ведро или другой подходящий сосуд, который находится ниже мойки и в стороне от нее.

ELECTRICAL CONNECTION

Before connecting the stove to the mains power supply, make sure that:

- the supply voltage corresponds to the specifications on the data plate on the behind of the washing machine,
- the mains supply has an efficient ground connection complying with all applicable laws and regulations.

After making sure that the voltage and the frequency values for the current in the home correspond to those on the rating plate and that the electrical system is sized for the maximum voltage on the rating plate, insert the plug into an electrical socket which is earthed properly

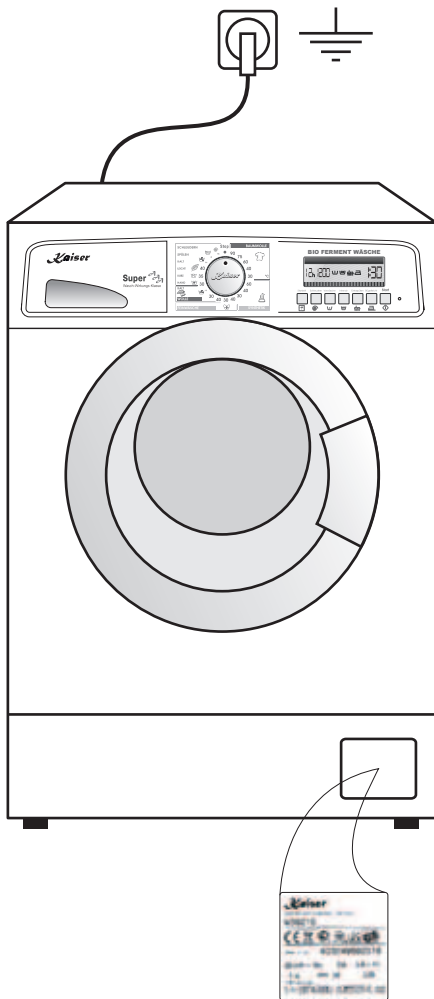

This washing machine is intended for AC power ~220 – 240 V, 50Hz. Use safety copper wire fuse 12A only.

The outlet should be placed in the adjacent cabinet. After the washing machine has been mounted, make sure that the plug is accessible.

Before using the appliance for the first time, check up if the due grounding is provided.

For your personal safety:

Do not use an extension cord or an adapter plug with this appliance.

STROMNETZANSCHLUSS

Vor der Durchführung des Stromanschlusses muss sichergestellt werden, dass:

- die Eigenschaften des Stromnetzes mit den Werten auf dem angebrachten Typenschild auf der Rückwand der Waschmaschine übereinstimmen,
- das Stromnetz gemäß den geltenden Bestimmungen und Rechtsvorschriften geerdet ist.

Nachdem Sie sich vergewissert haben, dass Spannungs- und Frequenzwerte des Stroms im Stromnetz den Angaben auf dem Geräteschild entsprechen, stecken Sie den Stecker in eine ordnungsgemäß geerdete Wandsteckdose.

Diese Waschmaschine ist für das Netz ~220–240 V, 50Hz ausgelegt. Zur Anwendung sind nur Kupferdrahtsicherungen verwendbar, die für die Stromstärke von 12A geeignet sind.

Befestigen Sie die Steckdose im benachbarten Schrank. Prüfen Sie nach der Installation der Waschmaschine, ob der Zugang zum Stecker des Gerätes frei ist.

Stellen Sie vor dem ersten Benutzen sicher, dass eine ordentliche Erdung vorhanden ist.

Zu Ihrer persönlichen Sicherheit:

Benutzen Sie für dieses Gerät kein Verlängerungskabel bzw. keinen Adapterstecker.

ПОДКЛЮЧЕНИЕ К ЭЛЕКТРОСЕТИ

Перед подключением к электросети, необходимо убедиться, что:

- параметры сети соответствуют данным в табличке на задней стенке стиральной машины,
- электрическая сеть заземлена в соответствии с действующими предписаниями.

После того, как Вы удостоверились, что значения напряжения и частоты тока в электросети соответствуют данным, указанным на заводской табличке устройства, вставьте сетевую вилку в надлежащим образом заземленную настенную розетку.

Эта стиральная машина разработана для работы в сети ~220–240 В, 50Гц. К применению пригодны плавкие предохранители с медной проволокой, рассчитанные на силу тока 12 А.

Электрическая розетка должна быть помещена в смежной нише и сетевая вилка доступна после установки стиральной машины.

Перед первым использованием удостоверьтесь в наличии должного заземления.

Для Вашей личной безопасности:

Не используйте удлинители или любого вида адаптеры для подключения этого устройства.

SAFETY CONDITIONS

- The washing machine has been designed for domestic use only, and as such any other use is regarded as improper and therefore potentially dangerous.
- Any modifications or attempts to alter the equipment in any way may be dangerous for the user and cause damage to the washing machine.
- Due to the weight of the machine, special safety standards must be observed during handling.
- The machine must not be used by unsupervised children.
- Any modifications to the water or electrical system must be carried out by authorised specialists.
- During the positioning of the appliance, make sure that the power supply cable is not bent or squashed and that it is accessible.
- In case the power cord is damaged, to prevent the slightest risk, it should be replaced only by a qualified representative of the manufacturer or an expert from the service centre.
- To connect the appliance to the water supply use new hose sets only. The old hose sets are not reusable.
- The maximum water pressure is 1MPa, while the minimum permissible pressure is 0,05Mpa.
- Before operating the machine, remove all packing materials and the locking device used for protection during transport (protection screws). Failure to do this may result in serious damage to the machine and to your home.
- If the machine is installed on a carpeted floor, make sure that air is free to circulate between the machine and the floor.
- The washing machine must never be overloaded.

SICHERHEITSBEDINGUNGEN

- Das Gerät ist als Haushalts-waschmaschine einzusetzen, jede anderweitige Nutzung ist unsachgemäß und folglich gefährlich.
- Jede Veränderung oder sonstige Manipulierung des Gerätes kann den Benutzer gefährden und Schäden an der Maschine verursachen.
- Das Gerät hat ein beträchtliches Gewicht. Beim Verstellen müssen daher besondere Sicherheitsmaßnahmen getroffen werden.
- Das Gerät darf nur von Erwachsenen benutzt werden.
- Falls Veränderungen der Wasser- oder Stromversorgung durchgeführt werden müssen, Fachpersonal benachrichtigen und einladen.
- Beim Installieren darf das Stromkabel nicht übermäßig oder gefährlich gebogen, bzw. zusammengequetscht werden.
- Wenn das Stromkabel beschädigt ist, um jedes Risiko zu vermeiden, muss es vom Hersteller oder von einem qualifizierten Fachmann des Servicedienstes ausgetauscht werden.
- Bei dem Anschluss des Gerätes an die Wasserleitung verwenden Sie immer nur einen neuen Wasserzulaufschlauch. Die gebrauchten Wasserzulaufschläuche dürfen nicht wieder verwendet werden.
 - Der Wasserdruck darf maximal 1 MPa (10 bar) und Minimum 0,05 MPa (0,4 bar) betragen.
- Vor dem Einschalten des Waschautomaten das gesamte Verpackungsmaterial und die Transportsicherungen entfernen, weil anderenfalls die Maschine und der Aufstellraum schwere Schäden erleiden können.
- Wenn die Waschmaschine auf Teppichboden aufgestellt wird, muss auf einen ausreichenden Bodenabstand geachtet werden, damit eine korrekte Luftzirkulation gewährleistet wird.
- Der Waschautomat darf nicht überfüllt werden.

УСЛОВИЯ БЕЗОПАСНОСТИ

- Стиральная машина используется исключительно для стирки, полоскания и отжима белья в домашних условиях.
- Любые попытки самостоятельного изменения конструкции могут вызвать сбой в работе стиральной машины, а также являются потенциально опасными для пользователя.
- Во время перемещения стиральной машины следует соблюдать особые нормы безопасности транспортировки.
- Не следует допускать детей к пользованию стиральной машиной.
- При необходимости внести изменения, в систему водо- и электроснабжения, рекомендуется вызвать соответствующих специалистов.
- Не рекомендуется допускать перегиб или пережатие сетевого кабеля.
- При повреждении сетевого кабеля, вызовите сотрудника сервисной службы для устранения неполадок.
- При подключении стиральной машины к водопроводу всегда используйте новый подающий шланг, подающие шланги, бывшие ранее в употреблении использовать не рекомендуется.
- Максимальное допустимое давление воды 1 MPa (10 бар), минимально допустимое давление воды 0,05 MPa (0,4 бар).
- Перед подключением стиральной машины необходимо полностью удалить заводскую упаковку и используемые для транспортировки крепления чтобы избежать повреждений устройства и имущества.
- Если стиральная машина устанавливается на ковролин, необходимо, чтобы между стиральной машиной и полом свободно циркулировал воздух.
- Следует использовать количество белья, не превышающее максимально разрешенное.

EN

- When the machine is in operation, avoid any contact with the water coming out of the drain hose and this may be hot. Do not touch the door glass as this may also heat up during the wash.
- Use only detergent intended for the automatic washing machines. Keep these products out of reach for children.
- Only wash clothes that are machine washable. In case of doubt, check the manufacturer's instructions found on the label attached to the clothes (see page 55).
- Before loading clothes into the washing machine, check that all the pockets are empty. Hard or pointed objects such as coins, pins, nails, screws or even stones can cause serious damage.
- Clothes that have been dirtied with substances containing petroleum cannot be washed in the machine. If stains have been using vaporising products, before loading the clothes in the washing machine, wait until the substances have completely evaporated from the material.
- Do not use detergents formulated for hand washing, in that the excessive lather produced could damage the internal components.
- After washing rugs, blankets or any other long fibre fabrics, remember to check the filter and, if necessary, clean it.
- It is advisable to leave the door open at the end of the wash cycle.
- Do not tamper with controls.
- The power supply socket must be earthed and must comply with the safety requirements.
- Extension leads or multiple adapters must not be used to connect the washing machine to the mains supply.
- Unplug the washing machine from the power supply before servicing and cleaning.
- To disconnect the machine from the power supply, pull the plug and not the cable.

DE

- Während des Betriebs des Waschautomaten jeden Kontakt mit dem aus dem Ablaufschlauch austretenden Wasser vermeiden, da dieses sehr heiß sein kann. Auch die Glasscheibe der Tür kann sich während des Betriebs erhitzen und sollte daher nicht berührt werden.
- Verwenden Sie nur Waschmittel, die für automatische Waschmaschinen ausgelegt sind. Bewahren Sie diese Produkte außerhalb der Reichweite von Kindern auf.
- Waschen Sie nur für Maschinenwäsche geeignete Gewebe. Im Zweifelsfall die Herstellerhinweise am Etikett der Wäschestücke beachten (siehe Seite 55)
- Vor dem Einlegen von Kleidungsstücken in die Waschmaschine alle Taschen leeren. Harte oder spitze Gegenstände, wie beispielsweise Münzen, Nadeln, Nägel, Schrauben oder Steine können schwere Schäden verursachen.
- In der Maschine dürfen keine Kleidungsstücke mit benzinhaltigen Verschmutzungen gewaschen werden. Falls die Flecken mit verdampfenden Mitteln entfernt wurden, müssen diese vor dem Einfüllen in die Waschmaschine vollkommen verdampft sein.
- Keine Waschmittel für Handwäsche verwenden, da deren starke Schaumentwicklung die Innenteile des Waschautomaten beschädigen könnte.
- Nach dem Waschen von Läufern, Decken oder anderen langfaserigen Geweben den Filter herausnehmen und gegebenenfalls reinigen.
- Wir empfehlen, das Einfüllfenster nach dem Waschen geöffnet zu lassen.
- Hantieren Sie an den Steuermodulen nicht.
- Die Waschmaschine muss an eine vorschriftsmäßig geerdete Steckdose angeschlossen werden.
- Die Verwendung von Verlängerungskabeln oder Mehrfachsteckern zum Anschließen der Maschine ist verboten.
- Vor Revisionen oder Reinigung der Maschine den Stecker aus der Steckdose ziehen.

RU

- Во время работы стиральной машины не подставляйте руку под воду, вытекающую из сливного шланга, она может быть горячей. Не прикасайтесь к стеклу дверцы, которое тоже нагревается.
- Для стирки рекомендуется использовать только те средства, которые предназначены для автоматических стиральных машин. Эти Средства следует хранить вне пределов досягаемости детей.
- Не рекомендуется стирать те вещи, которые не предназначены для стирки в стиральной машине. Перед стиркой внимательно изучите указания производителя на этикетках одежды (смотри стр. 55).
- Перед укладкой одежды в стиральную машину обязательно проверяйте карманы на наличие любых твердых предметов, которые могут вызвать повреждение машины в процессе стирки.
- Одежду, испачканную содержащими бензин веществами, стирать в стиральной машине не рекомендуется. Предварительно удалите эти загрязнения вручную. Дайте испаряться запаху и только после этого загрузите вещи в машину.
- Не используйте средства для ручной стирки, образующаяся пена может причинить повреждения внутренним частям стиральной машины.
- После стирки ворсистых тканей рекомендуется очистить фильтр от возможных загрязнений.
- По окончании процесса стирки рекомендуется оставить дверцу машины открытой для просушки.
- Не используйте программатор стиральной машины в посторонних целях.
- Стиральную машину необходимо подключать к электрической розетке с заземлением с соблюдением соответствующих правил безопасности.
- Не следует подключать стиральную машину к электрической розетке через удлинители и тройники.
- Перед очисткой стиральной машины отключите ее от электрической розетки.

EN

- To disconnect the machine from the power supply, pull the plug and not the cable.
- Do not plug-in or unplug the machine with wet hands.
- After the end of each washing cycle it is advisable to unplug the machine and shut-off the water supply.
- The door can only be opened after 2 minute after the washing machine has stopped or completed its cycle.
- Do not expose the appliance to atmospheric agents.
- Under no circumstances should any repairs to the machine be attempted by unqualified persons as this could result in serious damage and will invalidate the guarantee.
- Repairs to the washing machine must only be carried out by persons authorised to do so by the service centres. Only original spare parts may be used for repairs.

For the dryer models only

- Never dry unwashed items.
- Do not dry items that have been washed or had stains removed using chemical products.
- Never dry items that have been soiled with substances such as cooking oil, petroleum, acetone, alcohol, petrol, kerosene, stain removers, turpentine, wax. Remove these substances in a hot wash using an abundant quantity of detergent prior to loading the items in the dryer.
- Do not dry items such as foam rubber, latex, raincoats, waterproof fabrics, rubber mats, preformed items, clothes or cushions with foam rubber padding, as these may melt and damage other items in the washing or even the appliance itself.



Caution! The final part of a drying cycle is the cooling down phase. Consequently, never switch off the drier before the cycle has been completed.

DE

- Beim Ausstecken des Kabels aus der Steckdose nicht am Kabel selbst, sondern am Steckerziehen.
- Den Stecker des Waschautomaten auf keinen Fall mit nassen Händen ein- oder ausstecken.
- Nach dem Waschen empfiehlt es sich, den Stecker auszustecken und den Wasserhahn zu schließen.
- Am Ende des Waschgangs oder nach Ausschalten des Geräts sorgt eine Sicherung dafür, dass das Einfüllfenster erst nach 2 Minuten geöffnet werden kann.
- Das Gerät darf nicht Witterungseinflüssen ausgesetzt werden.
- Bei Funktionsstörungen auf keinen Fall versuchen, das Gerät selbst zu reparieren. Unsachgemäße Reparaturen können schwere Schäden verursachen und lassen außerdem den Gewährleistungsanspruch verfallen.
- Das Gerät darf ausschließlich von dem autorisierten Personal der Kundendienststellen und unter Verwendung von Originalersatzteilen repariert werden.

Nur für Modelle mit Trockner

- Trocknen Sie niemals ungewaschene Wäsche
- Trocknen Sie nicht die Sachen, die gewaschen bzw. Flecke auf deren mit Hilfe von chemischen Produkten beseitigt wurden.
- Trocknen Sie niemals die Sachen, die mit Pflanzenöl, Erdölprodukten, Azeton, Spiritus, Benzin, Kerosin, Fleckentfernern, Terpentin, Wachs verschmutzt sind. Entfernen Sie die Substanzen durch Waschen im heißen Wasser mit einer reichlichen Menge von Waschmitteln, bevor die Wäsche in die Waschmaschine mit Trocknerfunktion beladen wird.
- Trocknen Sie die Sachen aus Schaumstoff, Latex, die Regenmäntel, die wasserdichten Stoffe, die kleinen Gummiteppiche, die räumlichen Gegenstände, die Kleidung oder Kissen mit dem porösen Gummibezug nicht, da sie schmelzen können und dadurch anderen Sachen oder sogar der Waschmaschine beschädigen können.

Achtung! Der abschließende Teil des Zyklus vom Trockner die Abkühlphase. Deshalb schalten Sie niemals das Gerät bis zum Abschluss des Zyklus aus.

RU

- При отключении стиральной машины от электрической розетки, следует держаться за вилку, а не за электрический провод.
- Не прикасайтесь к вилке мокрыми руками.
- По окончании каждой стирки рекомендуется вынуть вилку из розетки и закрыть кран подачи воды.
- Стиральную машину разрешается открывать только через 2 минуты после завершения режима работы.
- Не подвергайте стиральную машину воздействию атмосферных явлений.
- Не пытайтесь самостоятельно устранить неисправности в стиральной машине, это может привести к еще более серьезным повреждениям и к потере права на гарантийный ремонт.
- Ремонт стиральной машины должен проводиться специалистами авторизованных сервисных центров. Для ремонта должны использоваться только оригинальные запасные части.

Только для моделей с функцией сушки

- Никогда не сушите нестиранные вещи.
- Не сушите вещи, которые были выстираны или пятна на них были удалены с использованием химических продуктов.
- Никогда не сушите вещи, загрязненные растительным маслом, нефтепродуктами, ацетоном, спиртом, бензином, керосином, пятновыводителями, скипидаром, воском. Удалите эти вещества стиркой в горячей воде с обильным количеством моющих средств перед погрузкой вушей в сушилку.
- Не сушите изделия из поролона, латекса, плащи, водонепроницаемые ткани, резиновые коврики, объемные предметы, одежду или подушки с пористой резиновой обивкой, так как они могут расплавиться и нанести ущерб другим вещам или даже самой стиральной машине.

Внимание! Заключительная часть цикла сушки – фаза остывания. Поэтому никогда не выключайте устройство до окончания цикла.

BRIEF DESCRIPTION

The washing machine is a household appliance that **KAISER** can wash any type of fabric using the method selected by the user.

The exterior of the machine is fabricated in steel sheet, which has been worked using a special process and then enamelled in order to maintain its external appearance and protect it against corrosion.

The motor and all the other moving parts are built to ensure noiseless machine operation.

The large stainless steel drum is well placed to guarantee a good wash quality and prolong the life of the washing.

The easy to use control panel makes the selection of any wash programme quick and simple.

The perfect machine balance is the result of many years of research aimed at finding the correct balance between the various moving parts.

The main targets while developing the new generation of washing machines were high efficiency, reliability and simplicity in use.

Washing machines are equipped with electronic system **Logic control** which recognizes quantity of the loaded goods, adjusting the volume of water and reducing time of washing. Water, time and electric power will be saved as a result. In case when the quantity of the laundry is less than the maximal recommended load, the volume of water for washing will be reduced by 2 litres for each kg of load. In case of half load or less, the washing machine will automatically perform one rinse less. System **Logic control** functions only with COTTON programs.

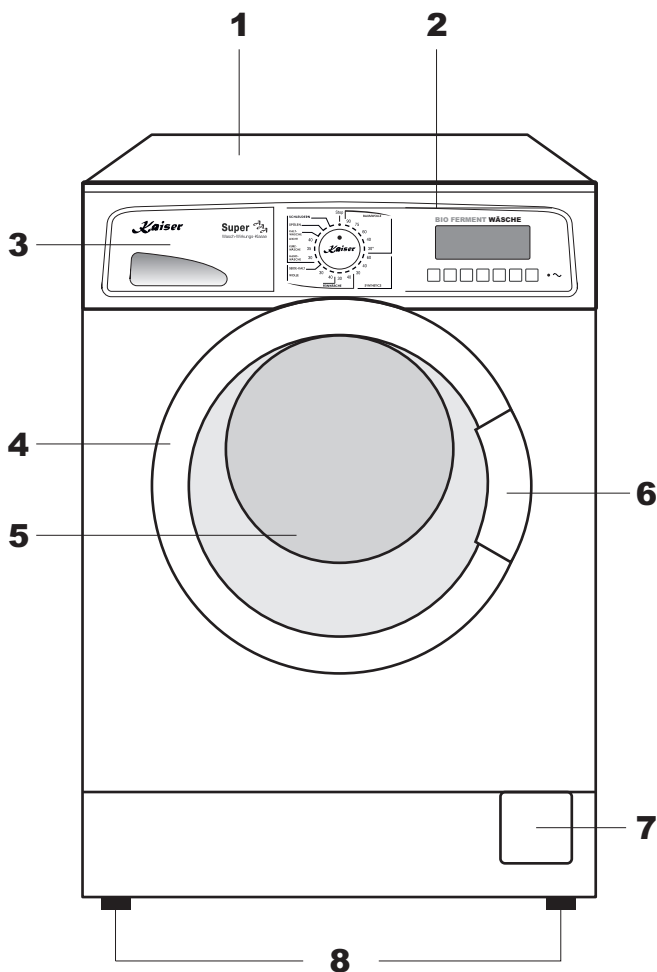

LOCATION DRAWING

1. Top cover
2. Control panel
3. Detergent dispenser drawer
4. Glass door
5. Drum
6. Door opening handle
7. Filter
8. Adjustable feet

KURZBESCHREIBUNG

Die Waschmaschine **KAISER** ist ein Elektro-Haushaltsgerät, in dem man beliebige Stoffe bei der freigewählten Betriebsart wäscht.

Die Außenseite der Waschmaschine besteht aus Blech, das so behandelt und lackiert ist, dass die ästhetischen Vorzüge über lange Zeit hin unverändert erhalten bleiben und gleichzeitig korrosionsfest ist.

Der Motor und alle Bewegungsteile wurden so realisiert, dass maximale Laufruhe garantiert werden kann.

Die Trommel aus Edelstahl ist breit und vorteilhaft positioniert, was eine hohe Waschqualität garantiert und die Wäsche schont.

Am Bedienfeld befinden sich alle Bedienelemente zur einfachen Anwahl aller gewünschten Waschprogramme.

Die perfekte Ausbalancierung der Waschmaschine ist das Ergebnis langjähriger Forschungen hinsichtlich des Gleichgewichts zwischen sich beweglichen Elementen.

Unsere Hauptziele bei der Erarbeitung der Waschmaschinen neuer Generation waren die hohe Effektivität, die Zuverlässigkeit und einfache Nutzung.

Diese Waschmaschinen sind mit einem elektronischen System **Logic control** ausgestattet, das die Menge des beladenen Waschgutes erkennt, reguliert die Wassermenge und vermindert die Washdauer. Das spart Wasser, Zeit und Elektroenergie. Wenn die tatsächliche Waschgutmenge weniger als maximal empfohlene ist, wird Wasserverbrauch um 2 Liter pro Kl vom Waschgut vermindert. Wenn die Trommel nur zu Hälfte oder noch weniger beladen ist, wird die Maschine automatisch eine Spülung ersparen. Das System **Logic control** wird nur in Verbindung mit den Programmen BAUMWOLLE aktiviert.

GESAMTANSICHT

1. Abnehmbarer Deckel
2. Bedienblende
3. Einspülbereich
4. Glastür
5. Trommel
6. Türgriff
7. Filter
8. Justierbare Füße

КРАТКОЕ ОПИСАНИЕ

Стиральная машина **KAISER** является электробытовым прибором, в котором можно стирать любые ткани в выбранном Вами режиме.

Наружная часть машины изготовлена из металлического листа, который специальным образом обработан и окрашен, что обеспечивает неизменность эстетических свойств и обеспечивает защиту от коррозии.

Мотор и все подвижные части машины гарантируют максимальную бесшумность во время работы машины при правильной ее установке.

Конструкция барабана из нержавеющей стали обеспечивает высокое качество стирки и длительный срок службы белья.

Панель управления предоставляет все возможности для простого выполнения выбранных программ стирки.

Отличная балансировка стиральной машины является результатом многолетних исследований, цель которых заключалась в поиске равновесия подвижных частей прибора.

При разработке стиральных машин нового поколения нашими основными целями были высокая эффективность, надежность и простота в использовании.

Стиральные машины оборудованы электронной системой **Logic control**, которая распознает количество загруженных вещей, регулируя расход воды и уменьшая время стирки. В результате экономится вода, время и электроэнергия. В случае, когда количество вещей меньше чем максимальная рекомендованная загрузка, расход воды для стирки будет уменьшен на 2 литра на каждый килограмм загрузки. В случае половинной или меньшей загрузки, машина автоматически выполнит на одно полоскание меньше. Система **Logic control** работает только с программами ХЛОПОК.

ВНЕШНИЙ ВИД

1. Съёмная верхняя крышка
2. Панель управления
3. Дозатор моющих средств
4. Стеклопанель дверцы
5. Барабан
6. Ручка дверцы
7. Фильтр
8. Регулируемые ножки

CONTROL PANEL

The control panels of the washing machines **KAISER** possess not only the perfect design, but also really convenient programming.

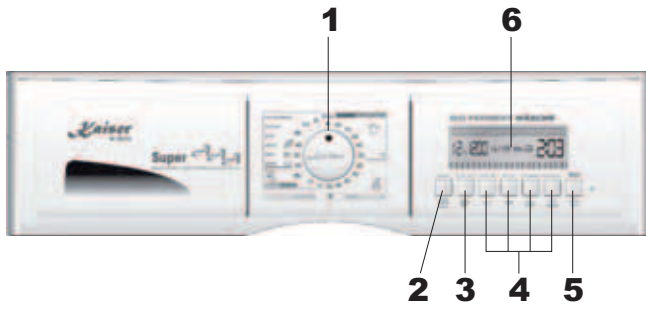

Control panel with LCD display

W 34110, W 34110 G, W 34112, W 36110, W 36110 G, W 36210, W 36212, W 36214, W 36216

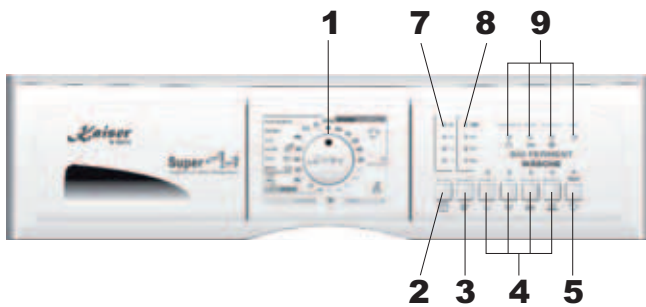

Control panel of the washing machines with LED indicators

W 34008, W 34009, W 34010, W 36008, W 36010

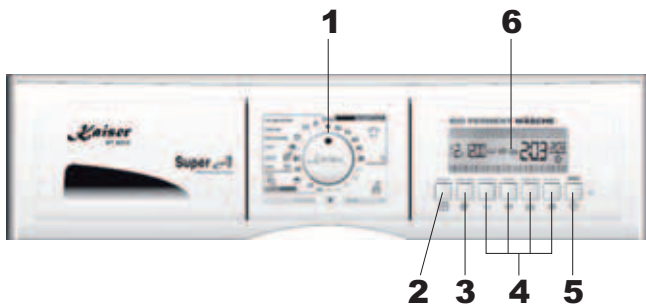

Control panel of the washing machines with drying function and LCD display

WT 36310, WT 36310 G, WT 36312

1. Programme and temperature selector
2. Delayed start button
3. Spin setting button
4. Optional function buttons
5. Start button
6. Display
7. Delayed start LEDs
8. Spin speed indicator LEDs
9. Program status LEDs

BEDIENBLENDE

Die Bedienblende der Waschmaschinen **KAISER** hat nicht nur ein vollendetes Design, sondern verfügt über eine wirklich bequeme Programmierung.

Bedienblende mit Flüssigkristalldisplay (LCD)

W 34110, W 34110 G, W 34112, W 36110, W 36110 G, W 36210, W 36212, W 36214, W 36216

Bedienblende mit Lichtanzeigen (LED)

W 34008, W 34009, W 34010, W 36008, W 36010

Bedienblende der Waschmaschinen mit Trockner und Flüssigkristalldisplay (LCD)

WT 36310, WT 36310 G, WT 36312

1. Programm-/ und Temperatur-Wahlschalter
2. Startverzögerungstaste
3. Schleudergeschwindigkeitstaste
4. Sonderfunktionen-Wahltaste
5. Start-Taste
6. Display
7. Anzeigen der Startverzögerung
8. Anzeigen der Schleudergeschwindigkeit
9. Programmstatus-Anzeige

ПАНЕЛЬ УПРАВЛЕНИЯ

Панель управления стиральных машин **KAISER** отличается не только современным дизайном, но и действительно удобным программированием.

Панель управления с жидкокристаллическим дисплеем (LCD)

W 34110, W 34110 G, W 34112, W 36110, W 36110 G, W 36210, W 36212, W 36214, W 36216

Панель управления со световыми индикаторами (LED)

W 34008, W 34009, W 34010, W 36008, W 36010

Панель управления стиральных машин с функцией сушки и жидкокристаллическим дисплеем (LCD)

WT 36310, WT 36310 G, WT 36312

1. Переключатель выбора программ и температурных режимов
2. Кнопка отложенного старта
3. Кнопка установки скорости отжима
4. Кнопки выбора дополнительных режимов
5. Кнопка старта
6. Дисплей
7. Индикаторы программ отложенного запуска
8. Индикаторы скорости отжима
9. Индикаторы статуса программы

PROGRAMME AND TEMPERATURE SELECTOR

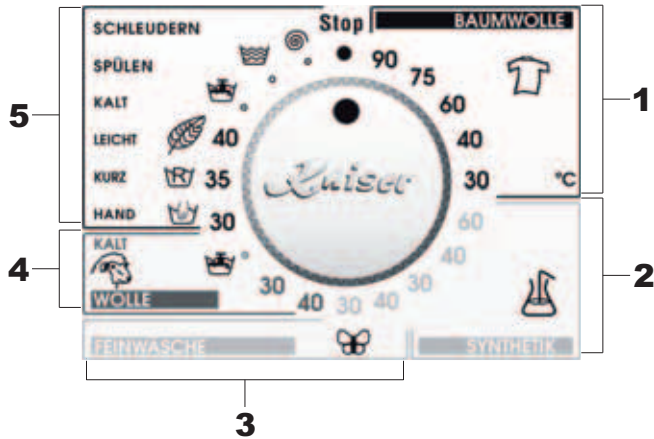

Programme and temperature selector of the washing machines without drying function

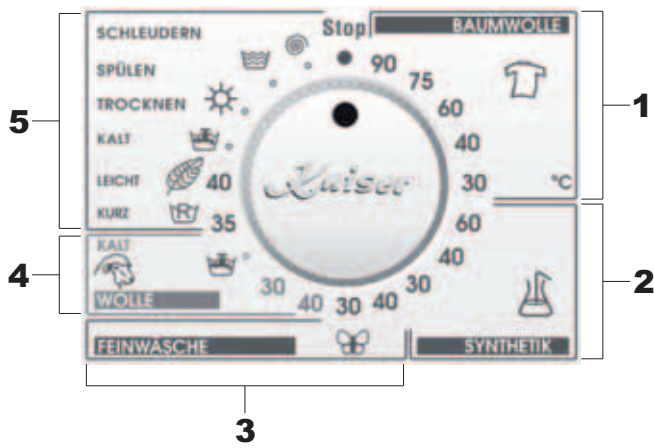

Programme and temperature selector of the washing machines with drying function

The programme selector determines the type of washing cycle (e.g. water level, drum movement, number of rinses, spin speed) and the washing temperature to be selected according to the type of laundry.

The selector is divided into 5 sections:

1. COTTON
2. SYNTHETICS
3. DELICATES
4. WOOL
5. OPTIONAL PROGRAMME

The selector rotary handle can be turned either clockwise or anticlockwise.

DE

PROGRAMM-/ UND TEMPERATUR- WAHLSCHALTER

**Programm-/ und Temperatur-Wahlschalter der
Waschmaschinen ohne Trockner**

**Programm-/ und Temperatur-Wahlschalter der
Waschmaschinen mit Trockner**

Der Programm-Wahlschalter bestimmt die Bedingungen des gewählten Wasch-Zyklus (Wassermenge, Trommeldrehzahl, Anzahl der Spülgänge, Schleudergeschwindigkeit). Die Temperatur des Waschganges wird abhängig vom Wäschetypen gewählt.

Der Programm-Wahlschalter ist in 5 Einheiten geteilt:

1. BAUMWOLLE
2. SYNTHETIK
3. FEINWÄSCHE
4. WOLLE
5. SONDERFUNKTIONEN

Der Programm-Wahlschalter kann in beide Richtungen gedreht werden.

RU

ПЕРЕКЛЮЧАТЕЛЬ ВЫБОРА ПРОГРАММ И ТЕМПЕРАТУРНЫХ РЕЖИМОВ

**Переключатель выбора программ и
температурных режимов стиральных машин
без функции сушки**

**Переключатель выбора программ и
температурных режимов стиральных машин с
функцией сушки**

Переключатель режима программ определяет данные выбранного цикла стирки (уровень воды, количество оборотов барабана, количество полосканий, скорость отжима). Температура стирки выбирается в зависимости от типа белья.

Переключатель разделен на 5 секций:

1. ХЛОПОК
2. СИНТЕТИКА
3. ДЕЛИКАТНАЯ СТИРКА
4. ШЕРСТЬ
5. ДОПОЛНИТЕЛЬНЫЕ ПРОГРАММЫ

Ручку переключателя режима программ можно поворачивать в любую сторону.

OPERATION

HOW TO WASH

- Open the door. Load the washing in the drum and close the door.

Caution! Do not overload the machine. It is not advisable to wash items that absorb large quantities of water such as carpets.

- Open a water feed faucet.
- Add a low-suds detergent and softener designed for automatic washing machines in the respective compartments of the detergent drawer.

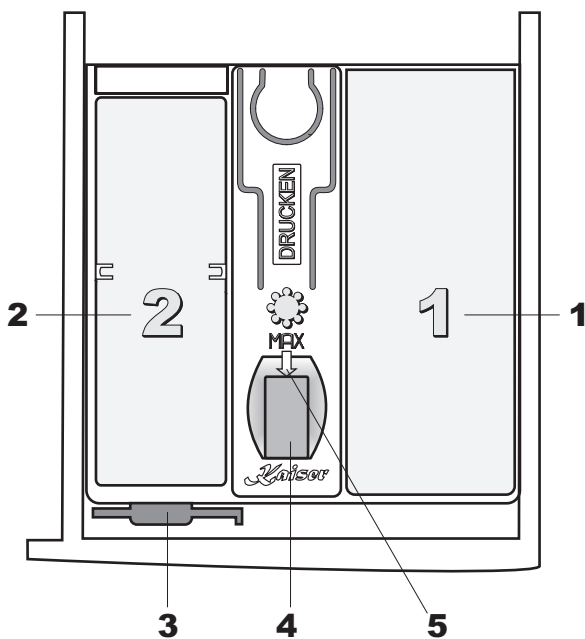

Detergent dispenser drawer

1. Compartment for prewash detergent and stain remover.
2. Compartment for powder or liquid detergent used for main wash.
3. Baffle for the liquid detergents.
4. Compartment for liquid additives (fabric softener, starch). The quantity of additives must not exceed the **MAX, 5** mark in the drawer.

Caution! Excessive amounts of detergent may result in too much foam, and give a poor quality wash. Insufficient amounts of detergent may mean that the washing does not come properly clean.

Caution! It is important that the detergent from wash/ prewash compartment does not overflow into the compartment used for liquid additives, it could be the reason of the washing with white stains. Do not allow the liquid additives to overflow into the detergent compartment, it could reduce the cleaning capacity.

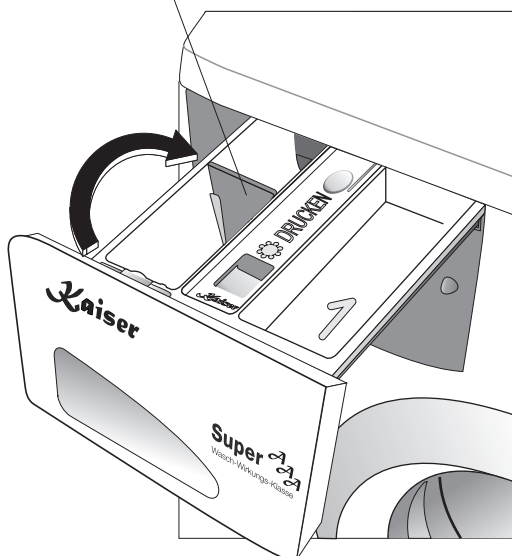

If you use a liquid detergent (recommended for programs without prewash) proceed as follows:

- Remove the baffle **3** from its housing at the front of compartment **2** and insert it in the guides near the centre of the same compartment.

INBETRIEBNAHME

WÄSCHE – GRUNDSCHRITTE

- Öffnen Sie die Tür der Waschmaschine. Legen Sie die Wäsche in die Trommel und schließen Sie die Tür.

Achtung! Überladen Sie die Maschine nicht. Es ist nicht rationell, solche Wäsche wie Teppiche zu waschen, die große Mengen vom Wasser absorbieren.

- Öffnen Sie den Wasserhahn.
- Geben Sie das Waschmittel und Weichspüler, die für automatische Waschmaschinen geeignet sind in die entsprechenden Fächer des Einspülbereichs zu.

Einspülbereich

1. Waschmittelfach für Vorwäsche.
2. Waschmittelfach für Hauptwäsche.
3. Querwand für die Zusatzmittel.
4. Fach für Zusatzmittel, die zum Spülen verwendet werden. Die Menge der zu verwendenden Zusatzmittel darf die Markierung **MAX, 5** nicht überschreiten.

Achtung! Übermäßige Waschmittelmenge kann zur großen Schaumbildung führen, was die schlechte Waschqualität ergibt. Die ungenügende Waschmittelmenge bedeutet ebenso schlechte Waschqualität.

Achtung! Passen Sie auf, dass Waschmittel nicht in das Fach für Zusatzmittel gerät, sonst können auf den Wäschen Waschmittelreste bleiben. Ebenfalls dürfen keine Zusatzmittel in das Fach für Waschmittel geraten, das würde die Waschqualität verschlechtern.

Bei Verwendung von flüssigen Waschmitteln (empfohlen für Programme ohne Vorwäsche) wie folgt vorgehen:

- Nehmen Sie die Querwand **3** im Fach **2** vorne heraus und stecken Sie sie in der Mitte des Faches rein.

ЭКСПЛУАТАЦИЯ

СТИРКА – ОСНОВНЫЕ ДЕЙСТВИЯ

- Откройте дверь стиральной машины. Положите белье в барабан и закройте дверь.

Внимание! Не перегружайте машину. Не рекомендуется стирать вещи, которые поглощают большое количество воды такие как ковры.

- Откройте кран подачи воды.
- Добавьте моющее средство и смягчитель, разработанный для автоматических стиральных машин в соответствующие отделения дозатора моющих средств.

Дозатор моющих средств

1. Отделение дозировки моющего средства для предварительной стирки.
2. Отделение дозировки моющего средства для основной стирки.
3. Перегородка для жидких моющих средств.
4. Отделение дозировки добавок, используемых при полоскании. Уровень применяемых добавок не должен превышать отметку **MAX, 5** на дозаторе.

Внимание! Чрезмерное количество моющего средства могут привести к большому пенообразованию, что дает низкое качество стирки. Недостаточное количество моющего средства может не отстирать белье.

Внимание! Важно, чтобы моющее средство из отделения стирки / предварительной стирки не попадало в отделение для жидких добавок, на белье могут остаться пятна от порошка. Жидкие добавки не должны попадать в отделения стирки / предварительной стирки, это может ухудшить качество стирки.

Если Вы используете жидкое моющее средство (рекомендовано для программ без предварительной стирки), выполните следующее:

- Переставьте перегородку **3** из ее отсека из переднего края отделения **2** в направляющие в центре того же самого отделения.

HOW TO WASH (continuation)

- Close the detergent drawer. Do not open the drawer while the machine is working.
- Turn the rotary handle **1** to select the required programme and temperature.

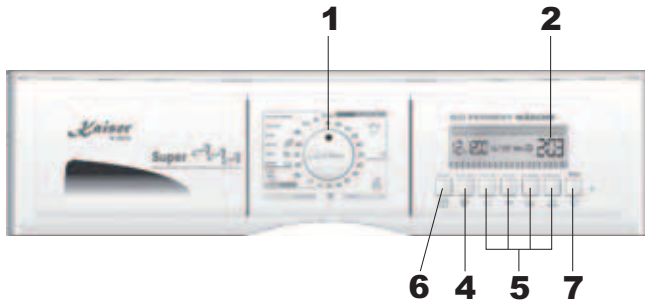

Display: when the programme is set, the duration of the wash cycle in minutes **2** appears on the display. During the cycle this indication decreases. Symbol **END** appears at the end of washing cycle.

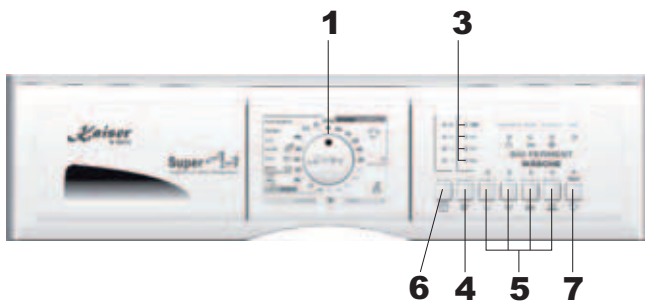

LEDs

When selecting a program, the LED of maximum spin speed allowed by the program selected will automatically light up. One of the LEDs **3** will light up to indicate the starting wash cycle.

- Set the required spin by pressing button **4**.
- Select the **5** buttons with the functions required.
- Press button **6** if required a Delayed start.
- Press button **7** to start the wash cycle.
- At the end of the wash cycle, turn the program selector knob **1** on **STOP** to turn off the washing machine.
- With dry hands, unplug the washing machine from the mains supply. and close the water feed faucet.
- Open the door and remove the washing.

WÄSCHE – GRUNDSCHRITTE (Fortsetzung)

- Schließen Sie den Einspülbereich. Der Einspülbereich darf während des Betriebes nicht geöffnet werden.
- Stellen Sie den Programm-Wahlschalter **1** in die Position, die dem gewünschten Programm entspricht, ein.

Display: nach dem das Programm gewählt ist, erscheint auf dem Display die Zeit der Waschdauer **2**. Während des Waschprozesses verringert sich die Waschdauer-Anzeige und am Ende des Programms erscheint das Symbol **END**.

Lichtanzeigen

Nach dem das Waschprogramm gewählt ist, leuchtet die Anzeige der maximalen Schleudergeschwindigkeit **3** auf. Einer von vier Anzeigen leuchtet und informiert über Waschzyklus.

- Mit Hilfe der Taste **4** die gewünschte Schleudergeschwindigkeit einstellen.
- Mit Hilfe der Taste **5**, wenn es gewünscht ist, die Sonderfunktionen wählen.
- Die Taste **6** drücken, um die Zeit der Startverzögerung zu wählen.
- Die Taste **7** drücken, um den Waschgang zu beginnen.
- Nach dem der Waschzyklus zu Ende ist, bringen Sie die Markierung auf dem Wahlschalter **1** in die Position **STOP**, um die Waschmaschine auszuschalten.
- Schalten Sie mit trockenen Händen die Waschmaschine vom Stromnetz ab und schließen Sie den Wasserhahn.
- Öffnen Sie die Tür und nehmen Sie das Waschgut heraus.

СТИРКА – ОСНОВНЫЕ ДЕЙСТВИЯ (продолжение)

- Закройте дозатор. Не открывайте дозатор, во время работы машины.
- Установите переключатель выбора программ **1** на режим желаемой программы стирки.

Дисплей: когда программа выбрана, время стирки **2** появляется на дисплее. Во время стирки это показание уменьшается, в конце программы загорается символ **END**.

Световая индикация

После выбора программы стирки загорится индикатор максимальной скорости отжима **3**. Один из четырех индикаторов будет гореть, показывая цикл стирки.

- Установите желаемую скорость отжима кнопкой **4**.
- Выберите, если это необходимо, дополнительные функции кнопками **5**.
- Нажмите кнопку **6** для выбора времени отложенного старта запуска программы.
- Нажмите кнопку **7** чтобы начать стирку.
- По окончании стирки поверните указатель переключателя выбора программ **1** в положение **STOP**, чтобы выключить стиральную машину.
- Сухими руками отключите стиральную машину от электросети и закройте кран подачи воды.
- Откройте дверь и достаньте выстиранное белье.

CONTROLS OF THE WASHING MACHINES WITH DISPLAY

Start button

The button **1 Start** turns on a selected program.

- Press the button **1** to start a preselected program.
- The corresponding LED **2** will light up after 2-3 seconds to indicate that the door is locked and the program has started.

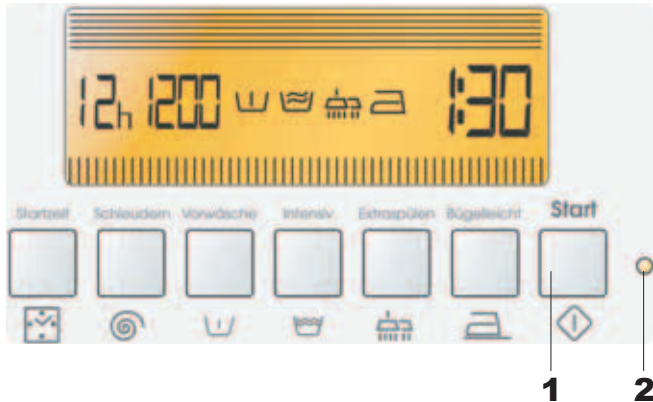

Program rotary handle

You can choose a washing program by turning the program rotary handle **3**. Position **4, Stop** serves for a cancelling of a program/ turning of the washing machine.

You can change a program or add the washing during the washing cycle:

- Turn the program rotary handle **3**, to the **Stop** position **4**.
- Add washing, close the door and choose a new program by turning the rotary handle **3**.
- Press the **Start** button **1**.

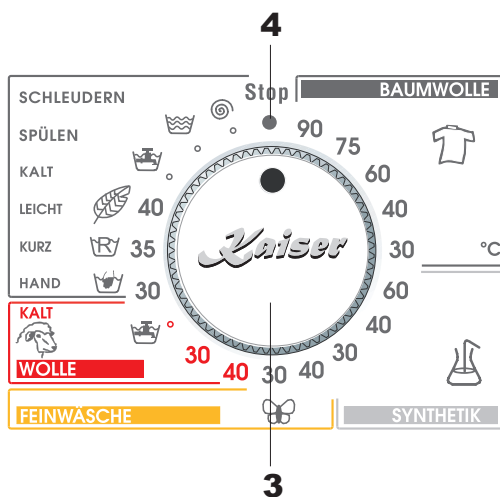

Caution! Use this function only if strictly necessary and only if the program to cancel has been running **not more than 3 minutes**. Before opening the door after the cancellation, wait 2 minutes to release the locking mechanism.

The new program runs from the very beginning.

It's better to use this function during the waiting time of **Delayed start**.

BEDIENBLENDE DER WASCHMASCHINEN MIT DISPLAY

Start-Taste

Start-Taste **1** startet das gewählte Programm.

- Drücken Sie die **Start**-Taste **1**, um das gewählte Programm zu starten.
- Das entsprechende Lichtanzeige leuchtet in 2-3 Sekunden. Das bedeutet, dass die Tür blockiert ist und das vorgewählte Programm läuft.

Programmwahlschalter

Durch Drehen des Programmwahlschalter **3** können Sie die Waschprogramme wählen. Mit der Position **4**, **Stop** kann man das laufende Programm ausschalten bzw. den Waschgang stoppen.

Sie können das Programm bzw. Wäschemenge während des Waschganges ändern.

- Den Programmwahlschalter **3** in die Position **4**, **Stop** bringen.
- Die Wäschemenge ändern, die Tür schließen und falls erwünscht ein anderes Programm wählen, dafür wird Programmwahlschalter **3** gedreht.
- Die Taste **1**, **Start** drücken.

! Achtung! Diese Funktion nur in dem Fall benutzen, wenn es wirklich notwendig ist und wenn das Programm **nicht länger als 3 Minuten** gelaufen ist. Nach dem Stoppen des Programms, bevor Sie die Tür öffnen, 2 Minuten abwarten, damit die Tür vollständig entriegelt ist.

Das gewählte Programm beginnt von ersten Schritten zu laufen.

Am besten wird diese Funktion während der Wartezeit bei der **Startverzögerung**-Funktion benutzt.

ОРГАНЫ УПРАВЛЕНИЯ СТИРАЛЬНЫХ МАШИН С ДИСПЛЕЕМ

Кнопка Start

Кнопка **1**, **Start** запускает выбранную программу.

- Нажмите кнопку **1**, **Start**, чтобы запустить выбранную программу.
- Соответствующий светодиод **2** загорается через 2-3 секунды, информируя о том, что дверца заблокирована и выбранная программа запущена.

Переключатель выбора программ

Вы можете выбирать программы стирки, поворачивая переключатель выбора программ **3**. Положение **4**, **Stop** служит для отмены программы/остановки стиральной машины.

Вы можете изменить программу или количество белья в процессе режима стирки:

- Поверните переключатель выбора программ **3** в позицию **4**, **Stop**.
- Добавьте белье, закройте дверцу и по необходимости выберите новую программу, вращая переключатель **3**.
- Нажмите клавишу **1**, **Start**.

! Внимание! Используйте эту функцию только в том случае, если это действительно необходимо и только если программа проработала **не больше 3 минут**. Перед открыванием двери после отмены программы подождите 2 минуты до полной разблокировки дверного замка.

Новая программа начнет свое исполнение с самого начала.

Лучше использовать данную функцию во время ожидания при **Отложенном старте**.

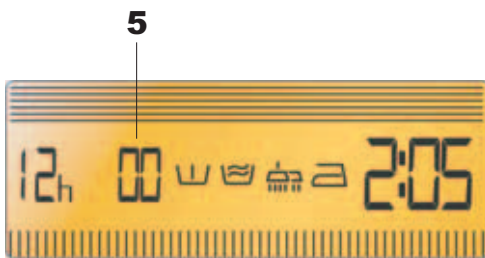
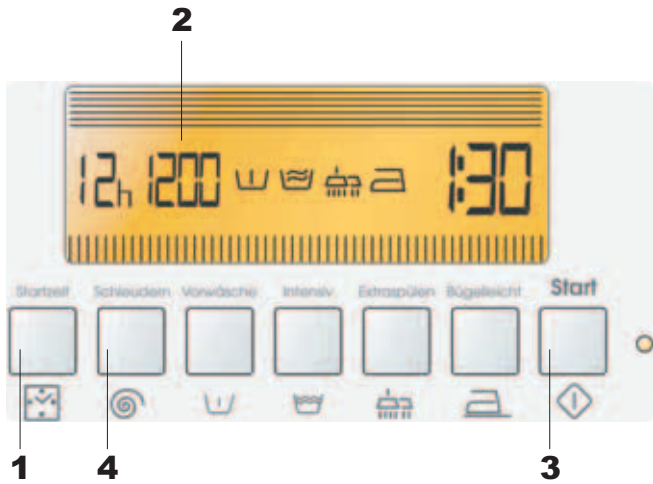

Delayed start

The washing machine is equipped with a delayed start function. This allows the washing machine to be programmed to start the washing cycle up to 16 hours later.

The delay in hours can be selected as follows:

- Chose a washing program and an optional function.
- Press the button **1** to set a delay from 1 up to 16 hours indicated on the display **2**.
- Press the **Start** button **3**.

Activation of the delay is indicated by the flashing of the dots on the display. The machine will wait for the preset number of hours set to elapse and then start the washing cycle automatically.

Variable spin

The machine offers a wide selection of the spinning speeds that can be selected beforehand according to the washing program.

- Press the button **4** until the desired value is reached. The corresponding indication **2** will show spin's value.
- Press the button **3** to select the **00** corresponding to symbol **5** to exclude the spinning.

Startverzögerung

Diese Waschmaschine verfügt über eine Funktion – Startverzögerung. Diese Funktion erlaubt die Waschmaschine mit einer Startverzögerung bis zu 16 Stunden zu programmieren.

Die Startverzögerung wird wie folgt aktiviert:

- Wählen Sie das Waschprogramm und Sonderfunktionen.
- Drücken Sie die Taste **1**, um die Verzögerungszeit von 1 bis 16 Stunden einzustellen (wird auf dem Display **2** angezeigt).
- Drücken Sie die **Start**-Taste **3**.

Die blinkenden Punkte informieren über die Aktivierung der Startverzögerung. Die Waschmaschine wird nach dem Ablauf der eingestellten Wartezeit den Waschprozess automatisch starten.

Schleuderarten

Die Waschmaschine bietet eine breite Wahl an Schleudergeschwindigkeiten an, die im Voraus entsprechend des Waschprogrammes gewählt werden können.

- Drücken Sie die Taste **4** so lange, bis die gewünschte Geschwindigkeit **2** auf dem Display erscheint.
- Um das Schleudern abzuschalten, drücken Sie die Taste **3** so lange, bis auf dem Display das Symbol **5**, **00** erscheint.

Отложенный старт

Эта стиральная машина оснащена функцией отложенного старта. Эта функция позволяет запрограммировать стиральную машину на запуск процесса стирки с задержкой до 16 часов.

Задержка начала стирки может быть выбрана следующим образом:

- Выберите программу стирки и дополнительные функции.
- Нажмите кнопку **1**, чтобы установить время задержки от 1 часа до 16 часов (показывается на дисплее **2**).
- Нажмите кнопку **3, Start**.

Активация задержки обозначается миганием точек на дисплее. Машина подождет указанное число часов, затем автоматически начнет стирку.

Скорости отжима

Стиральная машина предлагает широкий выбор скоростей отжима, которые могут быть выбраны заранее в соответствии с режимом стирки.

- Нажимайте кнопку **4** пока не достигните желаемой скорости, которая будет отображена на дисплее **2**.
- Чтобы отключить отжим, нажимайте кнопку **3** пока на дисплее не появятся цифры **00**, соответствующие символу **5**.

CONTROLS OF THE WASHING MACHINES WITH LED INDICATION

Start button

The button **1 Start** turns on a selected program.

- Press the button **1** to start a preselected program.
- The corresponding LED **2** will light up after 2-3 seconds to indicate that the door is locked and the program has started.

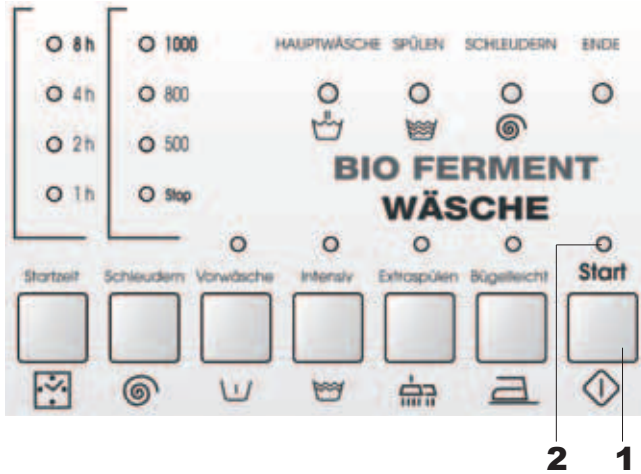

Program rotary handle

You can choose a washing program by turning the program rotary handle **3**. Position **4**, Stop serves for a cancelling of a program/ turning of the washing machine.

You can change a program or add the washing during the washing cycle:

- Turn the program rotary handle **3**, to the **Stop** position **4**.
- Add washing, close the door and choose a new program by turning the rotary handle **3**.
- Press the **Start** button **1**.



Caution! Use this function only if strictly necessary and only if the program to cancel has been running **not more than 3 minutes**. Before opening the door after the cancellation, wait 2 minutes to release the locking mechanism.

The new program runs from the very beginning.

It's better to use this function during the waiting time of **Delayed start**.

BEDIENBLENDE DER WASCHMASCHINEN MIT LICHTANZEIGEN

Start-Taste

Start-Taste 1 startet das gewählte Programm.

- Drücken Sie die **Start**-Taste **1**, um das gewählte Programm zu starten.
- Das entsprechende Lichtanzeige **2** leuchtet in 2-3 Sekunden. Das bedeutet, dass die Tür blockiert ist und das vorgewählte Programm läuft.

Programmwahlschalter

Durch Drehen des Programmwahlschalter **3** können Sie die Waschprogramme wählen. Mit der Position **4**, **Stop** kann man das laufende Programm ausschalten bzw. den Waschgang stoppen.

Sie können das Programm bzw. Wäschemenge während des Waschganges ändern.

- Den Programmwahlschalter **3** in die Position **4**, **Stop** bringen.
- Die Wäschemenge ändern, die Tür schließen und falls erwünscht ein anderes Programm wählen, dafür wird Programmwahlschalter **3** gedreht.
- Die Taste **1**, **Start** drücken.

! Achtung! Diese Funktion nur in dem Fall benutzen, wenn es wirklich notwendig ist und wenn das Programm **nicht länger als 3 Minuten** gelaufen ist. Nach dem Stoppen des Programms, bevor Sie die Tür öffnen, 2 Minuten abwarten, damit die Tür vollständig entriegelt ist.

Das gewählte Programm beginnt von ersten Schritten zu laufen.

Am besten wird diese Funktion während der Wartezeit bei der **Startverzögerung**-Funktion benutzt.

ОРГАНЫ УПРАВЛЕНИЯ СТИРАЛЬНЫХ МАШИН СО СВЕТОВОЙ ИНДИКАЦИЕЙ

Кнопка Start

Кнопка **1**, **Start** запускает выбранную программу.

- Нажмите кнопку **1**, **Start**, чтобы запустить выбранную программу.
- Соответствующий светодиод **2** загорается через 2-3 секунды, информируя о том, что дверца заблокирована и выбранная программа запущена.

Переключатель выбора программ

Вы можете выбирать программы стирки, поворачивая переключатель выбора программ **3**. Положение **4**, **Stop** служит для отмены программы/остановки стиральной машины.

Вы можете изменить программу или количество белья в процессе режима стирки:

- Поверните переключатель выбора программ **3** в позицию **4**, **Stop**.
- Добавьте белье, закройте дверцу и по необходимости выберите новую программу, вращая переключатель **3**.
- Нажмите клавишу **1**, **Start**.

! Внимание! Используйте эту функцию только в том случае, если это действительно необходимо и только если программа проработала **не больше 3 минут**. Перед открыванием двери после отмены программы подождите 2 минуты до полной разблокировки дверного замка.

Новая программа начнет свое исполнение с самого начала.

Лучше использовать данную функцию во время ожидания при **Отложенном старте**.

Delayed start

The washing machine is fitted with a delayed start function. This allows the washing machine to be programmed to start the washing cycle up to 8 hours later. The delay in hours can be selected as follows:

The delay in hours can be selected as follows:

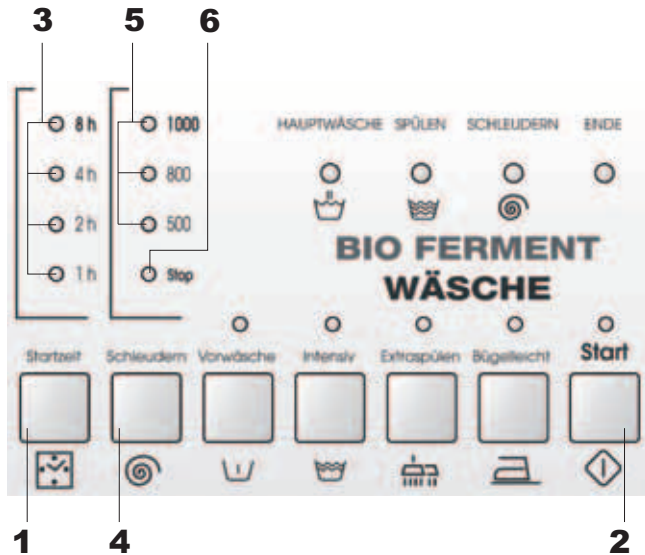

- Chose a washing program and an optional function.
- Press the button **1** to set a delay of 1, 2, 4 or 8 hours.
- Press the **Start** button **2**.

The selected LED **3** is flashing, signalling that the function has been activated. The machine will wait for the number of hours set to elapse and then start the washing cycle automatically.

Variable spin

The machine offers a wide selection of the spinning speeds that can be selected beforehand according to the washing program.

- Press the button **4** to select the required speed. The corresponding speed LED **5** will light-up each time the button is pressed.
- Press the button **4** to select the LED corresponding to symbol **6, Stop** to exclude the spinning.

Startverzögerung

Diese Waschmaschine verfügt über eine Funktion – Startverzögerung. Diese Funktion erlaubt die Waschmaschine mit einer Startverzögerung bis zu 8 Stunden zu programmieren.

Die Startverzögerung wird wie folgt aktiviert:

- Wählen Sie das Waschprogramm und Sonderfunktionen.
- Drücken Sie die Taste **1**, um die Startverzögerung für 1, 2, 4 oder 8 Stunden einzustellen.
- Drücken Sie die Taste **2**, Start.

Die entsprechenden Anzeigen **3** blinken und informieren, dass eine Funktion – Startverzögerung aktiviert ist. Die Waschmaschine wird nach dem Ablauf eingestellten Stunden automatisch Wasser einlassen und beginnt zu waschen.

Schleudern

Diese Waschmaschine bietet eine große Wahl an Schleudergeschwindigkeiten, die vor dem Starten mit entsprechenden Waschprogrammen gewählt werden können.

- Drücken Sie die Taste **4**, um eine gewünschte Schleudergeschwindigkeit zu wählen. Entsprechende Anzeige **5** leuchtet während des Drückens der Taste.
- Um das Schleudern auszuschalten, drücken Sie die Taste **4**, Anzeige **6**, **Stop** leuchtet auf.

Отложенный старт

Эта стиральная машина оснащена функцией отложенного старта. Эта функция позволяет запрограммировать стиральную машину на запуск процесса стирки с задержкой до 8 часов.

Задержка начала стирки может быть выбрана следующим образом:

- Выберите программу стирки и дополнительные функции.
- Нажмите кнопку **1**, чтобы установить время задержки 1, 2, 4 или 8 часов.
- Нажмите кнопку **2**, Start.

Соответствующие индикаторы **3** будут мигать, показывая, что функция отложенного старта была активирована. Машина подождет указанное число часов, затем автоматически произведет набор воды и начнёт стирку.

Скорости отжима

Стиральная машина предлагает широкий выбор скоростей отжима, которые могут быть выбраны заранее в соответствии с режимом стирки.

- Нажмите кнопку **4**, чтобы выбрать требуемую скорость отжима. Соответствующий индикатор **5** загорается во время нажатия на кнопку.
- Чтобы отключить отжим нажмите кнопку **4** пока не загорится индикатор **6**, **Stop**.

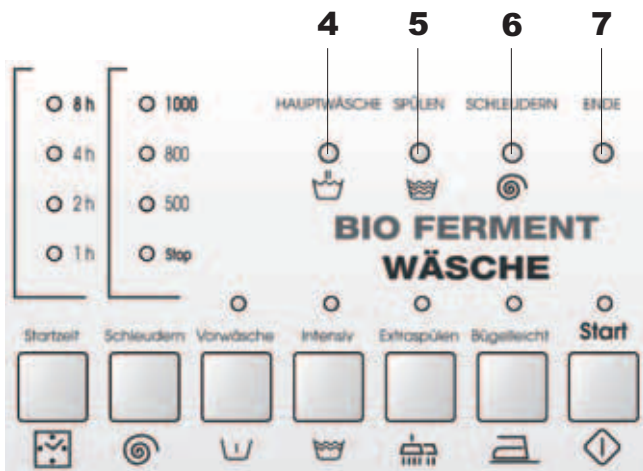
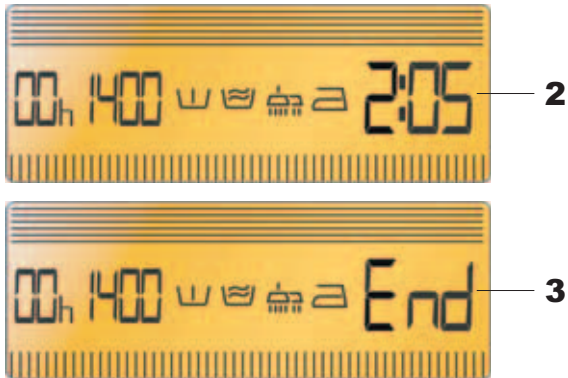
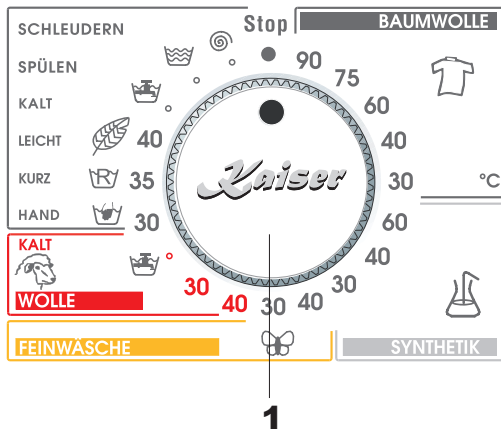

Display and duration of the washing cycle

With each program selected with the rotary handle **1**, the corresponding spin speed and the duration of the cycle will appear on the display **2**; this time will decrease until it arrives at zero when the program is finished and symbol **3**, **END** appears on the display. At this point it will be possible to take out the laundry.

Caution! In the Cotton programs, the duration of the washing cycle initially shown by the display can vary, since it can be affected by various factors such as temperature, water inlet pressure and quantity of laundry loaded in the drum. During the wash, the machine's electronics will automatically alter the time required for the cycle set according to these factors, thus achieving the best Performance in the best time.

Light indication of the washing cycle

During the washing cycle you can observe which operation is running at that moment. Four main functions **PREWASH/ MAIN WASH, RINSE, SPIN, END** are highlighted by the corresponding LEDs **4, 5, 6, 7**. After the spin phase, the corresponding LED will stay lit for approximately 2 minutes this is the time lapse necessary before the door can be opened. At this point, the **END** LED **7** will light-up.

Bio-Ferment-Wash

The programs of this washing machine are made to promote the special functions, the resolving of the bioferments which are included in the detergents. The bioferments remove in the best way hard to remove albuminous stains (e.g., milk, blood, chocolate).

Electronic unbalance detection device

This washing machine is equipped with a special electronic control system for correctly balancing the wash load. Prior to each spin, the system ensures that the washing is evenly distributed in the drum.

Display und Waschdauer

Bei jedem Programm, das mit Hilfe des Programm-Wahlschalters **1** gewählt ist, wird die Schleudergeschwindigkeit und die Restzeit des Waschprozesses **2** angezeigt. Wenn das Programm beendet ist, erscheint auf dem Display das Symbol **END 3**. Danach kann man das Waschgut herausnehmen.

! Achtung! Bei den Programmen für Baumwolle kann sich ursprünglich auf dem Display aufgezeigte Dauer des Waschprozesses verändern. Es hängt von einigen Faktoren ab, wie zum Beispiel die Temperatur, der Wasserdruck in der Wasserzulauföffnung, die in der Trommel beladene Wäschemenge. Im Laufe des Waschens wird die Elektronik der Waschmaschine automatisch die Zeit, die für den vollen Waschzyklus notwendig ist, entsprechend diesen Faktoren für die besten Ergebnisse in die optimale Zeit ändern.

Дисплей и продолжительность стирки

Для каждой программы, выбранной с помощью переключателя выбора программ **1** будет отображаться скорость отжима и оставшаяся продолжительность стирки **2**. Когда программа оканчивается, на дисплее появляется символ **END 3**. После этого можно вынимать выстиранное белье.

! Внимание! В программах стирки хлопка может измениться первоначально показанная на дисплее продолжительность процесса стирки. Это зависит от нескольких факторов, например температура, давление воды у наливного отверстия, количества загруженного в барабан белья. В процессе стирки электроника стиральной машины автоматически изменит время, требуемое для полного цикла стирки, в соответствии с этими факторами для достижения наилучшей работы в оптимальное время.

Waschprozess-Anzeige

Im Laufe des Waschprozesses können Sie beobachten, welche Funktion in jenen oder anderen Moment aktiv ist. Über vier Hauptfunktionen: **VORWÄSCHE/ HAUPTWÄSCHE, SPÜLEN, SCHLEUDERN, ENDE** wird durch die entsprechenden Anzeigen **4, 5, 6, 7** signalisiert. Nachdem SCHLEUDERN zu Ende ist, leuchtet die entsprechende Anzeige noch 2 Minuten lang weiter, dieses Intervall ist vor dem Türöffnen notwendig. Dann leuchtet die Anzeige **7 – ENDE** auf.

Bio-Ferment-Wäsche

Die Programme dieser Waschmaschine verfügen über spezielle Funktionen, die Auflösung der Biofermente, die in den Waschmitteln enthalten sind, fördern. Die Biofermente entfernen auf beste Weise die hartnäckigsten Eiweißflecke (z. B. Milch, Blut, Schokolade).

Elektronisches Gewichtsausgleich-System

Die Waschmaschine ist mit einem speziellen elektronischen Steuersystem ausgestattet, das während des Waschens einen richtigen Gewichtsausgleich gewährt. Das System garantiert bei jedem Schleudern eine gleichmäßige Verteilung des Waschgutes in der Trommel.

Световая индикация процессов стирки

Во время процесса стирки Вы можете наблюдать, какая функция выполняется в тот или иной момент. Четыре основных функции: **ПРЕДВАРИТЕЛЬНАЯ/ ОСНОВНАЯ СТИРКА, ПОЛОСКАНИЕ, ОТЖИМ, ОКОНЧАНИЕ** отображаются соответствующими индикаторами **4, 5, 6, 7**. После фазы отжима соответствующий индикатор продолжает гореть ещё примерно в течении 2 минут, этот необходимый временной промежуток перед открытием двери. В этот момент загорается индикатор **7 – ОКОНЧАНИЕ**.

Био-ферментная стирка

Для лучшего воздействия биофермента, содержащегося в моющих средствах, в программах данной стиральной машины заложены специальные функции, позволяющие наилучшим образом растворять ферменты порошка, что приводит к наилучшему удалению самых стойких пятен белкового происхождения (например: молоко, кровь, шоколад).

Электронное устройство балансировки

Стиральная машина оборудована специальной электронной системой управления для правильной балансировки во время стирки. Для каждого отжима система гарантирует равномерное распределение стираемого белья по барабану.

OPTIONAL FUNCTIONS

If one of the following buttons is selected, the corresponding symbol will shown on the display/ by LED signal. But if it has been selected by mistake or you have changed your mind, press it again to cancel the selection.

Prewash

- Press **Prewash** button **1** to run this programme at a maximum temperature of 40°C of approximate duration 10 minutes.

This function can only be used with the **COTTON, 3**, **SYNTHETIC, 4** and **LIGHT, 5** programme chosen with the programme rotary handle **2**.

During using this function don't forget to put some detergent in the prewash compartment.

Intensive wash

The washing machine will carry out a wash cycle at the preset temperature but lasting longer.

- To use this function press the **Intensive wash** button **6**.

The button is active with **COTTON, 3** and **SYNTHETICS, 4** programme.

Extra rinse

The washing machine has been designed to reduce water consumption to a minimum. In very soft water areas, or in the case where detergent remains at the end of the wash cycle, pressing this button will add one more rinse to the programme. To use this function press the button **7**.

Easy ironing (for the machines without drying function)

When the **Easy ironing** button **8** is pressed, at the end of the wash cycle, the items loaded in the washing machine will continue to rotate for a further thirty minutes to reduce wrinkling. With this function, the working spin speed is 800 rpm.

The use of this function depends on the type of programme selected. Consequently, if the wash programme does not include this function, the button cannot be enabled.

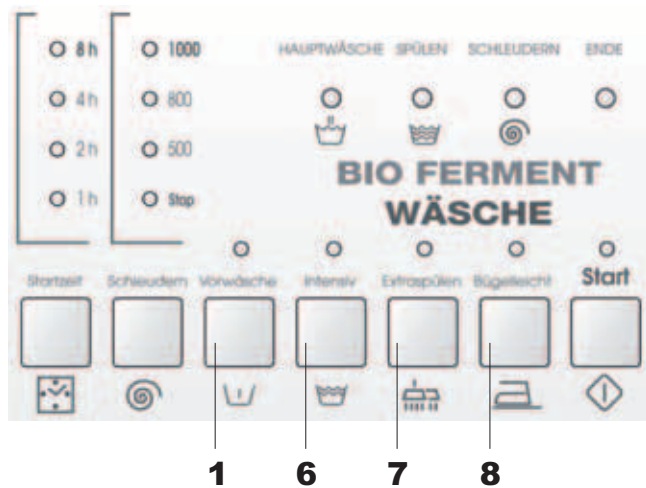
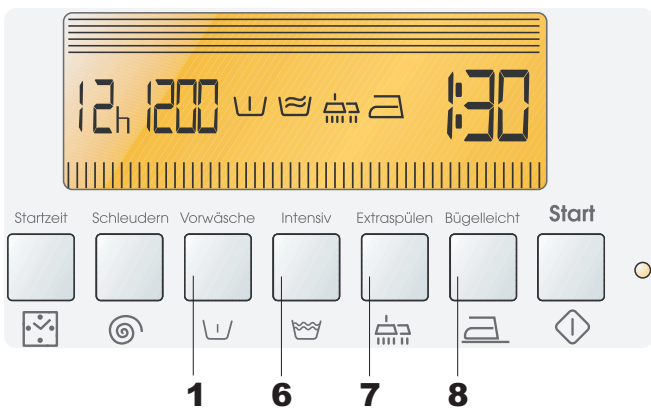

SONDERFUNKTIONEN

Nachdem eine Sonderfunktion gewählt ist, leuchtet das entsprechende Symbol auf dem Display/ Lichtanzeige auf. Falls Sie anders überlegt oder irrtümlich eine Sonderfunktion gewählt haben, drücken Sie die gleiche Taste noch ein mal, damit Ihr Befehl aufgehoben wird.

Vorwäsche

- Drücken Sie die **Vorwäsche-Taste, 1**, um dieses Programm bei maximaler Temperatur von 40° C, die ca. 10 Minuten dauert, zu starten.

Diese Funktion wird ausschließlich bei den Programmen: **BAUMWOLLE, 3, SYNTHETIK, 4** und **LEICHTE WÄSCHE, 5** benutzt, das Programm wird mittels Programm-Wahlschalter **2** gewählt.

Vergessen Sie nicht bei der Anwendung dieser Funktion das Waschmittel ins Waschmittelfach für Vorwäsche des Einspülbereichs zu geben.

Intensivwäsche

Die Wäsche wird bei der gleichen Temperatur durchgeführt, wie bei der Normalwäsche, aber dauert länger.

- Um diese Funktion zu aktivieren, drücken Sie die Taste **6, Intensivwäsche**.

Diese Taste wird in Verbindung mit Programmen: **BAUMWOLLE, 3** und **SYNTHETIK, 4** benutzt.

Extraspülen

Diese Waschmaschine ist so entwickelt, dass der Wasserkonsum minimiert wird. In den Gebieten mit sehr weichem Wasser oder wenn sich Waschmittelreste bilden, wird zusätzliche Spülung empfohlen. Dafür drücken Sie die Taste **7**.

Bügelleicht

(für die Maschinen ohne Trocknen-Funktion)

Wenn die Taste **8, Bügelleicht**, gedrückt ist, dreht sich der Trommel nach dem Wäschegang noch dreißig Minuten lang, um Bildung von Falten zu vermeiden. Bei dieser Funktion entspricht die Schleudergeschwindigkeit 800 Umdrehungen pro Minute.

Die Nutzung dieser Funktion hängt vom Typ des gewählten Programms ab. Wenn das Programm diese Funktion nicht beinhaltet, kann die Taste **8** nicht aktiviert werden.

ДОПОЛНИТЕЛЬНЫЕ ФУНКЦИИ

Когда выбрана одна из дополнительных функций, загорается соответствующий символ на дисплее/ световой индикатор. В случае если Вы передумали или ошиблись, снова нажмите ту же самую кнопку для отмены.

Предварительная стирка

- Нажмите кнопку **Предварительной стирки, 1**, чтобы запустить эту программу при максимальной температуре 40° C и продолжительностью примерно 10 минут.

Эта функция используется исключительно с программами **ХЛОПОК, 3, СИНТЕТИКА, 4** и **ОБЛАГОРАЖИВАНИЕ, 5**; выбор программ осуществляется с помощью переключателя режима программ **2**.

Используя эту функцию, не забудьте добавить моющее средство в отделение для предварительной стирки дозатора моющих средств.

Интенсивная стирка

Стирка осуществляется при такой же температуре, как и в нормальном режиме, но длится дольше по времени.

- Чтобы использовать эту функцию нажмите кнопку **6, Интенсивная стирка**.

Эта кнопка активна с программами **ХЛОПОК, 3** и **СИНТЕТИКА, 4**.

Дополнительное полоскание

Стиральная машина разработана так, чтобы свести потребление воды до минимума. В областях с очень мягкой водой или в случае замечания остатков моющих средств, рекомендуется дополнительное полоскание. Для этого нажмите кнопку **7**.

Защита от сминания

(для машин без функции сушки)

Когда нажата кнопка **8, Защита от сминания**, по окончании процесса стирки барабан продолжает вращаться около тридцати минут для предотвращения появления складок. При этой функции рабочая скорость отжима составляет 800 оборотов в минуту.

Использование этой функции зависит от типа выбранной программы. И если программа стирки не включает эту функцию, кнопка **8** не сработает.

Drying function (depends on model)

The button **1** allows to program a drying time. Symbol **2** appears on the display.

Use of this optional function is restricted by the type of a chosen programme. If the programme does not allow the function, it will not be possible to enable the button **1** (see page 52).

The drying cycle can either be programmed to run automatically at the end of the **COTTON, 3** and **SYNTHETICS, 4** wash programme, or it can be started manually (in the case of hand washing, for example). When using the manual drying function, the laundry must always be spun first at minimum of 800 rpm.

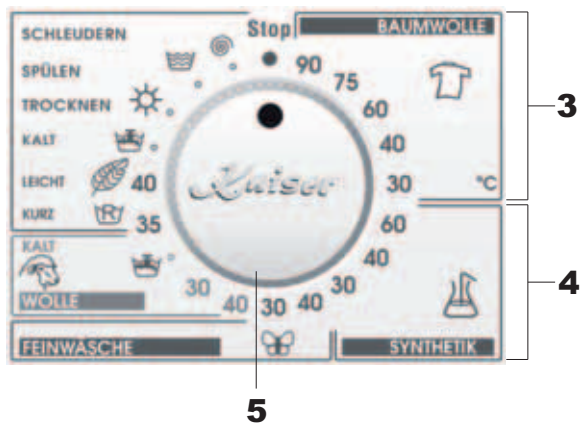
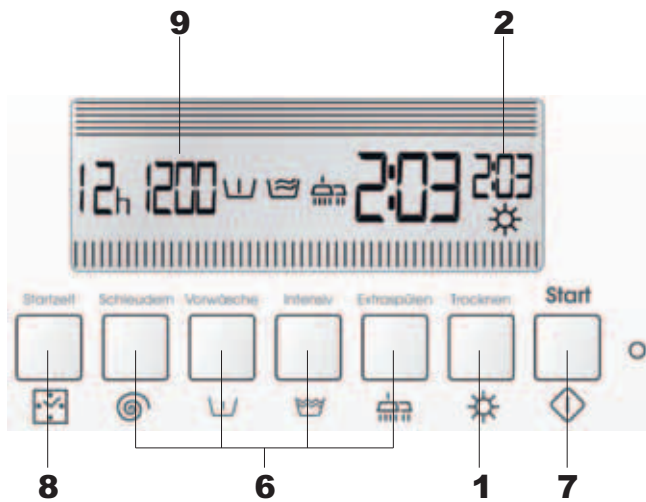

Continuous **WASH/ DRY** programme (with **COTTON** or **SYNTHETICS** programme)

- Place laundry in the drum (see page 44).
- Select a required wash programme using the programme rotary handle **5**.
- Set the required functions using the buttons **6**.
- Program the Drying function by pressing the button **1**.
- Press the **Start** button, **7**.

If the **Delayed start** button, **8** is pressed, the **WASH/ DRY** programme will start after the programmed delay time.

If the washer/ dryer does not run the **DRYING** programme, it means that the spin has not been effected and the spinning speed **9** will flash.

Trockner (je nach Modell)

Mittels der Taste **1** kann man Trocknungsdauer programmieren. Das Symbol **2** wird auf dem Display erscheinen.

Die Nutzung dieser Funktion ist in Verbindung nur mit bestimmten Programmen möglich. Wenn das gewählte Programm diese Funktion nicht unterstützt, so kann die Taste **1** nicht aktiviert werden (siehe Seite 53)

Der TROCKNER kann entweder für einen automatischen Start nach Programmende **BAUMWOLLE, 3** und **SYNTHETIK, 4** programmiert werden oder der TROCKNER kann man manuell starten (z. B. wenn Wäsche per Hand gewaschen ist). Wenn der manuelle Start gewählt wird, soll das Waschgut zuerst bei der Geschwindigkeit 800 (Minimum) Umdrehungen pro Minute geschleudert werden.

Durchgehendes Programm WASCHEN/ TROCKNEN (für Programme BAUMWOLLE oder SYNTHETIK)

- Beladen Sie Wäsche in die Trommel (siehe Seite 45).
- Wählen Sie das gewünschte Programm mittels des Programm-Wahlschalters **5**.
- Wählen Sie die Sonderfunktionen mittels der Tasten **6**.
- Programmieren Sie den TROCKNER mittels der Taste **1**.
- Drücken Sie die Taste **7, Start**.

Wenn die Funktion **Startverzögerung, 8** eingestellt worden ist, beginnt das Programm **WASCHEN/ TROCKNEN** nach dem Ablauf der eingestellten Zeit.

Wenn die Waschmaschine die Funktion **TROCKNEN** nicht erfüllt, bedeutet das, dass Schleudern nicht durchgeführt wurde, die Schleudergeschwindigkeit-Anzeige **9** blinkt.

Функция сушки (в зависимости от модели)

Кнопка **1** позволяет программировать время сушки. Символ **2** появляется на дисплее.

Использование этой функцией ограничено типом выбранной программы. Если программа не поддерживает эту функцию, то кнопкой **1** нельзя воспользоваться (см стр 54).

Цикл сушки может быть запрограммирован либо на его автоматический запуск после завершения программ **ХЛОПОК, 3** и **СИНТЕТИКА, 4**, либо сушку можно начать вручную (например в случае ручной стирки). Когда используется ручной старт сушки, вещи должны быть сначала отжаты при скорости 800 оборотов в минуту минимум.

Непрерывная программа СТИРКА/ СУШКА (с программами ХЛОПОК или СИНТЕТИКА)

- Загрузите вещи в барабан (см. стр. 45).
- Выберите нужную программу стирки с помощью переключателя режима программ **5**.
- Выберите дополнительные функции кнопками **6**.
- Запрограммируйте функцию сушки нажатиями на кнопку **1**.
- Нажмите кнопку **7, Start**.

Если функция **Отложенный старт, 8** выбрана, программа **СТИРКА/ СУШКА** начнется по истечении запрограммированного времени.

Если стиральная машина не выполняет программу Сушка, это значит отжим не был произведен и указатель скорости отжима **9** мигает.

A flashing button **1** means that the washing load is bad distributed in the drum.
In this case:

- Open the drum door, remove and separate the items, replace them in the drum uniformly and close the door.
- Press the **Start** button, **1**.

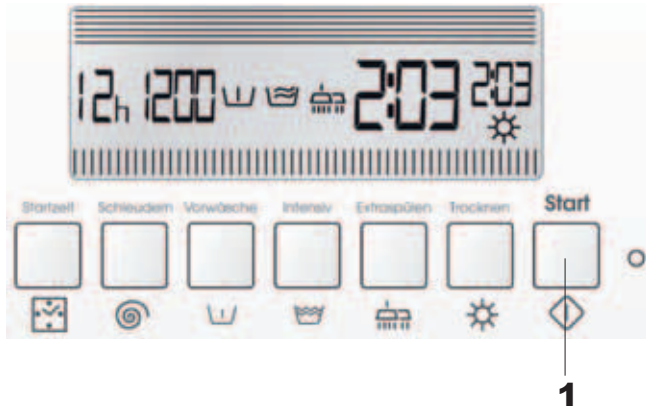

Recommended load weights and drying times

Washer/ dryer	Type of fabrics	Max weight, kg	Drying time, min	
			Wardrobe	Iron dry
WT 36310	COTTON	3	140-150	120-140
	SYNTHETICS	1,5	100-120	90-110
WT 36312	COTTON	5	160-180	140-160
	SYNTHETICS	2,5	120-140	100-110

DE

Blinkende Taste **1** bedeutet, dass das Waschgut in der Trommel nicht gleichmäßig verteilt ist.
In diesem Fall:

- Öffnen Sie die Tür, verteilen Sie die Wäsche gleichmäßig und schließen Sie die Tür wieder.
- Drücken Sie die Taste **1, Start**.

Empfohlene Waschgut-Gewichte und Trocknenzeit

Modell	Stofftyp	Gewicht, Maximum, kg	Trocknungsdauer, Minuten	
			Schrank- trocken	Bügel- trocken
WT 36310	BAUMWOLLE	3	140-150	120-140
	SYNTHETIK	1,5	100-120	90-110
WT 36312	BAUMWOLLE	5	60-180	140-160
	SYNTHETIK	2,5	120-140	100-110

RU

Мигающая кнопка **1** означает, что вещи неравномерно распределены в барабане.
В этом случае:

- Откройте дверцу машины, распределите вещи в барабане однородно и закройте дверцу.
- Нажмите кнопку **1, Start**.

Рекомендованные веса загрузки и время сушки

Модель	Тип ткани	Вес, максимум, кг	Время сушки, мин	
			Гардероб	Глаже- ние
WT 36310	ХЛОПОК	3	140-150	120-140
	СИНТЕТИКА	1,5	100-120	90-110
WT 36312	ХЛОПОК	5	160-180	140-160
	СИНТЕТИКА	2,5	120-140	100-110

WASHING HINTS

Loading the laundry

White items should not be washed with coloured items. It is essential to wash new coloured items separately when washing for the first time. Before washing, empty all pockets of small objects which may have been left inside (coins, keys, screws etc.), as these could damage the drain pump.

Some stains are difficult to remove and should be treated before washing with a special presoak product or biological detergent.

When washing curtains, remove the hooks.

Very small items (handkerchiefs, ribbons, socks etc) should be washed in a washing bag or a pillow case.

Sorting the laundry

The laundry should be sorted out according to the type of fabric and the instructions indicated on care labels. Sort the laundry such way: white items, coloured items, synthetics, thin items, delicate items, wool.

Maximal loading

Cotton, linen: the drum should be full, but not puddled;

Easy ironing: the drum volume should be loaded not more than a half;

Delicate and **wool:** the drum volume should be loaded not more than a third.

Maximal loading allows to use water and the electric power most effectively. Reduce the loading during washing dirty items .

Temperature

90° for white linen and cottons marked with this symbol can be washed at high temperatures (tablecloths, towels, bed sheets etc).

50°-60° for coloured items (shirts, night-suits, undergarments etc) made of linen, cotton or synthetics.

30°-40° for delicate items (curtains), mixed fabrics, synthetic and wool items.

EMPFEHLUNGEN

Wäsche einfüllen

Waschen Sie niemals zusammen weiße und bunte Wäsche. Bunte Wäsche sollen das erste mal überhaupt separat von anderen Wäschen gewaschen werden. Vergewissern Sie sich, dass in den Sachen keine metallischen Gegenstände vorhanden sind: Haarspangen, Stecknadeln etc. Schließen Sie die Kissenbezüge, die Reißverschlüsse, Haken und Knöpfe zu. Binden Sie die Riemen und die langen Bänder zu.

Vor dem Waschen entfernen Sie hartnäckige Flecke. Bearbeiten Sie die besonders verschmutzten Teile mit speziellen Waschmitteln.

Bevor die Gardinen gewaschen werden, müssen von ihnen die Hacken entfernt werden.

Kleine Wäsche (Taschentücher, Bänder, Socken u.s.w.) Müssen in einem Wäschesack gewaschen werden.

Wäsche sortieren

Richten Sie sich nach den Symbolen auf dem Etikett jeder Sache und der Herstelleranweisungen für das Waschen. Sortieren Sie das Waschgut in folgender Weise: weiße Wäsche, bunte Wäsche, Synthetik, feine Wäsche, Wolle.

Maximale Beladung

Baumwolle, Lein: die Trommel soll voll aber nicht überladen sein;

Bügelleicht: die Trommel darf maximal zu 1/2 beladen werden;

Feine Wäsche und Wolle: die Trommel darf maximal zu 1/3 beladen werden.

Maximale Beladung erlaubt Wasser und Elektroenergie wirksam zu nutzen. Bei dem Waschen von stark verschmutzten Sachen verringern Sie die Belastung.

Temperatur

90° für weiße Baumwolle-/ Leinwäsche (Küchen-/ Tafeltischdecken, Badetücher, Bettlaken u.s.w.)

50°-60° für bunte Wäsche (Hemden, Nachthemden, Unterwäsche u.s.w.) aus Leinen, Baumwolle oder Synthetik.

30°-40° für feine Wäsche (z.B. Gardinen), gemischte Wäsche, einschließlich Synthetik und Wolle.

РЕКОМЕНДАЦИИ

Загрузка белья

Никогда не стирайте вместе белое и цветное белье. Цветные вещи в первый раз следует стирать отдельно. Убедитесь, что в вещах не осталось мелких предметов: монет, булавок, ключей и т. п., которые могут повредить насос. Застегните наволочки, молнии, крючки и кнопки. Завяжите ремешки или длинные ленты.

Перед стиркой удалите стойкие пятна. Обработайте особо загрязненные участки специальным моющим средством.

При стирке штор снимите с них крючки.

Мелкие вещи (носовые платки, ленты, носки и т. д.) должны стираться в мешке или наволочке.

Сортировка белья

Руководствуйтесь символами на этикетке каждой вещи и инструкциями по стирке изготовителей. Рассортируйте изделия следующим образом: белое белье, цветное белье, синтетика, тонкое деликатное белье, шерсть.

Максимальная загрузка

Хлопок, лен: барабан должен быть полон, но не утрамбован;

Защита от сминания: барабан должен быть заполнен не более, чем наполовину;

Тонкое белье и шерсть: барабан должен быть заполнен не более, чем на одну треть.

Максимальная загрузка позволяет наиболее эффективно использовать воду и электроэнергию. При стирке сильно загрязненного белья уменьшайте загрузку.

Температура

90° для белого хлопчатобумажного и льняного белья (кухонных и столовых скатертей, полотенца, простыней и т. п.).

50°-60° для цветной одежды (рубашек, ночных сорочек, нижнего белья и т. п.) из льняной, хлопчатобумажной или синтетической тканей.

30°-40° для деликатных вещей (например, занавесей), смешанного белья, включающего синтетику и шерстяные изделия.

HOW TO REMOVE STAMPS

Some stains cannot be removed by just washing in a washing machine. Try to treat this before washing with special detergents.

Wax stamps: scrape the wax using a blunt point in order not to damage the fabric. Then with the fabric placed between two pieces of absorbent paper, run a hot iron over the stain.

Lipstick: stains on cotton or wool can be eliminated using a cloth soaked in ether. Stains on silk require the use of trichloroethylene.

Rust: use products specially designed for rust stains, following the manufacturer's instructions written on the packet.

Grass: delicately soap the stain, use diluted bleach. Good results can be obtained on woollen fabrics using 90% alcohol.

Oil paint: do not allow the paint to dry. Rub the area with the solvent recommended by the paint manufacturer (e.g. water, turps, trichloroethylene), apply soap and then rinse.

Blood: put into soak in cold water with added salt, then wash with washing soap. The dried up stains soak for the night with special detergent then prewash in a soap solution.

Damp and mould: if the fabric supports the use of bleach and carefully rinse.

Red wine: rinse with a detergent soak, for the stains use vinegar or citric acid then rinse. For the remaining stains use a bleach additive.

Ink: according to the kind of ink moisten the stain with acetone, then with citric acid; for the remaining stains on the white materials use bleach additives and rinse carefully.

Tar: spread some stain remover over the stain, allow to stand and then wash with oil of turpentine. Do not use acetone to clean the synthetic silk items.

ENTFERNUNG VON FLECKEN

Einige Flecke benötigen außer Wasser und normales Waschmittels eine besondere Bearbeitung vor dem Waschen.

Wachsflecke: entfernen Sie das Wachs mit einem stumpfen Gegenstand, um den Stoff nicht zu beschädigen. Dann bügeln Sie den Stoff, gelegt zwischen zwei Stücken des Saugpapiers.

Lippenstift: feuchten Sie den Fleck mit Azeton an, so wie oben angegeben, dann bearbeiten Sie den Fleck mit Brennspiritus. Entfernen Sie auf den weißen Stoffen die bleibenden Spuren mit Hilfe des Bleichmittels.

Rost: verwenden Sie aufgelöst in das kalte Wasser das Antirostmittel. Seien Sie mit den alten Rostflecken vorsichtig, da die Struktur des Stoffes unter ihnen beschädigt sein konnte und der Stoff kann zerrissen werden.

Gras: zuerst bearbeiten Sie den Fleck leicht mit Seife, dann mit dem Bleichmittel (nur für weiße und bunte Wäsche, die unempfindlich zum Chlor sind). Wischen Sie mit Alkohol auf, legen Sie die Sache auf weichen Untergrund und tupfen Sie den Fleck.

Ölfarben: feuchten Sie den Fleck mit Fleckentferner auf Benzinbasis an, legen Sie die Sache auf einen weichen Untergrund und tupfen Sie den Fleck; erfüllen Sie die Bearbeitung einige Male.

Blut: waschen Sie die frischen Flecke kalt gesalzttem Wasser. Die vertrockneten Flecke ist es notwendig über die Nacht mit einem speziellen Waschmittel einzuweichen, dann in einer Seifenlösung waschen.

Schimmel: bearbeiten Sie die Flecke mit einem bleichmittel, danach spülen Sie sorgfältig aus (nur für weiße und bunte Wäsche, die unempfindlich zum Chlor sind).

Rotwein: die betroffene Sache mit einem Waschmittel einweichen, ausspülen und mit Essig oder Zitronensäure bearbeiten, danach noch ein mal ausspülen. Die restlichen Flecke mit Bleichmittel bearbeiten.

Tinte: je nach dem der Tintenart feuchten Sie den Fleck mit Azeton, dann mit Zitronensäure an; bearbeiten Sie die restlichen Flecke auf den weißen Stoffen mit Bleichmittel und spülen Sie sorgfältig aus.

Teer: bearbeiten Sie den Fleck mit Bleichmittel, Brennspiritus oder Benzin, dann reiben Sie den Stoff mit Reinigungspaste. Verwenden Sie kein Azeton für die Reinigung von Stoffen aus künstlicher Seide.

ВЫВЕДЕНИЕ ПЯТЕН

Некоторые пятна могут не отстираться только водой и моющим средством. Поэтому рекомендуется обработать их перед стиркой.

Воск: очистите воск, используя тупой предмет, чтобы не повредить ткань. Затем прогладьте ткань, помещенную между двумя листами впитывающей бумаги, горячим утюгом.

Губная помада: смочите ацетоном, как указано выше, затем обработайте пятно денатуратом. Удалите оставшиеся на белых тканях следы с помощью отбеливателя.

Ржавчина: используйте растворенное в холодной воде средство для выведения пятен ржавчины. Будьте осторожны со старыми пятнами ржавчины, так как структура ткани под ними могла быть повреждена и ткань может порваться.

Пятна от травы: слегка обработайте мылом, затем отбеливателем (только для белого и цветного белья, устойчивого к хлору). Протрите спиртом, положите вещь на мягкую подстилку и промокните пятно.

Масляные краски: смочите пятновыводителем на бензиновой основе, положите вещь на мягкую подстилку и промокните пятно; выполните обработку несколько раз.

Кровь: промойте свежие пятна холодной подсоленной водой. Засохшие пятна следует замочить на ночь со специальным моющим средством, затем застирать в мыльном растворе.

Плесень: обработайте отбеливателем и тщательно прополощите (только для белого и цветного белья, устойчивого к хлору).

Красное вино: замочите с моющим средством, прополощите и обработайте уксусной или лимонной кислотой, затем еще раз прополощите. Обработайте оставшиеся следы отбеливателем.

Чернила: в зависимости от состава чернил сначала смочите пятно ацетоном, затем уксусной кислотой; обработайте оставшиеся на белых тканях следы с помощью отбеливателя и затем тщательно прополощите.

Смола: обработайте пятновыводителем, денатуратом или бензином, затем потрите, используя чистящую пасту. Не используйте ацетон для чистки вещей из искусственного шелка.

DETERGENTS AND ADDITIVES

Good results of the wash depend on a choice of a detergent and correctness of its dosage too, it promotes the environmental prevention.

Despite of the biodegradability the detergents contain substances which in big amount can break fragile balance in the nature.

The choice of a detergent depends on type of a fabric (thin delicate fabrics, wool, cotton, etc.), colour, temperature of washing and a degree of pollution.

In this washing machine it is possible to use all detergents usually available on sale for machine wash:

- detergent powders for all types of fabrics,
- detergent powders for delicate products from thin fabrics (max. temperature 60°C) and woolen products,
- detergents for the lowtemperature washing programme (max. temperature 60°C) for all types of fabrics or specially intended for the washing of woolen goods.

The detergents and additives should be in appropriating compartments of detergent dispenser drawer before the beginning of the washing programme.

By using of the concentrated powder and liquid detergents it is necessary to choose the programme without prewash.

WASCHMITTEL UND ZUSATZMITTEL

Gute Waschergebnisse hängen von der Wahl des Waschmittels und seiner Dosierung ab, es trägt, unter anderem, zur Verhinderung der überflüssigen Verschmutzung der Umwelt bei.

Trotz einer sehr guten Auflösung, enthalten die Waschmittel Stoffe, die beim Eindringen in die Umwelt in der grossen Menge das Gleichgewicht in der Natur verletzen können.

Die Wahl des Waschmittels hängt vom Typ des Stoffes (feine Stoffe, Wolle, Baumwolle usw.), von der Farbe, Waschemperatur und vom Verschmutzungsgrad ab.

In dieser Waschmaschine kann man alle für Waschmaschine geeignete und im Handel erhältliche Waschmittel benutzen:

- Waschmittel für jeden Stofftypen,
- Waschmittel für feine Wäsche aus dünnen Stoffe (Max. Temperatur 60°C) und Wolle,
- Flüssige Waschmittel, die für Waschprogramme bei niedrigen Temperaturen (Max. Temperatur 60°C) für alle Stofftypen oder speziell für Waschen von Wolle geeignet sind.

Waschmittel und Zusatzmittel müssen vor dem Start in die entsprechende Fächer des Einspülbereiches eingefüllt werden.

Wenn Waschmittel-Konzentrate oder flüssige Waschmittel verwendet werden, wählen Sie das Programm ohne Vorwäsche.

МОЮЩИЕ СРЕДСТВА И ДОБАВКИ

Хорошие результаты стирки также зависят от выбора моющего средства и правильности его дозировки, это способствует предотвращению излишнего загрязнения окружающей среды.

Несмотря на свою биоразлагаемость, моющие средства содержат вещества, которые при попадании в окружающую среду в большом количестве могут нарушить хрупкое равновесие в природе.

Выбор моющего средства зависит от типа ткани (тонкие деликатные ткани, шерсть, хлопок и т.д.), цвета, температуры стирки и степени загрязнения.































































































В данной стиральной машине можно использовать все обычно имеющиеся в продаже моющие средства для машинной стирки:

- стиральные порошки для всех типов тканей,
- стиральные порошки для деликатных изделий из тонких тканей (макс. температура 60°C) и шерстяных изделий,
- жидкие моющие средства, предпочтительные для низкотемпературных программ стирки (макс. температура 60°C) для всех типов тканей или специально предназначенные для стирки шерстяных изделий.

Моющие средства и добавки следует помещать в соответствующие отделения дозатора моющих средств перед началом выполнения программы стирки.

При использовании концентрированных порошковых и жидких моющих средств следует выбирать программу без предварительной стирки.































































































EN

PROGRAMME/ TEMPERATURE	FABRICS TYPE	DETERGENT COMPART- MENTS	ADDITIONAL FUNCTIONS
 BAUMWOLLE COTTON 90°	Heavily soiled white cotton fabrics with organic stains		    
 BAUMWOLLE COTTON 75°	Sheets, shirts, tablecloths, towels that are resistant and heavily soiled		    
 BAUMWOLLE COTTON 60°	For shirts, tablecloths, towels that are resistant and normally soiled		    
 BAUMWOLLE COTTON 40°	White and coloured fabrics that are resistant and heavily soiled		    
 BAUMWOLLE COTTON 30°	Delicate coloured fabrics that are lightly soiled		    
 SYNTHETIK SYNTHETICS 60°	Colourfast synthetic fabrics that are heavily soiled		    
 SYNTHETIK SYNTHETICS 40°	Delicate coloured synthetic fabrics that are lightly soiled		    
 SYNTHETIK SYNTHETICS 30°	Delicate coloured synthetic fabrics that are lightly soiled		    
 FEINWÄSCHE DELICATES 40°	Delicate cotton, viscous and mixed delicate fabrics		
 FEINWÄSCHE DELICATES 30°	Delicate cotton, viscous and mixed delicate fabrics		
 WOLLE WOOL 40°	Machine washable wool		
 WOLLE WOOL 30°	Machine washable wool		
 WOLLE WOOL COLD	Machine washable wool		
 HAND HAND WASH 30°  TROCKNEN DRYING *	Hand washable fabrics		
 KURZ RAPID WASH 35°	Fabrics in delicate cotton, viscose and mixed fibres, lightly soiled, lasts about 35/40 min		
 LEICHT LIGHT WASH 40°	Fabrics in delicate cotton and coloured fabrics, lightly soiled and used daily.		  
 KALT COLD WASH COLD	Delicate fabrics		  
 SPÜLEN RINSES	To rinse and refresh the washing		 
 SCHLEUDERN DRAIN AND SPIN	Drain and final spin		 

1 OPTIONAL WITH PREWASH BUTTON PRESSED

* Depends on model

The **Wool cycle** program of this washing machine has been approved by **Woolmark** for washing woollen articles labelled **machine washable** which bear the trademarks of The **Woolmark Company**. Follow the instructions, on the clothing label and the directions supplied by the washing machine manufacturer.

PROGRAMM/ TEMPERATUR	STOFFTYP	EINSPÜL- BEREICH	SONDER- FUNKTIONEN
 BAUMWOLLE 90°	Stark verschmutzte weiße Baumwollstoffe mit Flecken, auch organischer Herkunft		    
 BAUMWOLLE 75°	Sehr stark verschmutzte Bettwäsche, Hemden, Tischdecken, Badetücher aus festen Stoffen		    
 BAUMWOLLE 60°	Normal verschmutzte Hemden, Tischdecken, Badetücher aus festen Stoffen		    
 BAUMWOLLE 40°	Stark verschmutzte Weiße Wäsche oder bunte Wäsche mit farbechter Farbe		    
 BAUMWOLLE 30°	Wäsche mit nicht standfester Farbe und leicht verschmutzte Wäsche		    
 SYNTHETIK 60°	Stark verschmutzte Wäsche aus Synthetik mit farbechter Farbe		    
 SYNTHETIK 40°	Normal verschmutzte Wäsche aus Synthetik mit farbechter Farbe		    
 SYNTHETIK 30°	Leicht verschmutzte Wäsche aus Synthetik mit nicht farbechter Farbe		    
 FEINWÄSCHE 40°	Wäsche aus dünner Baumwolle, Viskose und aus dünnen gemischten Stoffen		 
 FEINWÄSCHE 30°	Wäsche aus dünner Baumwolle, Viskose und aus dünnen gemischten Stoffen		 
 WOLLE 40°	Waschmaschinen geeignete Wäsche aus Wolle		
 WOLLE 30°	Waschmaschinen geeignete Wäsche aus Wolle		
 WOLLE KALT	Wäsche aus Wolle, aus Seide und dünnen gemischten Stoffen		
 HAND TROCKNEN 30° *	Handwäsche geeignete Wäsche		
 KURZ 35°	Wäsche aus dünner Baumwolle, Viskose und dünnen gemischten Stoffen, Wäschedauer – 35-40 Minuten		
 LEICHT 40°	Wäsche aus dünner Baumwolle, bunte Wäsche, leicht verschmutzte Alltagswäsche		  
 KALT KALT	Wäsche, die einlaufen können		  
 SPÜLEN	Spülen oder Erfrischen von lang liegenden Sachen		 
 SCHLEUDERN	Abpumpen und anschließendes Schleudern		 

1 VORWÄSCHE-OPTION

* Je nach Modell

Das **Wolle-Programm** dieser Waschmaschine ist vom **Woolmark** für die Maschinenwäsche der Produkte aus Wolle, die die Markierung der **Woolmark** haben, gebilligt worden ist. Folgen Sie den Anweisungen auf dem Kleidungssetikett und den Hinweisen des Herstellers der Waschmaschine.

ПРОГРАММА/ ТЕМПЕРАТУРА	ТИП ТКАНИ	ДОЗАТОР МОЮЩИХ СРЕДСТВ	ДОПОЛНИТЕЛЬНЫЕ ФУНКЦИИ
BAUMWOLLE хлопок 90°	Сильно загрязненные белые хлопковые изделия с пятнами, в том числе органического происхождения		
BAUMWOLLE хлопок 75°	Очень грязное постельное белье, рубашки, скатерти, полотенца из прочной ткани		
BAUMWOLLE хлопок 60°	Обычно загрязненные рубашки, скатерти, полотенца из прочной ткани		
BAUMWOLLE хлопок 40°	Очень грязные изделия из белой или цветной ткани с устойчивой окраской		
BAUMWOLLE хлопок 30°	Изделия с нестойкой окраской и малозагрязненное белье		
SYNTHETIK СИНТЕТИКА 60°	Очень грязные изделия из синтетических тканей с устойчивой окраской		
SYNTHETIK СИНТЕТИКА 40°	Обычно загрязненные изделия из синтетических тканей с устойчивой окраской		
SYNTHETIK СИНТЕТИКА 30°	Малозагрязненные изделия из синтетических тканей с нестойкой окраской		
FEINWÄSCHE ДЕЛИКАТНАЯ СТИРКА 40°	Изделия из тонкой хлопчатобумажной ткани, вискозы и тонких смесовых тканей		
FEINWÄSCHE ДЕЛИКАТНАЯ СТИРКА 30°	Изделия из тонкой хлопчатобумажной ткани, вискозы и тонких смесовых тканей		
WOLLE ШЕРСТЬ 40°	Изделия из шерстяных тканей, пригодные для стирки в машине		
WOLLE ШЕРСТЬ 30°	Изделия из шерстяных тканей, пригодные для стирки в машине		
WOLLE ХОЛОДНАЯ СТИРКА ШЕРСТЬ	Изделия из шерстяных тканей, из шелка и тонких смесовых тканей		
HAND РУЧНАЯ СТИРКА 30° TROCKNEN СУШКА *	Изделия, предназначенные для ручной стирки		
KURZ БЫСТРАЯ СТИРКА 35°	Изделия из тонкой хлопчатобумажной ткани, вискозы и тонких смесовых тканей, длительность 35-40 мин.		
LEICHT ОБЛАГОРАЖИВАНИЕ 40°	Изделия из тонкой хлопчатобумажной ткани, цветные изделия, легко загрязненные вещи ежедневной носки		
KALT ХОЛОДНАЯ СТИРКА	Изделия из тканей, подверженных усадке		
SPÜLEN ПОЛОСКАНИЕ	Полоскание или придание свежести давно неиспользуемым вещам		
SCHLEUDERN СЛИВ И ОТЖИМ	Слив и заключительный отжим		

1 ПРИ ВКЛЮЧЕНИИ ФУНКЦИИ ПРЕДВАРИТЕЛЬНОЙ СТИРКИ

* В зависимости от модели























Цикл стирки шерсти данных стиральных машин был одобрен **Woolmark** для машинной стирки продуктов из шерсти, которые имеют маркировку компании **Woolmark**. Следуйте инструкциям, на ярлыке одежды и указаниях, поставляемых изготовителем стиральной машины.

EN

DE

RU

**INTERNATIONAL CLOTHING CARE SYMBOLS
INTERNATIONALE TEXTILPFLEGESYMBOL
МЕЖДУНАРОДНЫЕ СИМВОЛЫ НА ЭТИКЕТКАХ С УКАЗАНИЯМИ ПО СТИРКЕ**

	Normal process Normalwaschgang Обычная стирка		Dry-cleaning with any solvent Reinigung mit allen Lösemitteln Химчистка с любым растворителем
	Mild process Schonwaschgang Щадящая стирка		Dry-cleaning in perchloroethylene Reinigen mit Perchlorethylen Химчистка с хлорным этиленом
	Very mild process Spezial- Schonwaschgang Деликатная стирка		Dry-cleaning in hydrocarbons Reinigen mit Kohlenwasserstoffen Химчистка с трифлотрихлорметаном
	Hand wash Handwäsche Ручная стирка		Do not dry-clean Nicht mit Lösemitteln behandeln Химчистка запрещена
	Do not wash Nicht waschen Стирка запрещена		Dry lying unfolded Liegend trocknen Сушить на горизонтальной поверхности
	Chlorine bleach allowed Chlorbleiche Можно отбеливать с применением хлора		Dry hanging Tropfnass trocknen Сушить без отжима
	Do not bleach Nicht Bleichen Нельзя отбеливать		Dry on clothes hanger Trocknen auf der Leine Вертикальная сушка
	Hot iron (up to 200 °C) Heiss bügeln (bis 200 °C) Гладить при высокой температуре (до 200 °C)		Dry in shadow Im Schatten trocknen Сушить в тени
	Iron at moderate temperature (up to 150 °C) Mässig heiss bügeln (bis 150 °C) Гладить при средней температуре (до 150 °C)		Normal drying process Normale Trocknung Сушить при средней температуре
	Iron at low temperature (up to 110 °C) Nicht heiss bügeln (bis 110 °C) Гладить при низкой температуре (до 110 °C)		Mild drying process Schonende Trocknung Сушить при низкой температуре
	Do not iron Nicht bügeln Не гладить		Do not tumbler dry Nicht im Tumbler trocknen Нельзя выжимать и сушить в стиральной машине

CARE AND MAINTENANCE

Keep your washing machine in shape

After every wash, turn off the water supply to the appliance and leave the door slightly ajar so that moisture and odours do not remain trapped inside.

Before cleaning or performing maintenance, always remove the plug from the outlet. Do not run risks.

When you go on holiday, it is advisable to run a wash cycle with the washing machine being empty. After that remove the plug from the socket, turn off the water supply and leave the door of the appliance slightly ajar. This will help the seals last longer as well as prevent the originating of disagreeable odours within the appliance.

If the appliance has to be displaced, try to keep it upright. If absolutely necessary, it can be tilted backwards.

Cleaning the exterior parts

To clean the exterior and rubber parts of the washing machine, do not use solvents or abrasive cleaning products. Rather, use only a cloth and warm soapy water.

To remove spots or stains from the surface of the interior, use a cloth dampened with water and a little white vinegar, or a cleaning product made especially for washing machines.

To clean the control panel, use a slightly dampened cloth; dry thoroughly.

To clean the exterior, use a good appliance polish wax. Never use sharp objects, scouring pads or harsh cleaners on any part of the washing machine.

To prevent penetration of water into the door lock and electrical components, do not use a spray cleaner of any kind.

Never use sharp items or rough sponges on the exterior surfaces, because this them could scratch the Surface.

DE

PFLEGE UND WARTUNG

Waschmaschine in Form halten

Drehen Sie nach jedem Waschgang den Wasserhahn zum Gerät zu und lassen Sie seine Tür einen Spalt geöffnet, damit Feuchtigkeit aus dem Gerät entweichen kann.

Vor dem Reinigen oder vor der Durchführung von Wartungsarbeiten entfernen Sie immer den Stecker aus der Steckdose.

Wenn Sie in Urlaub fahren, ist es empfehlenswert, einen Waschgang mit leerer Waschmaschine durchlaufen zu lassen und dann den Stecker aus der Dose zu ziehen, den Wasserhahn zu zudrehen und die Tür des Geräts einen Spalt offen stehen zu lassen. Dadurch halten die Dichtungen länger und es kommt zu keiner Geruchbildung im Inneren des Geräts.

Wenn das Gerät an einen anderen Platz umgestellt werden muss, versuchen Sie es in aufrechter Stellung zu halten. Wenn es unbedingt nötig ist, kann es nach hinten gekippt werden.

Reinigung der Außenflächen

Zum Reinigen der Außenflächen und der Gummitteile der Waschmaschine dürfen keine Lösungs-, oder Scheuermittel benutzt werden. Verwenden Sie lieber nur ein Tuch und warmes Seifenwasser.

Zum Entfernen von Flecken oder Schmutz an der Innenfläche benutzen Sie ein mit Wasser befeuchtetes Tuch und etwas weißen Essig, oder ein extra für Waschmaschinen hergestelltes Reinigungsprodukt.

Zum Reinigen der Bedienblende benutzen Sie ein leicht feuchtes Tuch und trocknen dann gründlich nach.

Für die Außenreinigung der Waschmaschine dürfen Sie keine Lösungs- (entfettende) oder Scheuermittel benutzen.

Um zu verhindern, dass Wasser in das Türschloss oder in die elektrischen Komponente eindringt, dürfen Sie keine Reinigungssprays irgendwelcher Art benutzen.

Benutzen Sie auch nie Scheuermittel oder Scheuerkissen an den Außenflächen, da diese die Oberfläche zerkratzen würden.

RU

ОБСЛУЖИВАНИЕ И УХОД

Содержание машины в рабочем состоянии

После каждой стирки закрывайте кран подачи воды и слегка приоткрывайте дверцу машины, чтобы из нее могла испариться влага.

Перед чисткой машины или перед проведением работ по обслуживанию всегда вынимайте вилку из розетки.

Если Вы уезжаете в отпуск, рекомендуется провести цикл стирки пустой машины, затем вынуть вилку из розетки, закрыть кран подачи воды и оставить дверцу машины слегка приоткрытой. Это продляет срок службы уплотнителей и предотвращает образование неприятных запахов внутри стиральной машины.

Если возникла необходимость переставить машину на другое место, старайтесь держать ее при перемещении в вертикальном положении. Если же это необходимо, ее можно наклонить назад.

Чистка внешних поверхностей

Для чистки внешних поверхностей и резиновых частей нельзя применять никаких растворяющих или абразивных чистящих средств. Используйте только тряпку и теплую мыльную воду.

Для удаления пятен или грязи на внутренних поверхностях используйте увлажненную водой тряпку и немного уксуса, или же чистящее средство, выпускаемое специально для стиральной машины.

Панель управления нужно чистить слегка увлажненной тряпкой, после чего хорошо высушить.

Для чистки машины снаружи нельзя применять растворяющие и абразивные чистящие средства.

Чтобы предотвратить попадание влаги в дверной замок или в электрические компоненты, не разрешается использование любого вида чистящих аэрозолей.

Никогда не используйте острые предметы, грубые губки, т. к. они могут поцарапать поверхность стиральной машины.

CLEANING THE DETERGENT DISPENSER DRAWER

Wash out the detergent compartments from time to time. To do this, extract the detergent compartment and rinse it under running water.

- Open the detergent drawer **1**.
- Press on the button **2, DRÜCKEN** with one hand and pull out the drawer with another hand.

CLEANING THE FILTER

For best performance and results, the filter must be cleaned periodically.

Caution! Before starting the operations described below, make sure that the washing machine is empty. Do not remove the filter while the machine is running, or when full of water.

- Place a cloth or flat plate under the filter to collect any water that may still be inside it.
- Open the filter door **3**, unscrew the filter **4** and remove it, turning in an anticlockwise direction.
- Rinse the filter under running water to eliminate all waste.
- Replace the filter, screwing in a clockwise direction and making sure it is hermetically sealed.

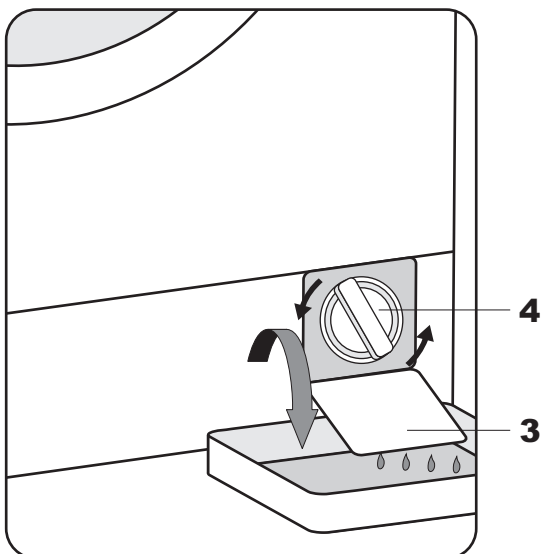
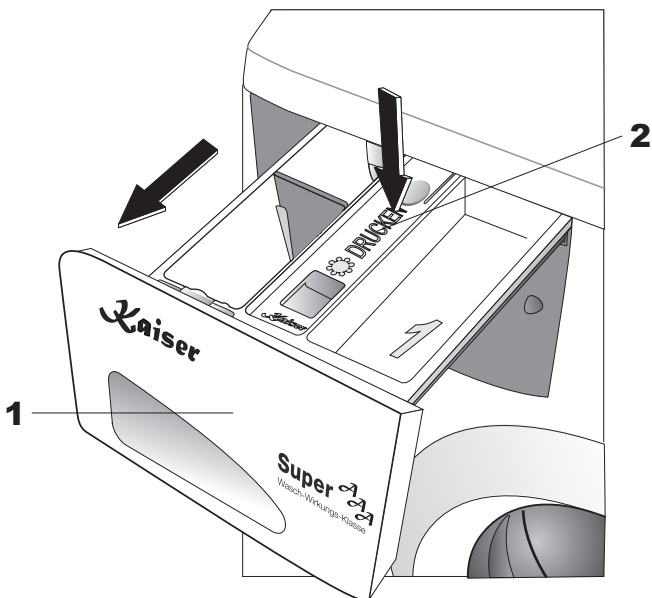

REINIGUNG DES EINSPÜLBEREICHS

Der Einspülbereich soll ab und zu gereinigt werden. Um die Reinigung durchzuführen, nehmen Sie die Einspülschublade heraus und spülen Sie sie unter fließendem Wasser ab.

- Schieben Sie die Einspülschublade **1** heraus.
- Mit einer Hand die Taste **2, DRÜCKEN** drücken und mit der anderen die Einspülschublade herauschieben.

REINIGUNG DES FILTERS

Zur Optimierung der Arbeit der Waschmaschine müssen die Filter regelmäßig gereinigt werden.



Achtung! Vor dem Beginn der unten stehenden Maßnahmen vergewissern Sie sich, dass die Waschmaschine leer ist. Entfernen Sie den Filter nicht während die Waschmaschine in Arbeit bzw. mit Wasser gefüllt ist.

- Platzieren Sie den Stoff oder ein flaches Geschirr unter dem Filter, um das Wasser zu sammeln, das eventuell aus dem Filter austreten kann.
- Öffnen Sie die Tür zum Filter **3**, schrauben Sie den Filter **4** heraus und entfernen Sie ihn, wobei Sie den Filter gegen Uhrzeigersinn drehen.
- Spülen Sie den Filter unter fließendem Wasser, um die Waschmittelreste zu entfernen.
- Den Filter im Uhrzeigersinn zurückschrauben, dabei muss die vollständige Dichte erreicht werden.

ЧИСТКА ДОЗАТОРА МОЮЩИХ СРЕДСТВ

Мойте дозатор моющих средств время от времени. Чтобы сделать это, извлеките дозатор моющих средств и ополосните его под проточной водой.

- Выдвиньте дозатор **1**.
- Нажмите на кнопку **2, DRÜCKEN** одной рукой и выдвиньте дозатор другой рукой.

ОЧИСТКА ФИЛЬТРА

Для достижения оптимальных результатов в работе машины нужно периодически чистить фильтр.



Внимание! Перед стартом операций, описанных ниже, удостоверьтесь, что стиральная машина пуста. Не удаляйте фильтр, в то время как машина работает или когда она наполнена водой.

- Поместите ткань или плоскую посуду под фильтром, чтобы собрать воду, которая может все еще быть в нем.
- Открыть дверцу фильтра **3**, отвинтить фильтр **4** и извлечь его, вращая против часовой стрелки.
- Ополоснуть фильтр под проточной водой, чтобы устранить остатки моющих средств.
- Установить фильтр, вворачивая его по часовой стрелке, добиваясь герметичности.

ALTERNATE INSPECTION

Besides the current maintenance the user is duty bound to the following actions:

- Alternate check and maintenance of the washing machine's elements and assemblies.
- Let the washing machine be checked by the customer service after expiration of the warranty once in two years.
- Abolishment of noticed errors.

All installing and maintenance actions mentioned on the top as well as reparations are to be accomplished by an authorized installer.

The user is responsible for the irreproachable condition and professional use of the unit. If the customer service is called because of an operating mistake, the visit is liable to pay costs in the warranty, too.

Damages, which are caused through not following this instruction, are not approved.

WHAT TO DO, IF...

By every damage:

- Disconnect the apparatus from the power supply,
- Acquaint the exigency of a reparation Service-Centre or another organization, which has the corresponding rights.

Problems and mistakes can happen during the usage of the unit. Some remote mistakes the user can abolish on his or her own through following the advices mentioned in the table below. Before contacting the customer service the following points are to be checked consecutively:

Fault	Solution
<p>The washing machine does not work (warning lights are off, display off)</p>	<p>Check whether:</p> <ul style="list-style-type: none"> • the main power supply is working • the plug is inserted in the socket correctly • the On/Off button has been pressed • the programme and temperature selector is positioned on any program
<p>The washing machine does not work (warning lights are off, display on)</p> <p style="text-align: center;">*</p>	<p>Check whether:</p> <ul style="list-style-type: none"> • Any program has been selected • the glass door is properly closed • the Start button has been pressed • the indications provided under "The washing machine does not fill with water"

PERIODISCHE BESICHTIGUNG

Außer den laufenden Wartungsarbeiten ist der Benutzer zu folgenden Tätigkeiten verpflichtet:

- Periodische Überprüfung und Wartung von Elementen und Baugruppen.
- Nach Ablauf der Garantieperiode jede zwei Jahre die Waschmaschine vom Kundendienst durchsehen lassen.
- Beseitigung von entdeckten Störungen.

Alle oben angeführten Einstell- und Nachstelltätigkeiten, sowie Reparaturen müssen durch eine Kundendienststelle oder einen autorisierten Installateur durchgeführt werden.

Der Benutzer ist für den einwandfreien Zustand des Geräts und die fachgerechte Benutzung verantwortlich. Wenn der Kundendienst wegen eines Bedienfehlers gerufen wird, ist der Besuch auch während der Garantiezeit kostenpflichtig.

Schäden, die durch Nichtbeachtung dieser Bedienungsanleitung verursacht wurden, werden nicht anerkannt.

WAS IST, WENN...

Bei jeder Störung:

- Stromversorgung der Waschmaschine abschalten,
- Die Notwendigkeit der Reparatur bei Service-Center oder einer anderer Organisation, die entsprechende Rechte hat, melden.

Bei der Benutzung des Gerätes können manchmal Probleme und Fehler auftreten. Einige geringe Fehler kann der Benutzer eigenständig beheben, in dem er die Hinweise befolgt, die in der nachstehenden Tabelle angeführt sind. Bevor Sie sich an den Kundendienst wenden, sind folgende Punkte der Tabelle nacheinander zu überprüfen:

Problem	Lösung
Waschmaschine funktioniert nicht (Anzeigen leuchten nicht, Display ist ausgeschaltet)	Vergewissern Sie sich, dass: <ul style="list-style-type: none"> • Steckdose einwandfrei ist • Stecker in der Steckdose ist • Taste Ein/Aus gedrückt ist • Programm mittels des Programm-Wahlschalters eingestellt ist
Waschmaschine funktioniert nicht (Anzeigen leuchten nicht, Display ist angeschaltet) *	Vergewissern Sie sich, dass: <ul style="list-style-type: none"> • ein Programm gewählt ist • die Tür fest geschlossen ist • Taste Start gedrückt ist • Anzeige, die unten beschrieben ist, leuchtet

ПЕРИОДИЧЕСКИЙ ОСМОТР

Кроме операций, связанных с текущим уходом за стиральной машиной, следует:

- Производить периодические проверки исправности органов управления и рабочих узлов.
- После истечения срока гарантии, по крайней мере один раз в два года, следует поручить сервисному центру проведение технического осмотра стиральной машины.
- Устранять обнаруженные неисправности.

Все ремонты и операции по регулировке, должны производиться сервисным центром или специалистом, обладающим соответствующей квалификацией.

Пользователь отвечает за безупречное состояние машины и правильное обслуживание. Если по причине неправильного обслуживания вызывается служба Сервисного Центра, вызов платный, даже при ещё действующей гарантии.

Поломки, вызванные несоблюдением настоящей Инструкции, не признаются.

ЧТО ДЕЛАТЬ, ЕСЛИ...

В случае любой неисправности, следует:

- Отключить электропитание стиральной машины,
- Заявить о необходимости ремонта в сервисный центр или другую организацию, обладающую соответствующими правами.

В период эксплуатации стиральной машины появляются иногда проблемы и неполадки, некоторые из которых потребитель в состоянии удалить самостоятельно при условии соблюдения правил, приведенных в таблице ниже. До вызова работника сервисного обслуживания внимательно прочтите и выполните следующие рекомендации:

Проблемы	Решения
Стиральная машина не работает (сигнальные индикаторы не горят, дисплей выключен)	Убедитесь, что: <ul style="list-style-type: none"> • электросеть работает нормально • штепсель вставлен в розетку • кнопка Вкл/Выкл нажата • выставлена одна из программ переключателем выбора программ
Стиральная машина не работает (сигнальные индикаторы не горят, дисплей включен) *	Убедитесь, что: <ul style="list-style-type: none"> • выбрана одна из программ • дверца машины плотно закрыта • кнопка Start нажата • горит индикация, описанная в нижеследующей ячейке

Fault	Solution
<p>The washing machine does not fill with water</p> <p style="text-align: center;">*</p>	<p>Check whether:</p> <ul style="list-style-type: none"> • Ensure the water taps are open • the filters in the inlet hoses are blocked • the inlet hoses may be squashed or kinked • the door has been closed
<p>The washing machine continuously fills and drains the water</p> <p style="text-align: center;">**</p>	<p>Check whether:</p> <ul style="list-style-type: none"> • the drain hose has been installed at the proper height (60-90 cm) • the end of the drain hose is not under water • there is a vent in the end of the drain hose
<p>The washing machine does not drain or spin</p> <p style="text-align: center;">**</p>	<p>Check whether:</p> <ul style="list-style-type: none"> • the drain hose is properly connected • the drain hose is not bent • the drainage filter is not blocked • the No-spin function has not been selected • the Stop with water function has not been selected • the washing load is well distributed in the drum – redistribute the clothes inside the drum to allow the machine to spin
<p>The washing machine vibrates</p>	<p>Check whether:</p> <ul style="list-style-type: none"> • All the blocking elements used for transportation have been removed • the machine is in contact with the wall or furniture. • the machine is leveled • the washing load is well distributed in the drum • there is little laundry in the drum
<p>The glass door does not open</p>	<p>Check whether:</p> <ul style="list-style-type: none"> • the wash cycle is finished. • the Stop with water function has not been selected
<p>The washing has not been properly spin</p>	<p>Check whether:</p> <ul style="list-style-type: none"> • the washing is evenly distributed in the drum • the correct spin speed has been selected
<p>The washing machine stops during the wash</p>	<p>Check whether:</p> <ul style="list-style-type: none"> • the mains power supply is working
<p>There is still a lot of detergent in the compartment</p>	<p>Check whether:</p> <ul style="list-style-type: none"> • the water supply tap is open • the filter between the tap and the supply hose is clean
<p>The washing is not clean at the end of the wash cycle</p>	<p>Check whether:</p> <ul style="list-style-type: none"> • the drum is not overloaded • the correct amount of detergent has been used • the correct programme has been selected
<p>The washing has shrunk or faded</p>	<p>Check whether:</p> <ul style="list-style-type: none"> • the correct washing programme has been selected • the correct washing temperature has been selected

DE

Probleme	Lösungen
Waschmaschine wird vom Wasser nicht gefüllt *	Vergewissern Sie sich, dass: <ul style="list-style-type: none"> Wasserhahn geöffnet ist Filter des Wasserzulaufsschlauches nicht verschmutzt ist Wasserzulaufsschlauch weder gequetscht, noch geknickt ist die Tür fest geschlossen ist
Waschmaschine wird vom Wasser gefüllt und gleichzeitig wird abgepumpt **	Vergewissern Sie sich, dass: <ul style="list-style-type: none"> Abflussschlauch in der richtigen Höhe installiert ist (60-90 cm) Abflussschlauchsende nicht unter Wasser ist Abflussschlauch nicht verstopft ist
Waschmaschine pumpt nicht ab/schleudert nicht **	Vergewissern Sie sich, dass: <ul style="list-style-type: none"> Abflussschlauch richtig angeschlossen ist Abflussschlauch nicht geknickt ist Pumpenfilter sauber ist Funktion Schleudern-Stop nicht gewählt ist Funktion Abpumpen-Stop aus ist geladenes Waschgut gleichmäßig verteilt ist, wenn nicht, verteilen Sie Wäsche in der Trommel, um das Schleudern zu ermöglichen
Waschmaschine vibriert	Vergewissern Sie sich, dass: <ul style="list-style-type: none"> alle Transportsicherungen und Verpackungen entfernt sind das Gerät die Wand/Möbel nicht berührt das Gerät waagrecht steht Wäsche gleichmäßig in der Trommel verteilt ist in der Trommel nicht zu kleine Wäschemenge liegt
Die Tür öffnet sich nicht	Vergewissern Sie sich, dass: <ul style="list-style-type: none"> Waschprozess zu Ende ist Funktion Abpumpen-Stop nicht aktiviert ist
Wäsche nicht richtig geschleudert ist	Vergewissern Sie sich, dass: <ul style="list-style-type: none"> Wäsche gleichmäßig in der Trommel verteilt ist richtige Schleudergeschwindigkeit gewählt ist
Waschmaschine bricht den Waschprozess ab	Vergewissern Sie sich, dass: <ul style="list-style-type: none"> Elektrokabel nicht beschädigt ist
Waschmittel bleibt im Einspülbereich	Vergewissern Sie sich, dass: <ul style="list-style-type: none"> Wasserhahn geöffnet ist Filter zwischen dem Wasserhahn und Wasserzulaufschlauch nicht verstopft ist
Schlechte Waschergebnisse	Vergewissern Sie sich, dass: <ul style="list-style-type: none"> die Trommel nicht überfüllt ist genügende Waschmittelmenge benutzt wird passendes Programm gewählt ist
Wäsche eingelaufen oder verfärbt	Vergewissern Sie sich, dass: <ul style="list-style-type: none"> passendes Programm gewählt ist passende Temperatur gewählt ist

RU

Проблемы	Решения
Стиральная машина не наполняется водой *	Убедитесь, что: <ul style="list-style-type: none"> кран подачи воды открыт фильтр наливного шланга не засорен наливной шланг не передавлен/ не перекручен дверца плотно закрыта
Машина заполняется водой и сразу же производится слив **	Убедитесь, что: <ul style="list-style-type: none"> сливной шланг установлен на предусмотренной высоте (60-90 см) конец сливного шланга не находится под водой сливной шланг не засорен
Машина не выполняет слив и/или отжим **	Убедитесь, что: <ul style="list-style-type: none"> сливной шланг правильно подключен сливной шланг не передавлен фильтр насоса не засорен функция Без отжима не была выбрана функция Отключение слива не была выбрана загруженные вещи сбалансированы, если нет перераспределите вещи в барабане чтобы позволить машине произвести отжим
Стиральная машина вибрирует	Убедитесь, что: <ul style="list-style-type: none"> все транспортировочные болты и элементы упаковки удалены машина не касается стен или мебели машина выставлена по уровню белье равномерно распределено в барабане в барабане не слишком мало белья
Дверца машины не открывается	Убедитесь, что: <ul style="list-style-type: none"> цикл стирки завершен функция Отключение слива не была выбрана
Вещи недостаточно отжаты	Убедитесь, что: <ul style="list-style-type: none"> белье равномерно распределено в барабане выбрана нужная скорость отжима
Машина останавливается во время стирки	Убедитесь, что: <ul style="list-style-type: none"> электропроводка не повреждена
В дозаторе остается моющее средство	Убедитесь, что: <ul style="list-style-type: none"> кран подачи воды открыт фильтр между краном и наливным шлангом не засорен
Неудовлетворительные результаты стирки:	Убедитесь, что: <ul style="list-style-type: none"> барабан не перегружен используется достаточное количество моющего средства выбрана необходимая программа
Белье село или полиняло	Убедитесь, что: <ul style="list-style-type: none"> была выбрана требуемая программа была выбрана нужная температура

ERROR CODES

If the appliance is not working properly, check through the following troubleshooting list before calling for technical assistance. In some models malfunctions are shown with a code at the end of the cycle.

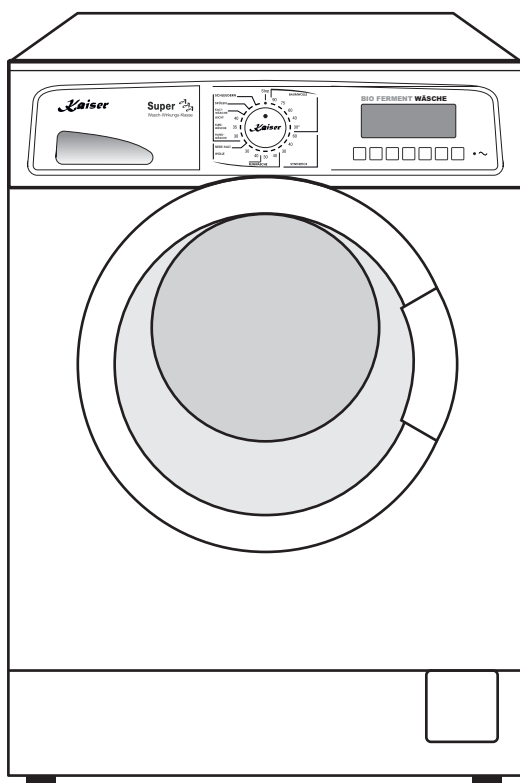

Error code	Solution
E:00	Carry out all checks listed in the table above marked with *.
E:01	Carry out all checks listed in the table above marked with **.
E:02	Technical malfunction. Call Customer Service.
E:03	Technical malfunction. Call Customer Service.

TECHNICAL SPECIFICATIONS

MODEL MODELL МОДЕЛЬ	Width, cm Breite, cm Ширина, см	Height, cm Höhe, cm Высота, см	Depth, cm Tiefe, cm, Глубина, см
Washing machines			
W 34008	59,5	85	39
W 34009	59,5	85	39
W 34010	59,5	85	39
W 34110	59,5	85	39
W 34110 G	59,5	85	39
W 34112	59,5	85	39
Washing machines			
W 36008	59,5	85	55
W 36009	59,5	85	55
W 36010	59,5	85	55
W 36110	59,5	85	55
W 36110 G	59,5	85	55
Washing machines			
W 36210	59,5	85	57
W 36212	59,5	85	57
W 36214	59,5	85	57
W 36216	59,5	85	57
Washing machines with drying function			
WT 36310	59,5	85	55
WT 36310 G	59,5	85	55
WT 36312	59,5	85	57

Colour: white – standard, G – INOX look

FEHLERKODE

Wenn das Gerät nicht ordnungsgemäß funktioniert, versuchen Sie das Problem in der unterstehenden Tabelle zu finden, bevor Sie Hilfe bei dem Kundenservice aufsuchen.

Fehlerkode	Lösung
E:00	Prüfen Sie alle Punkte, die mit dem Symbol * bezeichnet sind, durch.
E:01	Überprüfen Sie alle Punkte, die mit dem Symbol ** gezeichnet sind, durch.
E:02	Technische Störung. Den Kundenservice aufsuchen.
E:03	Technische Störung. Den Kundenservice aufsuchen.

КОДЫ ОШИБОК

Если прибор не работает должным образом, попробуйте найти проблему в вышестоящем списке поиска неисправностей перед вызовом технической помощи. В некоторых моделях неполадки показываются кодом в конце цикла стирки.

Код ошибки	Решение
E:00	Произведите все проверки, описанные в пунктах, отмеченных символом *.
E:01	Произведите все проверки, описанные в пунктах, отмеченных символом **.
E:02	Техническая неисправность. Обратитесь в Сервисную Службу.
E:03	Техническая неисправность. Обратитесь в Сервисную Службу.

TECHNISCHE DATEN

ТЕХНИЧЕСКИЕ ДАННЫЕ

Maximal load, kg Maximale Ladung, kg Максимальная загрузка, кг			Spin, rpm Sleudern, rpm Отжим, об/мин	Indication Anzeige Индикация	Water pressure Wasserdruck Давление воды
Cotton Baumwolle Хлопок	Synthetics Synthetik Синтетика	Wool Wolle Шерсть			
Waschmaschinen, стиральные машины Slim (39cm, 5kg)					
5	2,5	1	800	LED	0,05-1 Мпа
5	2,5	1	900	LED	0,05-1 Мпа
5	2,5	1	1000	LED	0,05-1 Мпа
5	2,5	1	1000	LCD	0,05-1 Мпа
5	2,5	1	1000	LCD	0,05-1 Мпа
5	2,5	1	1200	LCD	0,05-1 Мпа
Waschmaschinen, стиральные машины (55cm, 5kg)					
5	2,5	1	800	LED	0,05-1 Мпа
5	2,5	1	900	LED	0,05-1 Мпа
5	2,5	1	1000	LED	0,05-1 Мпа
5	2,5	1	1000	LCD	0,05-1 Мпа
5	2,5	1	1000	LCD	0,05-1 Мпа
Waschmaschinen, стиральные машины (59cm, 8kg)					
8	4	2	1000	LCD	0,05-1 Мпа
8	4	2	1200	LCD	0,05-1 Мпа
8	4	2	1400	LCD	0,05-1 Мпа
8	4	2	1600	LCD	0,05-1 Мпа
Waschmaschinen mit Trockner, стиральные машины с функцией сушки					
6	3	1,5	1000	LCD	0,05-1 Мпа
6	3	1,5	1000	LCD	0,05-1 Мпа
8	4	2	1200	LCD	0,05-1 Мпа

Farbe: weiß – Standardfarbe, G – INOX look

Цвет: белый – стандарт, G – INOX look (цвет нерж. стали)

RESPECT FOR THE ENVIRONMENT

The documentation provided with this oven has been printed on chlorine free bleached paper or recycled paper to show respect for the environment.

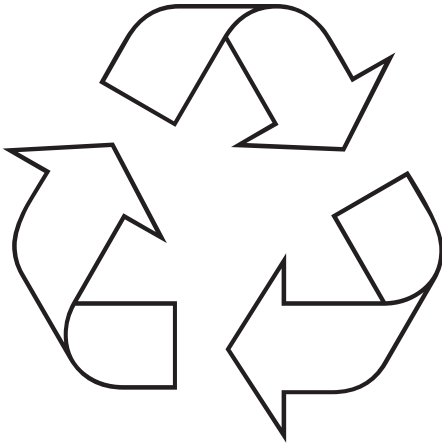

The packaging has also been designed to avoid environmental impact. Packaging material is ecological and can be re-used or recycled.

By recycling the packaging, you will help save raw materials as well as reducing the bulk of domestic and industrial waste.

Disposing of the packaging

Please dispose of the packaging that came with your appliance in an environmentally friendly way.

Recycling in this way saves on resources and cuts down on waste.

Disposing of old appliances

The symbol on the product or on its packaging indicates that this product may not be treated as household waste. Instead it shall be handed over to the applicable collection point for the recycling of electrical and electronic equipment.

By ensuring this product is disposed of correctly, you will help prevent potential negative consequences for the environment and human health, which could otherwise be caused by inappropriate waste handling of this product.

For more detailed information about recycling of this product, please contact your local city office, your household waste disposal service or the shop where you purchased the product.

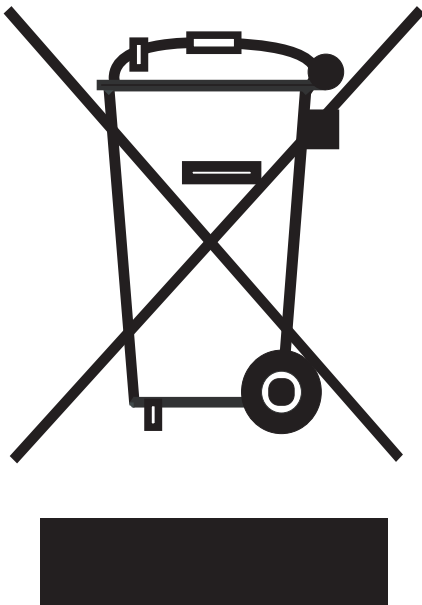

UMWELTVERTRÄGLICHKEIT

Als Beitrag zum Umweltschutz wurde die Dokumentation dieses Geräts auf chlorfrei gebleichtes oder Recycling-Papier gedruckt.

Bei der Verpackung wurde auf deren Umweltverträglichkeit Wert gelegt; sie kann gesammelt oder recycelt werden, da es sich um umweltschonendes Material handelt.

Durch Recycling der Verpackung wird zur Reduzierung des Rohstoffverbrauchs und des Volumens von Industrie- und Hausmüll beigetragen.

Verpackungs-Entsorgung

Entsorgen Sie die Transportverpackung möglichst umweltgerecht.

Das Rückführen der Verpackungsmaterialien in den Materialkreislauf spart Rohstoffe und verringert das Müllaufkommen.

Altgeräte-Entsorgung

Das Symbol auf dem Produkt oder seiner Verpackung weist darauf hin, dass dieses Produkt nicht als normaler Haushaltsabfall zu behandeln ist, sondern an einem Sammelpunkt für das Recycling von elektrischen und elektronischen Geräten abgegeben werden muss.

Durch Ihren Beitrag zum korrekten Entsorgen dieses Produkts schützen Sie die Umwelt und die Gesundheit Ihrer Mitmenschen. Umwelt und Gesundheit werden durch falsches Entsorgen gefährdet.

Weitere Informationen über das Recycling dieses Produkts erhalten Sie von Ihrem Rathaus, Ihrer Müllabfuhr oder dem Geschäft, in dem Sie das Produkt gekauft haben.

ОХРАНА ОКРУЖАЮЩЕЙ СРЕДЫ

В качестве вклада в охрану окружающей среды, вся документация к этому устройству была напечатана на отбеленной, не содержащей хлора или на пригодной ко вторичной переработке бумаге.

При изготовлении упаковки был сделан акцент на соблюдение норм по охране окружающей среды. Она также может быть вторично переработана, поскольку изготовлена из безвредных для окружающей среды материалов.

Возможность переработки упаковочного материала значительно снижает как потребление природно-сырьевых ресурсов, так и образование промышленного и бытового мусора.

Утилизация упаковки

Утилизируйте упаковку по возможности более экологично.

Вторичная переработка материалов для упаковки экономит сырьё и уменьшает количество мусора.

Утилизация старых приборов

Такой символ на продукте или его упаковке указывает на то, что этот продукт, по приходу в негодность, нельзя рассматривать как обычный домашний мусор, его следует сдать в пункт сбора электрических и электронных устройств, для их вторичной переработки.

Вашим взносом в правильную утилизацию этого продукта Вы защищаете окружающую среду и здоровье Ваших близких. Неправильная утилизация угрожает окружающей среде и здоровью.

Дальнейшие сведения о вторичной переработке этого продукта Вы можете получить в городской администрации, службе вывоза мусора или в магазине, в котором Вы купили этот продукт.

УСЛОВИЯ ГАРАНТИИ

1. Гарантия на исправное действие прибора действительна на период 12 месяцев со дня покупки прибора (подтверждена оттиском печати пункта розничной продажи и подписью продавца).
2. Фирма-изготовитель обеспечивает безвозмездный ремонт в случае обнаружения в гарантийный период заводских дефектов (несоответствующая конструкция, монтаж, дефектные материалы и исполнение).
3. Данная гарантия распространяется только на изделия используемые в некоммерческих, личных, семейных или домашних целях. В противном случае, гарантийный срок составляет 4 месяца с момента приобретения.
4. Гарантийный ремонт выполняется бесплатно (включая стоимость работ, материалов и, при необходимости и с учетом действующего законодательства, перевозки) уполномоченной сервисной компанией на дому у потребителя или в мастерской, по усмотрению сервисной компании.
5. Любые претензии по качеству изделия рассматриваются только после проверки качества изделия уполномоченной сервисной компанией и при необходимости выдачи последней соответствующего заключения.
6. Обмен прибора на свободный от дефектов в течение гарантийного срока осуществляется только в том случае, если на основании заключения эксперта невозможно произвести ремонт или если после 3-х ремонтов прибор остается неисправным.
7. Обмен прибора на исправный производит только организация, продавшая товар.
8. Ответственность по настоящей гарантии ограничивается, если иное не определено законом, указанными в настоящем документе обязательствами.

ГАРАНТИЯ НЕ РАСПРОСТРАНЯЕТСЯ:

1. На изделия, отказы и неисправности которых вызваны транспортными повреждениями, неправильной установкой, небрежным обращением или плохим уходом, подключением к неправильному напряжению питания, использования нерекондованных чистящих и моющих средств, несоблюдением прилагаемой инструкции по эксплуатации или если изделие подвергалось ремонту или конструктивным изменениям неуполномоченными лицами, или если удален, не разборчив или изменен серийный номер изделия.
2. На изделия, эксплуатировавшиеся с неустраненными недостатками или проходившие техническое обслуживание в компаниях, не являющихся нашими уполномоченными сервисными компаниями.
3. На неисправности, которые вызваны независимыми от производителя причинами, такими как: перепады напряжения питания, явления природы и стихийные бедствия, пожар, домашние и дикие животные, насекомые и т.п.
4. На стеклянные и керамические поверхности, а также внешние элементы из пластмасс в случае, если дефект наступил по вине пользователя, после подписания потребителем акта приемки-сдачи.
5. На царапины, трещины и аналогичные механические внешние повреждения, возникшие в процессе эксплуатации.
6. На такие повреждения деталей, вероятность которых существенно выше обычной по характеру их эксплуатации или которые произошли в результате естественного износа, (включая расходные материалы) таких как: лампы, фильтры и т. п., перемещаемые вручную пластмассовые детали.
7. На такие виды работ как регулировка, чистка и прочий уход за изделием, оговоренный в Инструкции по эксплуатации.
8. А также по другим причинам, возникшим по вине покупателя и не вызванными заводом-изготовителем — могут устраняться исключительно за счёт покупателя.

Незаземленное оборудование является потенциально опасным. Производитель не несет ответственность за ущерб здоровью и собственности если оно вызвано несоблюдением норм установки или использованием неисправного оборудования

ГАРАНТИЙНЫЙ ТАЛОН

(№. соответствует номеру аппарата, смотри на задней странице обложки настоящей инструкции)
Данные гарантийные обязательства не ограничивают определенные законом права потребителей

Поздравляем Вас с приобретением бытовой техники отличного качества!

Пожалуйста ознакомьтесь с настоящим гарантийным свидетельством и проследите, чтобы оно было правильно заполнено и имело штамп магазина. При отсутствии штампа и даты продажи гарантийный срок исчисляется с момента изготовления изделия. Тщательно проверьте внешний вид изделия, все претензии по внешнему виду предъявляйте продавцу при принятии товара. Сохраняйте гарантийный талон и чек на проданное изделие. По вопросам неполного комплекта изделия и его замены обращайтесь в торговую организацию.

Для установки, подключения и по всем вопросам, связанным с техническим обслуживанием, обращаться только в авторизованные сервисные центры. Подробная информация об уполномоченных на обслуживание и ремонт сервисных центрах прилагается отдельным списком.

Мы сохраняем за собой право вносить изменения в конструкцию или технологию изготовления. Такие изменения не влекут обязательств по изменению или улучшению ранее выпущенных изделий.

ОТМЕТКА О ПРОДАЖЕ:

- | | | |
|----------------|---|---|
| ИЗДЕЛИЕ | <input type="checkbox"/> Электрическая плита | <input type="checkbox"/> Холодильник |
| | <input type="checkbox"/> Газовая плита | <input type="checkbox"/> Стиральная машина |
| | <input type="checkbox"/> Встраиваемая поверхность | <input type="checkbox"/> Посудомоечная машина |
| | <input type="checkbox"/> Встраиваемая духовка | <input type="checkbox"/> Кухонный воздухоочиститель |
| | <input type="checkbox"/> Микроволновая печь | |

Модель:

Заводской №:

Название магазина:

Телефон:

Дата продажи: « ____ » _____ 20____ г.

СВЕДЕНИЯ ОБ УСТАНОВКЕ:

Установлено: « ____ » _____ 20____ г.

Владелец (фамилия, имя, отчество)

Адрес, телефон

Подпись владельца

Мастер (фамилия, имя, отчество)

Орг. установщик

Подпись мастера

Изделие продано в заводской упаковке или проверено в моем присутствии, Инструкция по эксплуатации получена. С правилами эксплуатации ознакомлен. Претензий по внешнему виду и комплектности не имею.

Подпись покупателя

Представительство **Kaiser** в России по сервисному обслуживанию и работе с потребителями:
Тел/ факс : (495) 488-75-10, 488-76-10
www.kaiser.ru
E-Mail: service@kaiser.ru
Почтовый адрес: 127238, Москва, а/я 46.

Адреса и телефоны авторизированных сервисных центров, обеспечивающих гарантийное и послегарантийное обслуживание техники **Kaiser**:

1. Москва

Подключение и ремонт электрических плит, газовых плит, встраиваемых духовок и поверхностей, микроволновых печей, вытяжек, стиральных и посудомоечных машин:
ООО «Кайзер Гарант», тел.: (495) 488-75-10, 488-76-10, Дмитровское шоссе, д.58

2. Санкт-Петербург

Подключение и ремонт электрических плит, встраиваемых духовок, поверхностей и вытяжек:
Подключение и ремонт газовых плит, стиральных и посудомоечных машин, холодильников:
ООО «ЭЛЕКТА», тел.: (812) 372-23-12, 372-23-13, 376-75-36 б-р Новаторов, д.11, лит. А, пом.17Н
ООО «Специалист», тел.: (812) 326-05-83, Ленинский проспект, д.153, пом.227

3. Ангарск: ПБОЮЛ Бровкин, тел.: (3951) 55-05-36, 65-14-30, 22 мкр., д.14

4. Архангельск: ЧП Березин, тел.: (8182) 65-23-36; 23-71-29, пр. Новгородский, 32

5. Астрахань: ЧП Кузнецов, тел.: (8512) 39-82-16, 36-83-37, ул. Яблочкова, 1-В
ИП Савин, тел.: (8512) 38-28-67, 38-35-84, 25-12-32, ул. Сен-Симона, 42-46
ИП Пушкин, тел.: (8512) 63-00-81, 72-92-61, Епишина, д.23

6. Барнаул: ООО «Рембыттехника», тел.: (3852) 77-23-23, 35-77-44, пр-т Калинина, д. 24а

7. Белгород: ООО «Выбор-Сервис», тел.: (4722) 36-92-90, 36-95-16, пр-т Гражданский, д. 32
ИП Кожевников, тел.: (4722) 55-97-87, ул. 5 Августа, д.36 к. 2

8. Белогорск: ИП Десятник, тел.: (41641) 2-52-02, ул. Ленина, 43

9. Бийск: ООО «Февраль», тел.: (3854) 33-52-16, 32-70-02, ул. Озерная, д.6-Б

10. Биробиджан: ООО «Сервис Центр», тел.: (42622) 23-2-21, 4-07-21, ул. Биршоссе 2км.-23а

11. Благовещенск: ООО «Олак», тел.: (4162) 522-000, 524-000, 520-500, ул. Ленина, д.27

12. Братск: СЦ «Лексика электроникс тел: (3953) 45-98-96

13. Брянск: ООО «МТК-сервис», тел.: (4832) 75-69-00, 75-68-42, ул. Красноармейская, д.170

14. Великий Новгород: ООО «Пионер-РБТ» (ЧП Смирнов), тел: (8162) 33-20-03, ул. Великая, д.22

15. Владивосток: Сервисный центр «ЧП Корнейчук», тел.: (4232) 43-61-33, 42-90-10, Народный проспект, 43/2
ООО «ВЛ Сервис», тел.: (4232) 45-94-70, 45-94-43, 49-93-97, ул. Гоголя, 4

16. Владикавказ: СЦ «Люкс», тел.: (8672) 57-44-44, 57-43-47, ул. Астана Кесаева, д.12

17. Владимир: «Рост-сервис», тел.: (4922) 30-50-55, ул. Юбилейная, д.60
ООО «Домовой сервис», тел.: (4922) 44-72-80, 44-72-81, ул. Батурина, 39
ООО «Мастер Сервис», тел.: (4922) 33-10-79, 33-31-52, ул. Стрелецкий мыс, д.3

18. Волгоград: ООО «МТ Сервис», тел.: (8442) 23-56-48, проспект Ленина, д. 58а
ООО «Классика Сервис», тел.: (8442) 97-50-10, ул. Елецкая, д.173

19. Волгодонск: ИП Рягузов, тел.: 6-06-61, ул. Горького, 81-21

20. Волжский: ООО «Фирма Мир видео 1», тел.: (8443) 56-60-22, ул. Дружбы, 21

21. Воронеж: ООО «Технопрофсервис», тел.: (4732) 46-31-79, 56-74-61, ул. Проспект Труда, д.91
«СП сервис», тел.: (4732) 39-29-45, 39-27-50, ул. Варейкиса, д.9, комн.5
ИП Клецова, тел.: (4732) 26-31-14, 26-78-89, ул. Серафимовича, д. 32а

22. Глазов: ООО «Служба сервиса «Ваш дом», тел.: (34141) 4-07-37, ул. Калинина, д.6

23. Грозный: ООО «Техноплюс», тел.: (928) 735-30-53, пр.Кадырова, 179/14

24. Екатеринбург: ООО «Технопарк», тел.: (343) 212-52-77, ул. Радищева, 55

25. Ессентуки: ООО «Артика ОС», тел.: (87934) 78288, 77355, ул. Пушкина, 124

26. Иваново: ООО «Луч», тел.: (4932) 47-29-84, **47-23-23, 47-29-86**, ул. Заводская, 13

27. Ижевск: Сервисный центр «Ваш дом», тел.: (3412) 68-77-77, 68-34-64, Ключевой поселок, д. 63а
ООО «Аргус-сервис», тел.: (3412) 30-79-79, 30-83-07, ул. М. Горького, д.76
ООО «Аргус-сервис», тел.: (3412) 30-79-79, 30-83-07, ул. Азина, 4
ЗАО «ДС», тел.: (3412) 431-662, ул. К. Маркса, 393
ООО «Гарант-Сервис», тел.: (3412) 22-63-36, 43-69-82, ул. К. Маркса, д.395

28. Иркутск: «Комту-Сервис», тел.: (3952) 54-68-54, 222-699, 222-732, ул. 4ая Советская 65
ООО «НПФ «ТИС», (3952) 51-36-93, 51-31-09, 33-38-59, 22-71-65, ул. Партизанская, 149
ИП Егорова, тел.: (3952) 79-91-50, 97-03-94, пер. Мопра, 1А

29. Йошкар-Ола: СЦ «Мидас», тел.: (8362) 41-77-43, 45-73-68, ул.Советская, 173

30. Калининград: ООО «РемТехСервис», тел.: (4012) 35-36-99, ул. Судостроительная, 75

31. Казань: ООО «Александр и К^о», тел.: (843) 557-55-70, 557-55-72, ул. Адмиралтейская, 3

32. Калуга: ООО «Бинеэс Сервис» тел.: (4842) 54-83-33, 54-82-22, ул. Суворова, д.25

33. Кемерово: ООО «Сибсервис», тел (3842) 36-12-22, ул. Дзержинского, 21-10
ООО «Альфа Сервис», тел.: (3842) 33-50-76, ул. Свободы, д.3

34. Киров: ООО «Вятка Сервис» тел.: (8332) 27-34-66 ул. Производственная, 24
ООО «ВКГ-сервис» (Вятка-Евро-Газ), тел.: (8332) 56-84-86, ул. Базовая, 8

35. Кимры: СЦ «Престиж сервис», тел.: (48236) 3-21-38, ул. Урицкого д.9

36. Комсомольск на Амуре: МУП «Дом Бытовых Услуг», тел.: (4217) 53-21-91, ул. Ленина, 44/5
ИП Касаткин (4217) 27-55-88, 27-50-91, ул. Юбилейная, 10/3

37. Краснодар: ООО «ТОП ЧЭНП Лтд», тел.: (861) 259-55-73, 259-55-23, ул. Чапаева, д. 94
ИП Кузнецов С.В., тел.: (861) 271-36-11, ул. Горького, д.104

38. Красноярск: Сервисный центр «Близнецов», тел.: (3912) 27-67-20, 65-34-41, ул. Дудинская, д.12а

- ООО «Техностиль», тел.: (3912) 79-99-71, 41-05-75, ул. Киренского, д. 87Б оф. 014
39. **Курск:** ЧП Сунцов, тел.: (4712) 52-13-40, 58-66-11, ул. Льва Толстого, д.
 40. **Липецк:** ЗАО «СЦ» Фолиум», тел.: (4742) 31-20-42, 32-75-48, 33-15-35, Универсальный проезд 14
ООО «Том Сервис», тел.: (4742) 34-67-50, ул. Космонавтов, д. 10
ООО «ТСК Быттехника», тел.: (4742) 27-66-12, 24-00-17, 24-00-18, ул. Семашко, д.14
 41. **Лянтор:** СЦ «Холод Сервис», тел.: (8-904) 48-92-094, ул. 7 мкр, стр. 69А
 42. **Магадан:** ЧП «Шантиленко», тел.: (4132) 605-844, ул. Парковая, 21
 43. **Махачкала:** АСЦ «Техник ISE», тел.: (8722) 64-71-33, 64-28-95, пр-т Шамиля, д.20
ООО «Сервис Сити», тел.: (8722) 60-30-03, пр. Акушинского, д.1А
 44. **Майкоп:** ЗАО з-д «Рембыттехника», тел.: (8772) 56-82-95, 53-06-39, 53-13-20, ул. Курганная, д. 328
 45. **Михайловск:** ООО «Айова Сервис», тел.: (6553) 5-93-79, ул. Коллективная, 1
 46. **Мурманск:** ИП Саньков, тел.: (8152) 26-14-67, 8-815-226-14-67, 8-902-281-57-17, Северный проезд, д.16-1
 47. **Набережные Челны:** ООО «Элекам-Сервис Плюс», тел.: (8552) 59-78-84, Шишкинский б-р, д.8 (30/24)
 48. **Нальчик:** ИП Мирзоева, тел.: (8662) 42-04-30, пр. Ленина, д.24
 49. **Нерюнгри:** ПБОЮЛ Турчинский, тел.: (41147) 6-82-13, 6-89-71, ул. Чурапчинская, 18
 50. **Нижневартовск:** ИП Шахматов, тел.: (3466) 64-22-63, 56-68-13, ул. Пионерская, д. 30, кор. А
 51. **Нижний Новгород:** ЧП Грешнихина И.Э. АСЦ «Гарант-сервис », тел.: (831) 416-31-41, 412-36-01, 412-00-29, 416-31-51, ул. Заярская, д. 18
 52. **Новокузнецк:** ООО «Рембытсервис» тел.: (3843) 45-67-99, Пирогова, д.17
 53. **Новороссийск:** ООО «Мовик», тел.: (8617) 633-353, 633-373, ул. Хворостянского, д.8
 54. **Новосибирск:** ООО «Сибирский Сервис», тел.: (383) 292-47-12, 355-55-60, 357-19-95, ул. Котовского, 10/1
 55. **Новый Уренгой:** ООО «Бризант», тел.: (34949) 4-61-45, ул. 26-го съезда КПСС, д.10Б
 56. **Норильск:** ИП Сергеенко, тел.: (3919) 48-10-43, ул. Комсомольская, д.48-22
 57. **Обнинск:** ООО «Радиотехника», тел.: (48439) 6-44-14, пл. Треугольная, д. 1
 58. **Омск:** ООО «Бытовая техника», тел.: (3812) 57-95-40, 32-20-63, пр-т Космический, д.99/2
ООО «Бытсервис», тел.: (3812) 24-99-64, 48-38-03, ул.Чернышевского, д. 2, кор. 8
 59. **Орел:** ООО «Металлоремонт», тел.: (4862) 41-17-97, ул. Игнатова, д.31
 60. **Оренбург:** ООО «Ликос-Сервис плюс», тел: (3532) 57-24-91; 57-24-94; 57-26-68 ул. Невельская, 8А
 61. **Орск:** ООО «Аста Сервис» тел.: (3537) 25-98-03, 21-36-66, ул. Краматорская, д. 50
 62. **Пенза:** ЗАО «Техсервис», тел.: (8412) 49-16-10, ул. Коммунистическая, д.28
ПБОЮЛ Васильев С.Н., тел.: (8412) 69-72-09, ул. Антонова, д. 11, кв. 117
 63. **Пермь:** ООО «Мария-М», тел.: (3422) 630-222, 631-116, ул. Тургенева, д.21, оф. 440
 64. **Петрозаводск:** ЧП «Хоршунов», тел.: (8142) 70-23-42, ул. Мурманская, д.25Б
 65. **Псков:** ООО «МиниМакс», тел.: (8112) 72-13-90, Рижский пр., д.49
 66. **Пятигорск:** СЦ «Доктор Техно», тел.: (87933) 33-97-97, пр-т Калинина, 19
 67. **Пятигорск:** ИП «Чернявский» тел. (8793) 33-17-29,39-48-40
 68. **Ростов на Дону:** ООО «Абрис Плюс», тел.: (863) 244-35-90, пр. Буденовский, 72А
 69. **Рязань:** ООО «Фонограф - Сервис», тел.: (4912) 24-68-54, 24-68-53, ул. Гагарина, д.14
ООО «Арктика-Сервис», тел.: (4912) 21-57-20, 21-13-97, ул. Яхонтова, д.19
ИП Грачев, тел.: (4912) 44-56-47, 21-02-19, ул. Новая, д.51Г
 70. **Самара:** ООО «Фирма Сервис-Центр», тел.: (846) 263-75-75, 263-74-74, ул. Мичурина, д.15, офис 307
 71. **Саратов:** ООО «Архипелаг Сервис», тел.: (8452) 52-37-52, ул. Московская, 134/146
 72. **Саяногорск:** ООО «МБТ», тел.: (39042) 2-78-18, Центральный м-он, дом 8, кв. 80
 73. **Саянск:** ООО «ГАРАНТ Сервис», тел.: (95013) 53-454
 74. **Северодвинск:** ИП Березин, тел.: (8184) 52-97-30, ул. К.Маркса, д. 48, 4
 75. **Смоленск:** СЦ «Гарант», тел.: (4812) 62-50-52, 64-78-00, 21-88-00, ул. Румянцева, д.19
 76. **Ставрополь:** ООО «Т-Сервис», тел.: (8652) 94-41-13, 94-42-13, ул. Ленина, 468
ОАО «Ставропольский Радиозавод «Сигнал», тел.: (8652) 74-04-10, 94-47-64, 2-ой Юго-Западный проезд, 9а
ИП Плотноков, тел.: (8652) 55-17-48, ул. Пирогова, д.37, оф.11
 77. **Старый Оскол:** ООО «Каприз», тел.: (4725) 22-05-41, 22-15-59, ул.Октябрьская, д. 5А
 78. **Сургут:** Техцентр «ИнтерСервис», тел.: (3462) 25-25-63, 25-69-70, Комсомольский пр-т, д.44
ИП Полукаров, тел.: (3462) 66-70-79, 68-33-50, ул. Университетская, д.3-83
ИП Лопатин, тел.: (3462) 25-79-35, ул. Югорская, д.20
 79. **Сыктывкар:** ИП Антипов Н.Н., тел.: (8212) 21-15-32, 21-18-32, Сысольское шоссе, д. 1/3
ООО «Атлант Сервис», тел.: (8212) 20-02-86, ул. Южная, 7
 80. **Таганрог:** ООО «БЕСТ Сервис», тел.: Смирновский, д.45
 81. **Тамбов:** ООО ТТЦ «Атлант-Сервис», тел.: (4752) 72-63-46, 72-75-85, 71-91-19, ул. Московская, д. 23А
 82. **Тверь:** ООО «Стеко-сервис», тел.: (4822) 32-00-23, пр-т Чайковского, д.100
 83. **Тольятти:** ООО «Элро Сервис », тел.: (8482) 77-32-55; 63-63-59, Московский пр-т, 8 «Г»
 84. **Томск:** ООО «Академия Сервис», тел.: (3822) 49-15-80, 49-28-08, пр. Академический 2, блок А
ООО «ГлавбытСервис», тел.: (3822) 26-64-62, 44-03-07, ул. Некрасова, д.12
ООО «Сибирский Сервис», тел.: (3822) 42-29-80, 41-44-24, ул. Елизаровых, д.17
СЦ Технолюкс-сервис, тел.: (3822) 72-75-78, пр. Мира, 76
ООО «Элит-Сервис», тел.: (3822) 25-32-12, 21-04-80, пр.Академический 1, Блок А
 85. **Тула:** АСЦ ЗАО ПКФ «Профит», тел.: (4872) 30-95-65, 30-94-64, ул. Вересаева, д. 1
 86. **Тюмень:** ООО «Аверс-Сервис», тел.: (3452) 39-12-18, 39-12-29, ул. Мельникайте, д.131 "А" ООО «Евросервис», тел.: (3452) 97-82-52, ул. М. Горького, 23А
 87. **Улан-Удэ:** ИП Голева, тел.: (3012) 41-50-43, 41-50-45, 23-01-09, ул. Геологическая, 17
 88. **Ульяновск:** ООО «Мастер-Сервис», тел.: (8422) 32-07-33, ул. Минаева, д. 42
ИП Липкин, тел.: (8422) 48-33-33, 48-46-90, Московское шоссе, 85
 89. **Уссурийск:** Сервисный центр «ПОЛУКС», тел.: (4234) 32-10-35, 33-92-59, ул. Советская, д.29
 90. **Уфа:** Сервисный центр «Техно», тел.: (3472) 79-90-70, 22-99-18, 51-20-55, ул. Чернышевского, д.88
ИП Шерышев, тел.: (347) 274-13-69, ул. Пр-т Октября, 22/2, кв.107
 91. **Ухта:** ООО «АВВА», тел.: (82147) 4-18-88, ул. Семьяшкіна, д. 8А

92. **Хабаровск:** ООО «Контур-сервис», тел.: (4212) 70-10-00, 75-21-37, ул. Ким-Ю-Чена 43
93. **Чебоксары:** ООО «Центр Обслуживания Сложной Техники», тел.: (8352) 42-09-00, ул. Пирогова, д.20
94. **Челябинск:** ООО ТТЦ «Рембыттехника», тел.: (351) 749-20-20, 749-20-70, ул. Артиллерийская, 102
95. **Череповец:** ИП Волков, тел.: (202) 28-86-46, 28-10-03, ул. Командарма Белова, д.29, оф.2
96. **Чита:** ООО «Славел-Сервис» (ИП Любин), тел.: (3022) 41-51-01, 41-51-07, Шилова, д.100
97. **Южно-Сахалинск:** ООО «Контур-сервис», тел.: (4242) 43-40-73, 74-34-39, 74-37-43, ул. Пограничная 60
ООО «ВЛ Сервис Сахалин», тел.: (4242) 50-03-53, 50-04-73, ул. Сахалинская, 61
ИП «Шубин», тел.: (4242) 27-41-49, 55-33-98, ул. Есенина, д. 5
98. **Якутск:** АСЦ Быт Сервис, тел.: (4112) 43-99-66, 31-05-67, ул. С.Халтурина, 45
99. **Ярославль:** ЗАО «Фирма ТАУ», тел.: (4852) 79-66-77, 79-66-78, 79-66-79, ул. Свободы, д. 101
ООО «Трио-сервис», тел.: (4852) 45-76-78, ул. Угличская, д.12 0

Представительство **Kaiser** в Украине:
Тел.: 8 (044) 331-50-77, 8 (044) 331-50-78, 8 (044) 496-55-44
Факс: 8 (044) 391-03-00
www.kaiser.com.ua
E-Mail: service@kaiser.com.ua

Адреса и телефоны авторизированных сервисных центров, обеспечивающих гарантийное и послегарантийное обслуживание встраиваемой техники **Kaiser** в Украине:

- Бердянск:** ООО фирма «Дека» тел.: (06153) 385-14, 220-06, 4-32-31, ул. Энгельса, 42
- Белая Церковь:** СЦ «Еликон», тел.: (0446) 38-29-00, (068) 35-02-957 ул. Пятидесятилетие Победы 52
ООО «Дойчэлектросервис», тел.: (0446) 36-46-11, 33-32-95, б-р. 50-лет Победы, 137
- Бердичев:** СЦ «Евросервис», тел.: (04143) 4-06-36, ул. Ленина, 57
- Винница:** СЦ «Специалист», тел.: (0432) 57-91-91, 50-91-91, ул. Порика, 1
- Горловка:** СЦ «Техногарант», тел.: (0624) 52-77-77, ул. П. Беспощадного, 26
- Днепропетровск:** СЦ «Норд-Сервис», тел.: (056) 372-32-74, ул. Путиловская, 16
СЦ ООО «Дойчэлектросервис», тел.: (056) 785-40-02, 778-56-63, ул. Короленко, 17
СЦ АСЦ «Яременко С.П.», тел.: (056) 796-95-65, (0562) 27-07-66, пр. Правды, 70-Б
- Донецк:** СЦ «Эксперт-сервис», тел.: (062) 345-61-90, 345-67-20, пр. Ильича, 103
СЦ «СПД Гордейчук», тел.: (062) 345-35-16, пр. Ильича, 44
СЦ «Тенносервис+» тел.: (062) 349-24-75, (062) 208-33-35, ф. (062) 345-06-07, пр-т. Павших Коммунаров, 188
СЦ «Норд-Сервис», тел.: (0622) 63-44-58, 66-70-96, ул. Кирова, 4
СЦ «Эксперт-Сервис», (062) 345-61-90, 345-67-20, ул. Складская, 5
- Житомир:** СЦ «Евросервис» тел.: (0412) 47-07-42, (093) 461-95-96, ул. Домбровского, 24 СЦ «Евросервис» тел.: (0412) 44-64-92, ул. Киевская, 37
- Запорожье:** СЦ «Альфа центр», тел.: (0612) 12-03-03, 12-06-08, ул. Дзержинского, 83
СЦ «Норд-Сервис», тел.: (0612) 59-05-38, ул. Товарищеская, 37а
- Ивано-Франковск:** «Бриз», тел.: (0342) 750-777, 55-95-25, 50-38-95, ул. Новая, 19А
СПД Колодий тел.: (0342) 6-87-86, 6-15-82, 78-30-00, ул. Мира, 90
- Киев:** СЦ «Амати-Сервис», тел.: (044) 396-50-01, ул. Бориспольская, 9, корпус 57
ООО «Дойчэлектросервис», тел.: (044) 497-29-36, 497-34-55, 497-36-19, 408-66-60, 592-84-12, факс 497-36-03, бул. Лепсе, 55
ООО «ДТС» тел.: (044) 542-93-65, 542-79-40, ул. Кибальчича, 2-А
- Кировоград:** СЦ «Норд-Сервис», тел.: (0522) 37-87-00, пр. Коммунистический, 22/12
- Краматорск:** СЦ «Норд-Сервис», тел.: (06264) 5-92-71, ул. Юбилейная, 70
СЦ «Эксперт-Сервис», тел.: (06264) 7-21-01, ул. 19 Партсъезда, 54
СЦ «Эльма-Сервис», тел.: (06264) 5-93-89, 5-90-07 бул. Краматорский, 3
- Коростень:** СЦ «Евросервис», тел.: (063) 875-69-39, ул. Октябрьская, 68
- Кременная:** СЦ «ПРЕМЬЕР», тел.: (06454) 2-26-28 пл. Красная, 1
- Кременчуг:** СЦ «Атлант», тел.: (05366) 2-40-33, ул. Цюрюпы, 35
- Кузнецовск:** СЦ «Ребют», тел.: (03636) 3-94-06, ул. Победы, 19
- Лисичанск:** СЦ «ПРЕМЬЕР», тел.: (06451) 7-06-15, ул. Свердлова, 275
- Луганск:** СЦ «МИРТЕКС», тел.: (0642) 64-22-486 ул. Норинского, 1
СЦ «Восточный», тел.: (0642) 33-02-42, 33-11-86, ул. Ломоносова, 96-ж
СЦ «Норд-Сервис», тел.: (0642) 33-13-28, (050) 686-95-40
- Луцк:** СЦ «Сервис-Мастер», тел.: (0332) 78-56-25, пр-кт Перемоги, 24
- Львов:** СП «Трансбюдсервис» тел.: (0322) 97-55-88, 39-92-75 факс: (0322) 97-55-57, ул. Винниченко, 30
- Макеевка:** СЦ «Эксперт-Сервис», тел.: (06232) 6-53-72, (0623) 28-52-16, ул. Московская, 60
- Мариуполь:** СЦ «Эксперт-Сервис», тел.: (0629) 41-60-61, ул. Строителей, 132
СЦ «Норд-Сервис», тел.: (0629) 34-22-26, 34-22-76, ул. Фонтанная, 28
- Марковка:** СЦ «МИР ЭЛЕКТРОНИКИ», тел.: (06464) 9-14-27, 9-14-73, ул. Ленина, 31А
- Николаев:** ЧП «Дадашев А. О.», тел.: (0512) 25-23-35, 59-24-05, ул. Металлургов, 8
- Новоград-Волынский:** СЦ «Master», тел.: (04141) 5-20-10, ул. Вокзальная, 38
- Одесса:** СП «Трансервис», тел.: (048) 777-11-40, 784-56-26, ул. Новосельского 64
СЦ «Медтерм», тел.: (048) 751-06-84, 712-05-17, ул. Школьная, 25 (ЖМ Котовского)
- Павлоград:** СЦ «Пинфок», тел.: (05632) 311-93, ул. Ленинградская, 3А
- Первомайск:** СЦ «Технолюкс», тел.: (05161) 5-23-63, ул. Грушевского, 19-А
- Полтава:** НПО «Промелектроника», тел.: (0532) 57-21-68, 57-21-66, 57-21-64, ул. Пролетарская, 22
ЧП «Клочан А.Г.», тел.: (0532) 58-20-95, (095) 466-63-25, ул. Щепотьева, 14
- Прилуки:** СЦ «Костюченко», тел.: (04637) 3-85-95, 3-17-67, 8 067 27-25-751 ул. Борцов революции, 83
- Ровно:** СЦ «Фаворит-Сервис», тел.: (0362) 60-95-90, ул. Фабричная, 20 (во дворе)
- Рубежное:** СЦ ПРЕМЬЕР, тел.: (06453) 5-03-43, ул. Менделеева, 61
- Свердловск:** СЦ БРТ, тел.: (06434) 2-25-37, 2-60-25, ул. Дзержинского, 1
- Севастополь:** «Диадема», тел.: (0692) 555-643, ул. Пожарова, 26-Б
- Северодонецк:** СЦ «СРТ», тел.: (06452) 422-41, 4-30-30, 70-28-16, 4-00-60, ул. Маяковского, 13
- Симферополь:** ООО «Ассоциация Таир» тел.: (0652) 44-59-01, 44-59-61, ул. Замская, 43-А
СЦ «Гарант», тел.: (0652) 56-04-46, 56-04-49, ул. Ларионова, 38-А
СЦ «Норд-Сервис», тел.: (0652) 44-37-61, ул. Севастопольская, 41/4
- Смела:** СЦ «ТАСМ ЛТД», тел.: (04733) 4-60-96, ул. Свердлова, 75
- Сумы:** СЦ «Сигма-Сервис», тел.: (0542) 36-50-58, 21-06-81, ул. Прокофьева, 19
СЦ «Техносервис», тел.: (0542) 78-81-56, 61-99-94, ул. Кирова, 8
- Тернополь:** СЦ «Норд-Сервис», тел.: (0352) 24-61-05, ул. Дорошенко, 8
- Ужгород:** ЧП «Практика», тел.: (0312) 65-55-55, (050) 540-58-05, ул. Легоцкого, 3
СЦ «Норд-Сервис», тел.: (03122) 3-55-59, (095) 295-91-31, ул. Лаврищева, 41

- 42. Умань:** СЦ «СПД Штангей А.Н.», тел.: (04744) 5-22-00, ул. Советская, 28
- 43. Харьков:** СП «Трансервис», тел.: (057) 714-24-72, 758-85-63, ул. Иванова, 24
СЦ «Каскад-Сервис», тел.: (057) 712-51-81, 734-97-24, ул. Полтавский шлях, 3
«НЕО» тел.: (057) 763-09-12, 763-02-89. Коцарская, 43
СЦ «Осьмачко», тел.: (057) 758-10-39, 758-10-40, ул. Вернадского, 2
СЦ «ДИСА-СЕРВИС», тел.: (057) 343-87-39, (099) 777-89-74, пер. 23 Августа, 1
- 44. Херсон:** СЦ «Норд-Сервис», тел.: (0552) 35-35-50, ул.40 лет Октября, 179
- 45. Хмельницкий:** ООО «Тритон», тел.: (0382) 78-37-73, 78-37-55, ул. Курчатова, 18
- 46. Чернигов:** СЦ «Вена-Сервис», тел.: (0462) 60-15-85, 65-30-61, ул. Проектная, 1
СЦ «Норд-Сервис», тел.: (0462) 67-40-20, 97-12-83, ул. Музыкальная 1
- 47. Черкассы:** СЦ «Офисная техника», тел.: (0472) 38-52-11, ул. 30 лет Победы, 15/1
СЦ «Норд-Сервис», тел.: (0472) 45-81-49, Ильина, 55
- 48. Черновцы:** СЦ «Блошко», тел.: (0372) 90-13-11, 55-48-69, (050) 434-55-29 (094) 991-33-11 , ул. Л. Кобылицы, 105
- 49. Шостка:** СЦ «Чуприн», тел.: (05449) 2-12-51, (050) 689-27-00, ул. Шевченко, 59

The manufacturer declines all responsibility for possible mistakes and typing errors and reserves the right to make in design and construction of our own products those changes which do not touch negative influence upon the qualities and properties without a preliminary notification.

Die Herstellerfirma übernimmt keinerlei Verantwortung für die eventuellen Irrtümer und Druckfehler und behält sich das Recht vor ohne Ankündigung im Design und bei der Einrichtung die notwendigen Änderungen, die keinen negativen Einfluss auf die Qualität und Produkteigenschaften haben, vorzunehmen.

Фирма-изготовитель не несет ответственности за возможные ошибки и опечатки и сохраняет за собой право без предварительного уведомления вносить в дизайн и устройство необходимые изменения, не оказывающие негативного влияния на качества и свойства товара.

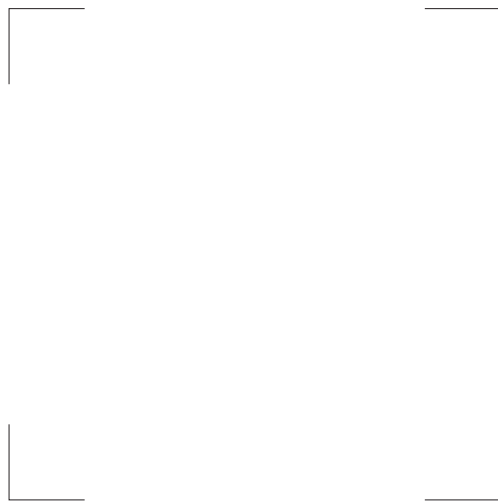

OLAN–Haushaltsgeräte, Berlin Germany
www.kaiser-olan.de



McGrp.Ru



Сайт техники и электроники

Наш сайт McGrp.Ru при этом не является просто хранилищем [инструкций по эксплуатации](#), это живое сообщество людей. Они общаются на форуме, задают вопросы о способах и особенностях использования техники. На все вопросы очень быстро находят ответы от таких же посетителей сайта, экспертов или администраторов. Вопрос можно задать как на форуме, так и в специальной форме на странице, где описывается интересующая вас техника.