

# ERISSON

## Стиральная машина

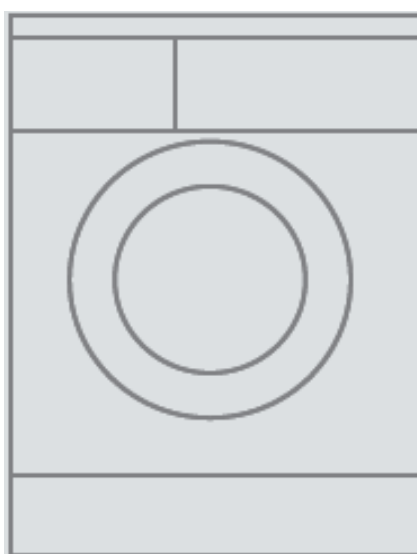

**Инструкция по Установке  
Инструкция по Эксплуатации**

**Внимательно прочитайте инструкцию перед эксплуатацией изделия**

Благодарим Вас за выбор продукции, выпускаемой под торговой маркой ERISSON.

Наши изделия разработаны в соответствии международным стандартам качества, безопасности, функциональности и дизайна

Внимательно прочитайте данную инструкцию перед началом эксплуатации прибора, в которой содержится важная информация, касающаяся Вашей безопасности, а также рекомендации по правильному использованию прибора и уходу за ним.

Сохраните инструкцию вместе с гарантийным талоном, кассовым чеком, по возможности, картонной коробкой и упаковочным материалом.

Наша стиральная машина особо отличается экономичным расходом воды и электроэнергии.

## **ОХРАНА ОКРУЖАЮЩЕЙ СРЕДЫ**

- ❖ Загружайте максимальное количество белья для соответствующей стирки
- ❖ Белье средней степени загрязнения стирайте без предварительной стирки
- ❖ Дозируйте моющее средство в соответствии с указаниями изготовителя и в зависимости от жесткости воды
- ❖ При утилизации машины следуйте нормативам и требованиям законов.
- ❖ При утилизации машины срежьте сетевой провод, открутите дверцу загрузочного отсека.

## **ВНИМАНИЕ!**

- ! Используйте стиральную машину только по прямому назначению!
- ! Только для бытового использования
- Не оставляйте детей без присмотра около стиральной машины
- Не допускайте нахождения домашних животных вблизи стиральной машины.

## **ПЕРЕД НАЧАЛОМ ЭКСПЛУАТАЦИИ**

- ✓ Освободите машину от упаковочного материала. Утилизируйте упаковочные материалы в специальные контейнеры.

**ВНИМАНИЕ!** Не позволяйте детям играть с полиэтиленовыми пакетами от упаковки! Опасность удушья!

- ✓ Не устанавливайте стиральную машину в помещениях с высокой влажностью, вблизи нагревательных приборов или систем отопления, источников открытого огня.
- ✓ Запрещается устанавливать стиральную машину в не отапливаемых помещениях или под открытым небом.
- ✓ Возможно, что в дополнительно к приведенным здесь указаниям будет необходимо принять во внимание специальные предписания предприятия, ответственного за водо- и энергоснабжение вашего района.
- ✓ Подключение должно производиться только специалистом или уполномоченным сервисным центром.
- ✓ Освободив машину от упаковочного материала освободите транспортировочные болты от барабана (см. раздел по установке).

## **ОБЩИЕ УКАЗАНИЯ ПО БЕЗОПАСНОСТИ**

- Прибор предназначен исключительно для бытового использования.
- Прибор должен быть использован только по назначению.
- Каждый раз перед включением прибора осмотрите его. При наличии повреждений прибора и сетевого шнура ни в коем случае не включайте прибор в розетку.
- Для дополнительной защиты целесообразно установить устройство защитного отключения (УЗО). Обратитесь за советом к квалифицированному специалисту.
- Включайте прибор только в источник переменного тока (~). Перед включением убедитесь, что прибор рассчитан на напряжение, используемое в сети.
- **Любое ошибочное включение лишает Вас права на гарантийное обслуживание.**
- Не пользуйтесь нестандартными источниками питания или устройствами подключения.
- Перед включением прибора в сеть убедитесь, что он находится в выключенном состоянии.
- Не используйте прибор вне помещений. Предохраняйте прибор от жары, ударов об острые углы, влажности. Не прикасайтесь к прибору влажными руками. При намокании прибора сразу отключите его от сети.
- По окончании эксплуатации, чистке или поломке прибора всегда отключайте его от сети.
- Запрещается также отключать прибор от сети, держа его за сетевой шнур. При отключении прибора от сети держитесь за штепсельную вилку.
- Замену сетевого шнура могут осуществлять только квалифицированные специалисты - сотрудники сервисного центра. Неквалифицированный ремонт представляет прямую опасность для пользователя.
- Не производите ремонт прибора самостоятельно. Ремонт должен производиться только квалифицированными специалистами авторизованного сервисного центра.
- Для ремонта прибора должны быть использованы только оригинальные запасные части.

## **ПРЕДУПРЕЖДЕНИЯ ПРИ ИСПОЛЬЗОВАНИИ СТИРАЛЬНОЙ МАШИНЫ**

- Стиральную машину можно подключать только к водопроводу холодной воды. Машину нельзя подключать к смесителю бойлера для горячей воды, работающему без создания давления.
- Стиральная машина предназначена только для домашнего использования в бытовых целях для стирки текстильных изделий.
- Категорически запрещается использовать кислоты и смеси на основе кислот, эфирно- и спиртосодержащие смеси, растворители для стирки. Используйте только стиральные порошки и жидкости, предназначенные для этих целей.
- Категорически запрещается стирка ковров и ковровых покрытий
- Запрещается детям играть со стиральной машиной
- Оберегайте домашних животных от попадания внутрь машины и/или барабана
- **Осторожно! В процессе стирки вода нагревается. Не прикасайтесь к дверце загрузочного отсека во избежание ожога.**
- Категорически запрещается доливать воду в процессе работы
- После окончания стирки дверца загрузочного отсека разблокируется через две минуты. Для экстренного открывания двери необходимо остановить программу и отключить питание от сети.
- Не забывайте немедленно выключать программатор и стиральную машину после окончания стирки.

## **РЕКОМЕНДАЦИИ ПО УХОДУ ЗА СТИРАЛЬНОЙ МАШИНОЙ**

- Не вставляйте, не кладите тяжелые предметы и не садитесь на стиральную машину.
- Не опирайтесь и не надавливайте на дверцу загрузочного отсека.
- Не прикладывайте избыточного усилия для закрытия дверцы загрузочного отсека во избежание поломки или перекоса.
- После каждой стирки промойте загрузочные кюветы
- Протирайте резиновый уплотнитель после стирки. По возможности оставляйте дверцу загрузочного отсека открытой для проветривания.

## ОБЩИЙ ВИД И КОМПЛЕКТАЦИЯ

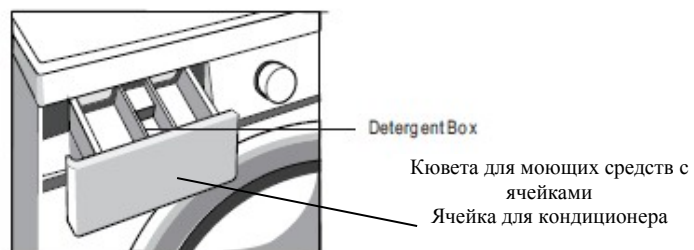
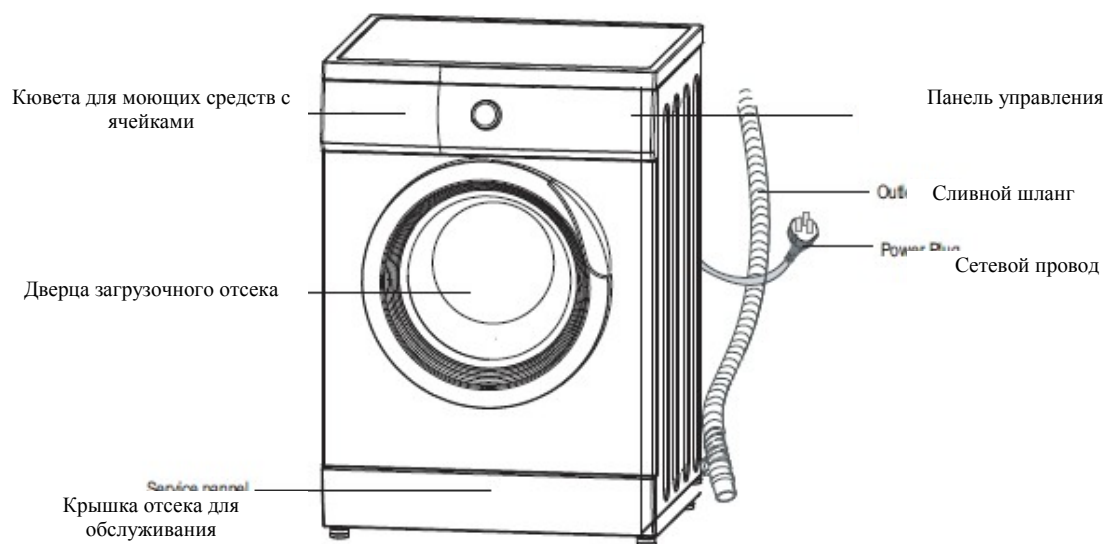

Декоративные заглушки



Шланг для подачи холодной воды  
Шланг для подачи горячей воды (опция)



Изогнутый держатель для фиксации сливного шланга

# УСТАНОВКА И ПОДКЛЮЧЕНИЕ СТИРАЛЬНОЙ МАШИНЫ

## ВНИМАНИЕ!

- Стиральная машина тяжелая – поднимайте ее осторожно.
- Запрещается поднимать стиральную машину за выступающие детали ее конструкции.
- Запрещается поднимать и/или передвигать стиральную машину за дверцу загрузочного отсека.
- Подключение стиральной машины должно быть произведено авторизованным специалистом или авторизованным сервисным центром.
- Возможно остаточное наличие воды в стиральной машине после проведения заводских испытаний. Это не является дефектом. Будьте аккуратнее при установке и транспортировке.

## МЕСТО УСТАНОВКИ

- Поверхность, на которую устанавливается машина должна быть прочной и ровной
- Машина не должна стоять на мягком полу или мягком напольном покрытии
- Выбирайте сухое место, исключающее попадание влаги на поверхность машины
- При установке машины в нишу кухонного гарнитура или ванной комнаты необходимо произвести монтаж до подключения к сети.

## СНЯТИЕ ТРАНСПОРТНЫХ КРЕПЛЕНИЙ

Перед первым использованием машины обязательно снимите с нее все транспортные крепления и положите их на хранение в надежное место на случай последующей транспортировки.

1. Ослабьте крепление болтов.
2. Полностью открутите и выньте болты с транспортировочными втулками.
3. Извлеките болты и транспортировочные втулки из
4. Закройте образовавшиеся отверстия декоративными

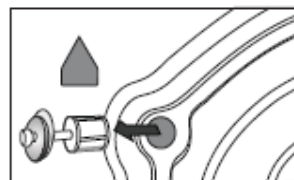

отверстий  
заглушками

## ВЫРАВНИВАНИЕ

**ВНИМАНИЕ!** Сильные шумы, вибрация и «прыганье» машины могут быть следствием неправильного выравнивания

### Выровняйте машину при помощи ватерпаса

1. При помощи гаечного ключа открутите стопорную гайку по часовой стрелке
2. Отрегулируйте горизонт и вертикаль по ватерпасу путем вращения ножек.

**Все четыре ножки должны стоять прочно на полу. Стиральная машина не должна качаться.**

3. Затяните контргайки таким образом, чтобы они плотно прилегали к корпусу машины
4. Ножки должны быть прочно зафиксированы.

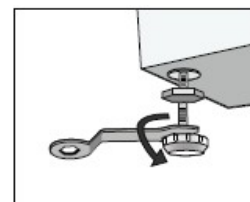

## ПОДКЛЮЧЕНИЕ ВОДЫ

**ВНИМАНИЕ!** Опасность поражения электрическим током! Категорически запрещается производить монтаж и подключение воды при включенной вилке в электросеть!  
Используйте только шланг для подачи воды, входящий в комплект поставки или приобретенный в специализированном магазине!

Оптимальное гидравлическое давление в водопроводной сети: 100 – 1000 кПа (1 – 10 бар)  
Из открытого крана должно выливаться как минимум 8 литров в минуту  
При более высоком гидравлическом давлении необходимо встроить редуцирующий клапан

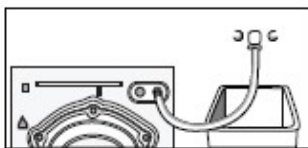

1. Присоедините к водопроводному крану подающий шланг. Резьбовые соединения следует затягивать без вспомогательного инструмента
2. Осторожно откройте водопроводный кран, проверив при этом места соединения на герметичность.

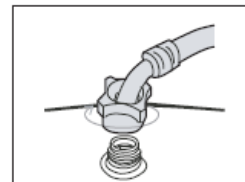

**ВНИМАНИЕ!** Резьбовые соединения находятся под давлением воды в водопроводе.

## СЛИВ ВОДЫ

СЛИВНОЙ ШЛАНГ:

**ВНИМАНИЕ!** Не перегибать и не растягивать.

Разница по высоте между поверхностью, на которой установлена машина и сливом: мин. 60 см., макс., 100 см.

Слив в умывальник/ванну:

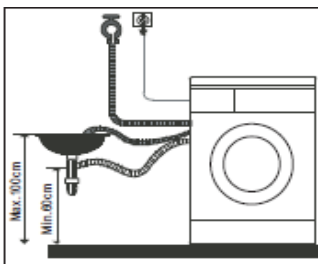
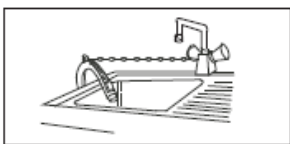

**ВНИМАНИЕ!** Зафиксируйте конец сливного шланга так, чтобы он не выскользнул из умывальника.

**ВНИМАНИЕ!** Следите за тем, чтобы сливное отверстие умывальника не было закрыто пробкой. При сливе следует контролировать достаточно ли быстро стекает вода.  
Конец сливного шланга нельзя погружать в сливаемую воду!

## Слив воды через сифон

Зафиксируйте шланг в месте подсоединения к сифону при помощи зажима 24 – 40 мм (приобретается отдельно)

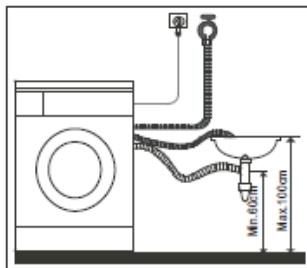

## ПОДКЛЮЧЕНИЕ К ЭЛЕКТРОСЕТИ

- ! Машина должна подключаться только к электросети переменного тока через установленную с соблюдением соответствующих предписаний розетку с защитным контактом.
- ! Для дополнительной защиты целесообразно установить устройство защитного отключения (УЗО). Обратитесь за советом к квалифицированному специалисту.
- ! Включайте прибор только в источник переменного тока (~). Перед включением убедитесь, что прибор рассчитан на напряжение, используемое в сети.
- ! Убедитесь, что:
  - Штепсельная вилка подходит к сетевой розетке
  - Сетевой шнур имеет достаточное поперечное сечение
  - Установка системы заземления выполнена согласно предписаниям и технического регламента
- ! При повреждении сетевого шнура обратитесь в авторизованный сервисный центр
- ! Категорически запрещается использование тройниками, переходниками и удлинителями
- ! Категорически запрещается вставлять/извлекать штепсельную вилку мокрыми руками
- ! Категорически запрещается /извлекать штепсельную вилку из розетки за сетевой провод.

## ЭКСПЛУАТАЦИЯ ИЗДЕЛИЯ

### ОБЩИЕ УКАЗАНИЯ

1. Перед первой стиркой проведите один цикл стирки без белья

Не загружайте белье. Добавьте немного стирального порошка в кювету. Установите программатор в режим Быстрой стирки. По окончании программы установите программатор в режим Выкл.

2. Перед каждой стиркой убедитесь в отсутствии твердых предметов в карманах



3. Стирайте темные и светлые вещи отдельно

4. Используйте специальные мешки для стирки бюстгалтеров и других трикотажных изделий, металлическую фурнитуру, во избежание поломки или попадания в сливной насос.

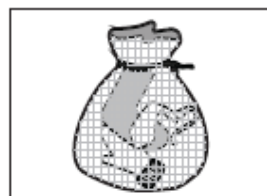

галстуков,  
имеющих  
попадания в

5. При стирке единичных изделий из «тяжелых» (джинсы, махровые полотенца и т.п.) рекомендуется добавлять аналогичного окраса близких по структуре тканей для избегания при отжиме.

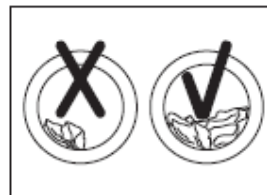

тканей

изделия из  
дисбаланса

6. Следуйте указаниям на этикетке изделия.

### УКАЗАНИЯ ПО СТИРКЕ БЕЛЬЯ

Не превышайте объем и загрузку белья, согласно рекомендуемым нормам:

Тип ткани	Мин.	Макс.
	Хлопок	4,0 кг
Синтетика	2,0 кг	2,5 кг
Деликатные ткани	1,5 кг	1,5 кг
Шерсть	1,5 кг	1,5 кг

- ! Не стирайте темное и белое белье одновременно
- ! Не стирайте изделия из водозащитных или водоотталкивающих тканей (ветровки, дождевики и т.п.)
- ! Используйте только порошки и средства для автоматических стиральных машин
- ! Избегайте передозировки стирального порошка.



## ПАНЕЛЬ УПРАВЛЕНИЯ

### ERISSON EWM-800NW

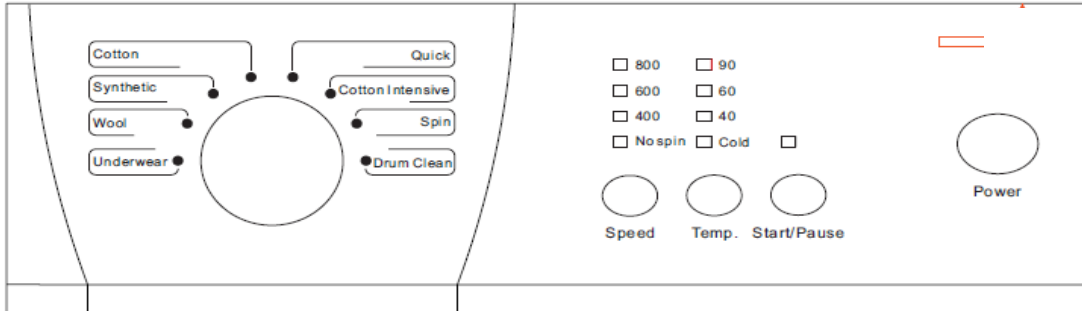

### ERISSON EWM-801NW

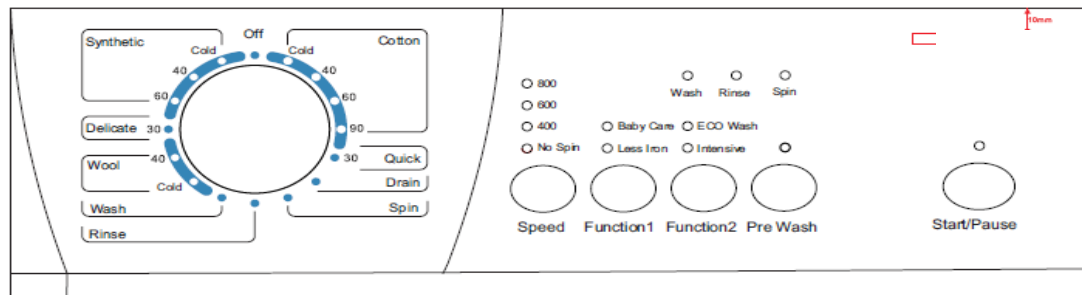

### ERISSON EWM-1001NW

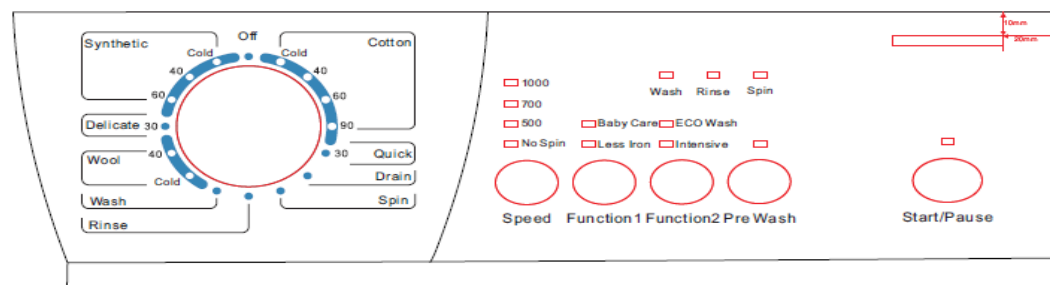

### ERISSON EWM-1002NW

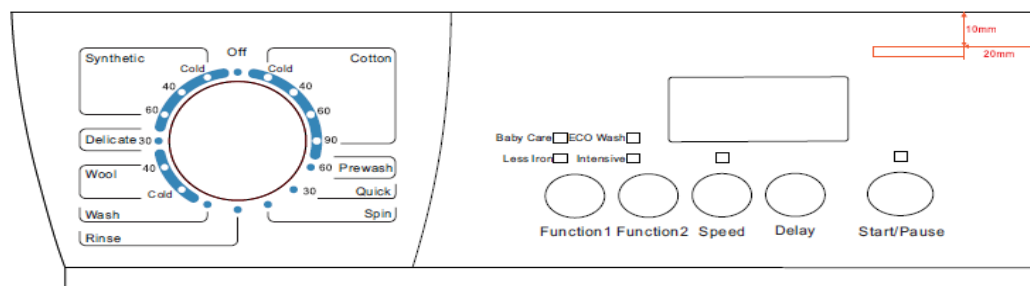

## ОБЗОР ПРОГРАММ

### ПРОГРАММАТОР

ХЛОПОК	<b>Ноские текстильные изделия. Стирка при температуре 30°C - 40°C - 60°C - 90°C</b>
СИНТЕТИКА	Изделия, не требующие особого ухода. Стирка в воде при температуре 30° - 40°C - 60°C
ДЕЛИКАТНАЯ	Текстильные изделия, требующие деликатной стирки. Стирка при температуре 30°C
СТИРКА	Короткая программа для изделий легкой степени загрязнения. Стирка в холодной воде.
ШЕРСТЬ	Изделия из шерсти, пригодные для ручной и машинной стирки. Стирка при температуре 30°C - 40°C
СЛИВ	Слив воды для полоскания в режиме без отжима
ОТЖИМ	Отжим белья, выстиранного вручную
БЫСТРАЯ	Быстрая стирка слабозагрязненных изделий в воде 30°C
ХОЛОДНАЯ	Стирка изделий в холодной воде

### ФУНКЦИОНАЛЬНЫЕ КНОПКИ (все модели)

- ✓ СТАРТ/ПАУЗА – включает машину. Для изменения режима или программы необходимо нажать кнопку ПАУЗА
- ✓ СКОРОСТЬ – устанавливает скорость вращения барабана при отжиге (об./мин.)

**Модель EWM-800NW / EWM – 801NW** : При нажатии на кнопку происходит последовательное переключение значений Без отжима → 400 → 600 → 800

**Модель EWM-1001NW / EWM-1002NW**: При нажатии на кнопку происходит последовательное переключение значений: Без отжима → 500 → 700 → 1000

- ✓ ТЕМПЕРАТУРА (**Модель EWM-800NW**) – выбор необходимой температуры воды для стирки. При нажатии на кнопку происходит последовательное переключение значений. Холодная -40 – 60 - 90

Для моделей **EWM-801NW / EWM-1001NW / EWM-1002NW** – температура стирки задается переключением на соответствующее значение на программаторе.

### КНОПКИ ВЫБОРА ОПЦИЙ (Для моделей **EWM-801NW / EWM-1001NW / EWM-1002NW**)

#### ФУНКЦИЯ 1

- ✓ Детская Одежда – используется для стирки носких текстильных изделий, требующих большего количества воды при полоскании.
- ✓ Легкое Глажение – специальная операция отжима с последующим разрыхлением белья. Щадящий окончательный отжим – остаточная влажность белья немного повышенная

#### ФУНКЦИЯ 2

- ✓ ЭКО Стирка – Цикл циркуляции как и при стирке ХЛОПОК. Уменьшенный расход воды при уменьшении количества стирального порошка.
- ✓ ИНТЕНСИВНАЯ – Увеличенный объем воды. Бережная стирка белья

ПРЕДВАРИТЕЛЬНАЯ СТИРКА – Используется для сильно загрязненного белья, например из хлопка или льна. Предварительная стирка при температуре 30°C

## ОБЗОР ПРОГРАММ

При выборе программы стирки обратите внимание на этикетку на изделии. Следуйте рекомендациям по стирке, указанной производителем изделия

ПРОГРАММА	ВЕС, кг. (макс.)	Продолжительность (минут) для полного цикла	Вид Белья
Хлопок Холодная	4,5	90	Требующие особого ухода ноские текстильные изделия из хлопка или льна
Хлопок 40°C	4,5	80	Требующие особого ухода ноские текстильные изделия из хлопка или льна
Хлопок 60°C	4,5	98	Не требующие особого ухода ноские текстильные изделия из хлопка или льна
Хлопок 90°C	4,5	130	Не требующие особого ухода ноские текстильные изделия из хлопка или льна, требующие кипячения
Синтетика Холодная	2,5	73	Требующие особого ухода ноские текстильные изделия из хлопка, синтетики, меланжевой ткани или льна
Синтетика 40°C	2,5	73	Не требующие особого ухода ноские текстильные изделия из хлопка, синтетики, меланжевой ткани или льна
Синтетика 60°C	2,5	90	Не требующие особого ухода ноские текстильные изделия из хлопка, синтетики, меланжевой ткани или льна
Деликатная 30°C	1,5	60	Требующие особого ухода ноские текстильные изделия из хлопка, синтетики, меланжевой ткани, шерстяных или полушерстяных тканей
Шерсть Холодная	1,5	45	Стирка шерстяных или полушерстяных изделий, пригодных для ручной или машинной стирки
Шерсть 40°C	1,5	65	Стирка шерстяных или полушерстяных изделий, пригодных для ручной или машинной стирки
Быстрая 30°C	2,5	30	Не требующие особого ухода ноские текстильные изделия из хлопка, льна, синтетики или меланжевой ткани
Стирка	4,5	33	Требующие особого ухода ноские текстильные изделия из хлопка, льна, синтетики или меланжевой ткани
Полоскание	4,5	18	Дополнительное полоскание
Слив		3	Слив воды для полоскания в режиме без отжима
Отжим	4,5	11	Отжим белья, выстиранного вручную

## ОБСЛУЖИВАНИЕ И УХОД ЗА СТИРАЛЬНОЙ МАШИНОЙ

При обслуживании стиральной машины **ОБЯЗАТЕЛЬНО** вынимайте вилку из розетки и перекрывайте подачу воды на вход стиральной машины!

Регулярное обслуживание и уход продлит срок службы Вашей машины.

Рекомендации:

1. Протирайте барабан после каждой стирки. Оставляйте дверцу приоткрытой, если имеется такая возможность.
2. Промывайте кювету от остатков моющих веществ (остатка стиральной порошка, кондиционера для белья) после каждой стирки и протирайте ее насухо.

3. Следите за состояние подводящего шланга холодной воды, сливного шланга, сетевого провода. При появлении трещин – немедленно прекратите эксплуатацию и обратитесь в авторизованный сервисный центр.

4. Перед стиркой проверяйте карманы брюк, курток, рубашек и т.п. на отсутствие твердых предметов, монет и т.п.

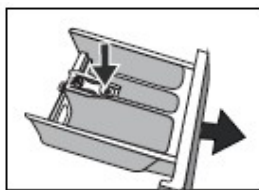

- Попадание таких предметов внутрь барабана стиральной машины может привести к поломке.



#### ЧИСТКА КЮВЕТЫ ДЛЯ МОЮЩИХ СРЕДСТВ

1. Выдвиньте, прижмите вставку вниз, полностью снимите кювету

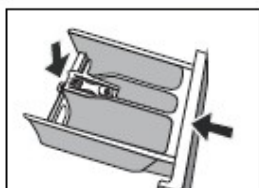

2. Откиньте накладку вверх

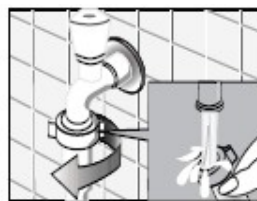

3. Промойте все отсеки
4. Насухо вытрите все отсеки кюветы и закройте накладку (насадите цилиндр на направляющий штифт)
5. Не прикладывая усилий задвиньте кювету на место.

#### ШЛАНГ ДЛЯ СЛИВА ВОДЫ ЧЕРЕЗ СИФОН

Установите программатор в положение ВЫКЛ.

1. Ослабьте хомут для шланга, осторожно выньте сливной шланг (там может остаться вода).
2. Очистите сливной шланг и место его подсоединения к сифону.
3. Снова установите сливной шланг и закрепите место подсоединения шланга к сифону хомутом.

#### ОБСЛУЖИВАНИЕ ОТКАЧИВАЮЩЕГО НАСОСА

Установите программатор в положение ВЫКЛ.

1. Откройте и снимите крышку отсека для сервисного обслуживания
2. Осторожно отвинчивайте заглушку насоса, пока не начнет выливаться вода. Когда защитная крышка наполовину заполнится, заверните заглушку насоса и вылейте воду из защитной крышки.

Повторяйте этот процесс, пока не сольется все вода.



3. Осторожно отверните заглушку насоса (остаточная вода!)
4. Очистите внутреннее пространство, резьбу заглушки насоса и сам корпус насоса (крыльчатка насоса должна свободно вращаться)
5. Установите заглушку насоса на место и заверните ее
6. Установите крышку отсека для сервисного обслуживания на место.

## ВОЗМОЖНЫЕ НЕИСПРАВНОСТИ И МЕТОДЫ ИХ УСТРАНЕНИЯ

Если Вы не можете самостоятельно устранить неисправность, или если машина требует ремонта:





























1. Выключите машину от сети
2. Перекройте воду
3. Вызовите специалиста авторизованного сервисного центра

НЕИСПРАВНОСТЬ	ВОЗМОЖНАЯ ПРИЧИНА	МЕТОД УСТРАНЕНИЯ
Стиральная машина не включается, программа не запускается		Проверьте, закрыта ли дверца загрузочного отсека?
		Нажата клавиша <b>СТОП/ПАУЗА</b>
		Подключена ли машина к сети?
		Не перекрыт ли кран подачи воды?
Дверца загрузочного люка не открывается	Включена автоматическая защита от открывания. Программа не окончена	- Дождитесь окончания выполнения программы. - Отключите машину от сети. Через несколько минут включите машину в сеть
Нет нагрева воды (за исключением режимов стирки в холодной воде)	Возможно образование накипи на нагревательном элементе	Обратитесь в авторизованный сервисный центр.
Протекание воды	Ослабло соединение. Не правильно закреплен сливной шланг.	- Правильно закрепите или замените сливной шланг - Подтяните соединение шланга для подачи воды
Не работают индикаторы или дисплей	Нет напряжения в сети. Неисправность платы управления	Проверьте наличие напряжения в сети Обратитесь в авторизованный сервисный центр
Раствор моющего средства не сливается	Выбрана программа без отжима Засорился откачивающий насос	Выберите другую программу Очистите откачивающий насос Прочистите канализационный слив
Результат отжима неудовлетворительный	Выбрана функция Легкое Глажение	Равномерно распределите в барабане мелкое и крупное белье Проверьте установленное количество оборотов
Неприятный запах в машине	Что-то осталось от предыдущей стирки	Запустите программу <b>СТИРКА</b> без белья. Используйте универсальное моющее средство.
Остаточная вода в ячейке для средств по уходу (кондиционер для белья)	Не является неисправностью	Промойте кювету. Очистите подающее отверстие от остатков моющих средств.
Сильные шумы, вибрация и перемещение машины при отжиме	Нарушена центровка машины. Не сняты фиксаторы барабана. Слишком много белья.	Проверьте и зафиксируйте опоры Не превышайте загрузаемый вес. Снимите транспортировочные

		фиксаторы Выровняйте машину по уровню. Проверьте, не попали ли посторонние предметы в барабан
--	--	---

## ИНДИКАТОРЫ НЕИСПРАВНОСТЕЙ

ВНИМАНИЕ! Если индикатор продолжает мигать после выполнения рекомендаций по устранению, приведенные ниже, то необходимо обратиться в авторизованный сервисный центр за консультацией специалиста или ремонтом.

НЕИСПРАВНОСТЬ	ВОЗМОЖНАЯ ПРИЧИНА	МЕТОД УСТРАНЕНИЯ
 Прочный материал	 Можно гладить при температуре 100°C (макс.).	
 Деликатная ткань	 Нельзя гладить.	
  Можно стирать при температуре 95°C.	 При сухой химической чистке можно использовать любой растворитель.	
  Можно стирать при температуре 60°C.	 Сухая химическая чистка только с использованием перхлорида, бензина для заправки зажигалок, чистого спирта или чистящего средства R113.	ЛЯ
  Можно стирать при температуре 40°C.	 Сухая химическая чистка только с использованием авиационного бензина, чистого спирта или чистящего средства R113.	
  Можно стирать при температуре 30°C.	 Нельзя использовать сухую химическую чистку.	
 Можно стирать только вручную.	 Сушка на плоской поверхности.	
 Только сухая химическая чистка.	 Можно вешать для сушки.	
 Можно отбеливать в холодной воде.	 Сушить на плечиках для одежды	
 Не использовать отбеливатель.	 Можно сушить в сушилке при нормальной температуре.	
 Можно гладить при температуре 200°C (макс.).	 Можно сушить в сушилке при пониженной температуре.	
 Можно гладить при температуре 150°C (макс.).	 Нельзя сушить в сушилке.	

## ТЕХНИЧЕСКИЕ ХАРАКТЕРИСТИКИ

Напряжение питания	220В / 50Гц
Максимальная потребляемая мощность	2100 Вт
Потребляемый ток	10А
Давление воды на входе	100 – 1000 кПа (1 – 10 бар)
Вес сухого белья (макс.)	4,5 кг
Габариты (Ш*Г*В), мм	595 * 400 * 850
Вес нетто:	53 кг
Вес Брутто	56 кг

## Информация о сертификации

Прибор сертифицирован на соответствие нормативным документам РФ и др.



AB 71



Расчетный срок службы изделия:

5 лет

Гарантийный срок:

1 год со дня покупки

Сделано в Китае