

# Инструкция по эксплуатации

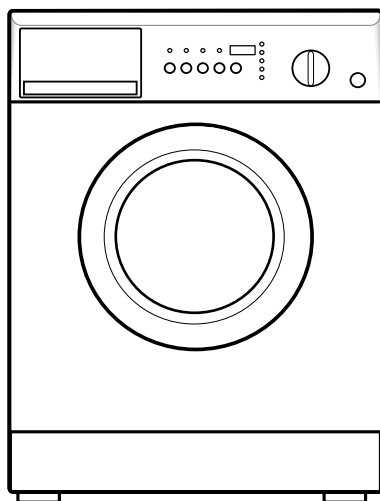





**V5340X0EU**

---

# Содержание

---

## Инструкция по эксплуатации

Указания по утилизации .....	4
Утилизация упаковки .....	4
Утилизация старого прибора .....	4
Указания по охране окружающей среды и экономии электроэнергии .....	5
Общие указания по безопасности .....	6
Перед вводом в эксплуатацию .....	6
Правильное использование .....	6
При стирке и сушке .....	7
Во избежание повреждения прибора .....	7
Ваша новая стирально-сушильная машина .....	8
Панель управления .....	9
Описание стирально-сушильной машины .....	10
Эксплуатация и специальное оснащение ..	10
Подготовка и сортировка белья .....	12
Подготовка белья .....	12
Сортировка белья для стирки .....	13
Сортировка белья для сушки .....	16
Моющее средство и средство для специальной обработки белья .....	18
Дозировка моющего средства .....	18
Загрузка моющего средства/средства для специальной обработки белья .....	20
Первая стирка .....	21
Программы и функции .....	22
Переключатель программ .....	22
Клавиша  .....	27
Клавиша  .....	27
Клавиша  .....	27
Клавиша  .....	29
Клавиша  .....	30
Стирка и сушка .....	31
Только стирка .....	32
Только сушка .....	33
Стирка + сушка .....	34

Окончание программы .....	36
Чистка и уход .....	37
Чистка корпуса и панели управления .....	37
Чистка барабана .....	37
Чистка кюветы для моющих средств .....	37
Чистка откачивающего насоса .....	38
Чистка фильтра в шланге для подачи воды .....	39
Удаление накипи .....	40
Что делать, если... .....	41
Сервисная служба .....	45
Параметры расхода .....	46

## **Инструкция по монтажу**

Монтаж, подключение и транспортировка .....	47
Указания по безопасности .....	47
Комплектность поставки .....	47
Размеры .....	48
Удаление деревянной опоры .....	49
Транспортировочные крепления .....	50
Место для установки .....	51
Выравнивание .....	52
Длина шлангов и кабеля .....	53
Подключение воды .....	54
Транспортировка прибора .....	55
Электрическое подключение .....	56

## **Приложение**

Предметный указатель .....	57
----------------------------	----

*Изготовитель не исключает возможности распространения данной инструкции также на новые модели продукции, которые будут выведены на рынок после изготовления тиража этой инструкции по эксплуатации при условии, что новые модели продукции будут идентичны актуальным с точки зрения особенностей их эксплуатации.*

*Право на внесение изменений изготовитель оставляет за собой.*

Приобретение новой стирально-сушильной машины Neff – это решение в пользу современного, качественного, ценного бытового прибора.

Эта новая стирально-сушильная машина является итогом многолетних научных исследований. Высокие требования к качеству на стадиях проектирования и производства гарантируют долгий срок службы прибора. Его концепция полностью отвечает всем современным требованиям к обработке белья.

Экономный расход электроэнергии, воды и моющего средства способствует защите окружающей среды и снижению эксплуатационных расходов.

Расход воды и электроэнергии снижен во всех программах. Это достигается за счет специальной системы стирки, которая используется во всех программах и для всех видов текстильных изделий. Конструкция барабана обеспечивает постоянную циркуляцию воды и вследствие этого – интенсивную и стандартную стирку с использованием меньшего количества воды. Белье стирается и сушится в высшей степени бережно.

Новая система стирки настолько эффективна, что белье средней степени загрязнения можно стирать без предварительной стирки. Предварительную стирку мы рекомендуем только для сильно загрязненного белья.

Каждая стирально-сушильная машина, которая выходит с нашего завода, проходит тщательную проверку функций и безукоризненности состояния. Если у Вас есть вопросы – в частности, по установке и подключению стирально-сушильной машины – в Вашем распоряжении наша Сервисная служба.

Дополнительную информацию о нашей продукции и ее выборе Вы найдете на нашей странице в Интернете: <http://www.neff.de>

Прочтите настоящие инструкции по эксплуатации и монтажу и всю другую документацию, прилагаемую к стирально-сушильной машине, и после этого выполняйте все содержащиеся там указания.

Сохраняйте всю документацию для последующего использования или для передачи следующему владельцу.

---

# Указания по утилизации

---

## Утилизация упаковки

Ваша новая стирально-сушильная машина во время транспортировки была защищена от повреждений упаковкой. Все упаковочные материалы не оказывают вредного воздействия на окружающую среду и могут быть использованы повторно. Пожалуйста, сделайте Ваш вклад в охрану окружающей среды, обеспечив правильную утилизацию упаковочных материалов.

Узнайте в магазине, в котором Вы приобрели стирально-сушильную машину, или в Ваших местных административных органах о действующих способах утилизации упаковочного материала.

### **Опасность удушья!**

Не разрешайте детям играть с упаковочным материалом и его частями. Дети могут залезть в картонные коробки, завернуться в пленку и задохнуться.

---

## Утилизация старого прибора

Старые приборы не являются совершенно ненужным мусором! Они содержат ценные материалы, которые могут быть вторично использованы при утилизации с учетом требований охраны окружающей среды.

### **Опасность для жизни!**

Выньте вилку электропитания старого прибора из сетевой розетки. Отрежьте кабель, который используется для подключения к электрической сети, и выбросите кабель вместе с вилкой.

Выведите из строя замок загрузочного люка. Это следует сделать для того, чтобы предотвратить возможность случайного запираания играющих детей в старом приборе с опасностью для жизни.

---

# Указания по охране окружающей среды и экономии электроэнергии

Ваша стирально-сушильная машина экономно расходует воду, электроэнергию и моющее средство. Благодаря этому Вы можете способствовать охране окружающей среды и в значительной степени сэкономить средства. Информацию о расходе для Вашей стирально-сушильной машины Вы найдете на стр. 46.

Экономичная и экологичная эксплуатация Вашей стирально-сушильной машины:

- ❑ Загружайте в машину максимальное количество белья, но не больше.
- ❑ В случае слабой или средней степени загрязнения белья откажитесь от предварительной стирки.
- ❑ Дозируйте моющее средство в соответствии со степенью загрязнения белья, количеством белья и жесткостью воды. Соблюдайте указания изготовителя, которые имеются на упаковках с моющим средством.
- ❑ В зависимости от вида белья используйте максимально допустимое число оборотов при отжиме. Чем больше число оборотов при отжиме, тем меньше время сушки и, следовательно, расход электроэнергии.

---

# Общие указания по безопасности

Данный прибор соответствует действующим предписаниям по технике безопасности.

---

## Перед вводом в эксплуатацию

- Установите стирально-сушильную машину в соответствии с указаниями инструкции по монтажу, стр. 47.
- Снимите и сохраните транспортировочные крепления.
- Не включайте стирально-сушильную машину с видимыми повреждениями. В сомнительных случаях обратитесь в Сервисную службу или магазин, в котором Вы приобрели прибор.
- Внимательно прочтите прилагаемую документацию. Она содержит важную информацию по монтажу, эксплуатации и безопасности прибора.

---

## Правильное использование

Ваша стирально-сушильная машина предназначена:

- Только для применения в домашних условиях.
- Для стирки в моющем растворе тех текстильных изделий, которые допускается стирать в стиральной машине, и для сушки этих изделий.
- Для эксплуатации с использованием имеющихся в продаже моющих средств и средств для специальной обработки белья, которые пригодны для применения в стиральных машинах.

**Не следует пользоваться** стирально-сушильной машиной, если белье

- подвергалось обработке растворителями или красителями (например, пятновыводителем, промывочным бензином),
- содержит пыль (например, угольную пыль или муку),
- содержит пенопластовые или резиновые детали,
- загрязнено фиксатором для волос, ацетоном или другими подобными веществами.

---

## При стирке и сушке

- ❑ Выньте из карманов все предметы, в первую очередь зажигалки.
- ❑ Не допускайте детей без присмотра к стирально-сушильной машине.
- ❑ Не подпускайте домашних животных к стирально-сушильной машине.
- ❑ Не включайте вилку в розетку и не извлекайте вилку из розетки влажными руками.
- ❑ При извлечении вилки из розетки тяните только за вилку, а не за кабель.
- ❑ Будьте осторожны при откачивании горячего моющего раствора.

---

## Во избежание повреждения прибора

- ❑ Не становитесь на стирально-сушильную машину.
- ❑ Не опирайтесь на открытый загрузочный люк.
- ❑ Не устанавливайте стирально-сушильную машину в местах с пониженной температурой, где возможно замерзание воды.
- ❑ Никогда не транспортируйте стирально-сушильную машину без транспортировочных креплений.



# Ваша новая стирально-сушильная машина

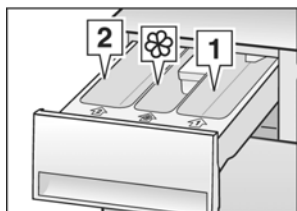

## Загрузка моющего средства/ средства для специальной обработки белья

### Ячейка 1:

Моющее средство для предварительной стирки или средство для замачивания.

### Ячейка 2:

Моющее средство для основной стирки.

### Ячейка ☼:

Средство для специальной обработки белья, например, мягкий ополаскиватель или крахмал.



**Крышка цоколя  
для обслуживания  
стирально-сушиль-  
ной машины**



**Загрузочный люк  
откройте...**



**и закройте**

## Панель управления

### Дисплей

Показывает выбранные или изменяемые установки (например, количество оборотов при отжиге, время начала выполнения программы), а также ход выполнения программы.

### Кнопка «Пуск/Стоп»

Для пуска или прерывания программы.

### Индикаторные лампочки

☰ (время пуска)

→ (время окончания)

☉ (отжим)

поясняют индикацию на дисплее

☀ (интенсивная сушка): выбрана программа интенсивной сушки

☁ (бережная сушка): выбрана программа бережной сушки

### Кнопка «Дверца»

Для открывания загрузочного люка.

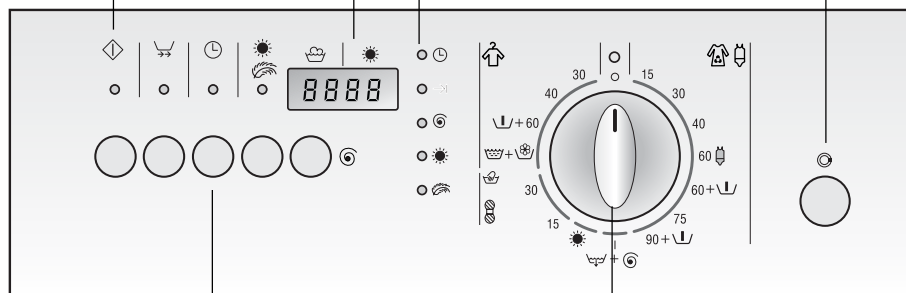

### Кнопки

⚡ (быстрая стирка) (по желанию дополнительно к программе): сокращенная продолжительность программы

🕒 (время пуска) (по желанию дополнительно к программе): откладывает время включения программы

☀ ☁ (сушка): выбор программы сушки белья и продолжительности сушки

☉ (отжим): выбор числа оборотов при отжиге или «без окончательного отжима»

При активации этих опций загораются соответствующие контрольные лампочки.

### Переключатель программ

Для включения и выключения машины и для выбора программы.

Возможен поворот в обоих направлениях.

Переключатель программ не вращается во время выполнения программы – управление ходом выполнения программы осуществляет электроника.

---

# Описание стирально-сушильной машины

---

## Эксплуатация и специальное оснащение

Ваша стирально-сушильная машина предлагает Вам следующие программы:

- только стирка,
- только сушка,
- стирка + сушка.

В программе «Стирка + сушка» происходит автоматическое переключение с процесса стирки на процесс сушки.

Сушка производится в соответствии с принципом конденсации. Образующийся при сушке конденсат через сливной шланг стекает в специальный резервуар.

Водопроводный кран должен быть открыт, а сливной шланг должен находиться в правильном положении даже в процессе сушки.

## Загрузочный люк

Стирально-сушильная машина снабжена защитным устройством, которое препятствует открыванию загрузочного люка во время выполнения программы.

Убедитесь, что в приборе нет воды, и барабан не вращается.



### Открывание загрузочного люка после окончания программы

- Дождитесь, пока на дисплее появится сообщение «**END**» («Конец»).
- Нажмите на клавишу  «Дверца» на передней панели машины.

## Звуковой сигнал

Звуковой сигнал подается при:

- нажатии на клавишу,
- запуске программы,
- окончании программы,
- ошибке программы или при возникновении неисправности.

□ Чтобы включить или выключить звуковой сигнал нажмите одновременно клавиши  и . На дисплее появляется индикация «On» (Вкл) или «Off» (Выкл).

 Громкость звукового сигнала изменить нельзя.

## Фаза выполнения программы

Нажмите клавишу , чтобы на дисплее появилась фаза выполнения программы. После индикации числа оборотов при отжиге появляется индикация фазы выполнения программы.

Если стирально-сушильная машина находится в фазе стирки, на дисплее слева появляется символ .

Если стирально-сушильная машина находится в фазе сушки, на дисплее справа появляется символ .

# Подготовка и сортировка белья

## Подготовка белья

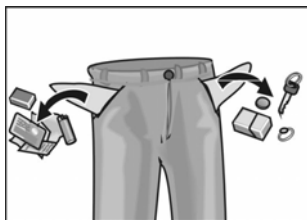

### Внимание!

Инеродные предметы (например, монеты, скрепки, иголки, гвозди) могут повредить белье или детали стиральной машины (например, барабан).

- Освободите карманы, которые имеются в предметах белья.
- Вычистите щеткой песок из карманов и отворотов.
- Застегните молнии и кнопки.
- Снимите крепления с гардин или завяжите их в сетку либо в мешочек.
- Стирайте в сетке или в наволочке:
  - очень нежное белье, например, тонкие чулки, гардины;
  - небольшие предметы, например, носки или носовые платки;
  - предметы белья с элементами отделки, которые могут отцепиться и повредить стиральную машину.
- Выверните наизнанку штаны, вязанные изделия, трикотажные изделия, например, трикотажное белье, тенниски или свитера.
- Не стирайте неподрубленные или разорванные предметы одежды, чтобы они не обтрепались.

## Сортировка белья для стирки

### По цвету и степени загрязнения

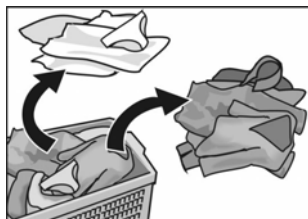

#### Степень загрязнения:

#### Внимание!

Белье может окрашиваться. Новое цветное белье не стирайте вместе с другим бельем.

Белое белье может стать серым. Белое и цветное белье стирайте отдельно.

#### Слабо загрязненное белье

Никакого загрязнения и никаких пятен не видно. Белье иногда имеет запах тела.

- Легкая летняя и спортивная одежда, которую носили несколько часов.
- Тенниски, рубашки, кофточки, которые носили не более одного дня.
- Постельное белье, полотенца для гостей, которыми пользовались один день.

#### Средняя степень загрязнения

Видимые загрязнения и/или небольшое количество слабых пятен.

- Тенниски, рубашки, кофточки, которые сильно пропитались потом или одевались несколько раз.
- Кальсоны, трусы, которые носили один день.
- Кухонные полотенца, полотенца для рук, постельное белье, которым пользовались не более недели.
- Гардины (без загрязнения никотином), которые находились в употреблении до полугода.

## **Сильно загрязненное белье**

Видны загрязнения и/или пятна.

- Полотенца для рук, использовавшиеся на кухне до одной недели.
- Тканевые салфетки.
- Детские нагрудники.
- Детская верхняя одежда или футбольные майки и трусы, запачканные травой или землей.
- Спецодежда, например, одежда слесаря, пекаря или мясника.

## **Типичные пятна**

- Животный жир, пищевой растительный жир и растительное масло, соусы, минеральное масло, воск (с содержанием жира или масла).
- Чай, кофе, красное вино, фрукты, овощи (которые можно отстирать).
- Кровь, яйца, молоко, крахмал (с содержанием белка/углеводов).
- Сажа, земля, песок (пигменты), одежда для игры в теннис, запачканная гравием и песком.

## **Удаление пятен**

Пятна, по возможности, следует удалять/предварительно обрабатывать, пока они еще свежие.

Попробуйте сначала смочить их мыльным раствором. Не трите материал.

После этого простирайте предметы белья с использованием соответствующей программы.

- i** Старые/засохшие пятна в некоторых случаях можно удалить только при многократной стирке.

**Сортировка белья в соответствии с обозначениями по уходу, которые имеются на этикетках**

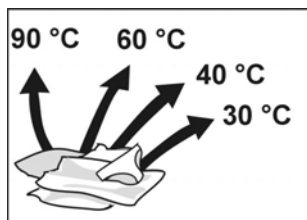

В машине следует стирать только белье с ниже-приведенными обозначениями по уходу.



Белое белье 90°C

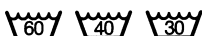

Цветное белье 60°C, 40°C, 30°C



Синтетика 60°C, 40°C, 30°C



Шерстяное и шелковое белье, пригодное для ручной и машинной стирки, холодная вода, 40°C, 30°C

Белье со следующими обозначениями по уходу нельзя стирать в стиральной машине:

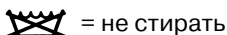

Сортируйте белье с учетом рекомендаций по максимальной загрузке белья. Не следует загружать белье в количестве, превышающем максимально допустимое значение, так как это приводит к ухудшению результатов стирки.

**Максимально допустимое количество белья на одну стирку**

Белое/цветное белье	5 кг
Синтетика	2,5 кг
Пригодные для машинной стирки изделия из шерсти/шелка	1,0 кг





## Сортировка белья для сушки

### Внимание!

Отсортируйте белье в соответствии с обозначениями по уходу, которые имеются на этикетках.

Сушите в машине только белье, которое имеет на этикетке обозначение «пригодно для машинной сушки» («dryer-safe») или следующие символы:

 = сушка при нормальной температуре,

 = сушка при пониженной температуре (бережная сушка).

Следующие текстильные изделия **нельзя сушить** в стирально-сушильной машине:

- белье, имеющее на этикетке символ  (непригодно для машинной сушки);
- воздухонепроницаемые текстильные изделия (например, из прорезиненной ткани);
- нежные ткани (шелк, гардины из синтетического волокна) – **образуются складки**;
- очень мокрое белье – **высокий расход электроэнергии**;
- текстильные изделия из шерсти или полушерсти.

 Учитывайте указания изготовителя.

 Учитывайте рекомендации по максимальной загрузке белья. Не следует перегружать стирально-сушильную машину.

**Максимально допустимое количество белья на одну сушку**

Белое/цветное белье	2,5 кг
Синтетика	1,5 кг

## **Экономия электроэнергии**

### **Практические советы по сушке**

Рекомендуется всегда стирать при максимальной загрузке белого/цветного белья (5 кг), а затем для сушки закладывать меньшее количество белья.

- ❑ Функцию сушки используйте только для белья после стирки, полоскания и отжима.
- ❑ Отжим перед сушкой текстильных изделий из синтетики следует проводить при рекомендуемом числе оборотов центрифуги.
- ❑ Для получения оптимальных результатов белье следует отсортировать по типам ткани и нужному уровню сушки.
- ❑ Белье из синтетических тканей следует извлекать из стирально-сушильной машины, когда оно еще слегка влажное. Оставьте белье досушиваться на воздухе, так как при слишком долгой сушке в машине возникает опасность образования складок.
- ❑ Не следует гладить белье сразу же после сушки. Мы рекомендуем предметы белья перед глаженьем сложить или скатать, чтобы остаточная влага распределилась по белью более равномерно.

# Моющее средство и средство для специальной обработки белья

## Дозировка моющего средства

### **Опасность отравления!**

Храните моющее средство и средство специальной обработки белья в недоступном для детей месте.

Дозировка моющего средства зависит от следующих факторов:

- Жесткость воды. Сведения относительно жесткости водопроводной воды в Вашем водопроводе можно узнать на водопроводной станции.
- Количество белья.
- Указания изготовителя моющего средства.
- Степень загрязнения белья.
- i** Правильная дозировка способствует охране окружающей среды и дает возможность получить хорошие результаты при стирке.
- i** Приведенные на упаковке рекомендации по дозировке моющего средства рассчитаны на полную загрузку машины. При стирке небольшого количества белья или слабо загрязненного белья дозу моющего средства следует уменьшить.
- i** Для стирки шерстяных изделий используйте моющие средства с нейтральным значением pH.

## Жесткость воды

Уровни жесткости воды	Французские единицы жесткости fH	Немецкие единицы жесткости dH
мягкая	до 15°	до 8°
средняя	15-25°	8-14°
жесткая	25-40°	14-22°
очень жесткая	свыше 40°	свыше 22°

## Дозировка порошкообразного моющего средства

### Средне загрязненное белье

- ❑ Выберите программу без предварительной стирки.
- ❑ Все моющее средство загружайте в ячейку **2** кюветы для моющих средств (дозировка в соответствии с указаниями изготовителя).

### Сильно загрязненное белье

- ❑ Выберите программу с предварительной стиркой.
- ❑ Загрузите в ячейку **1** четверть рекомендуемой дозы моющего средства, а в ячейку **2** кюветы 3/4 дозы.

## Дозировка жидкого моющего средства

**i** Жидкое моющее средства используйте только для основной стирки в программе **без предварительной стирки**.

- ❑ Жидкое моющее средство залейте в соответствующую дозировочную емкость и поместите в барабан стирально-сушильной машины,

### или

- ❑ после установки красной вставки **A** загрузите жидкое моющее средство в ячейку **2** кюветы для моющих средств.

**i** Шкала на красной вставке помогает определить количество жидкого моющего средства.

**i** При загрузке в ячейку **2** порошкообразного моющего средства красную вставку **A** следует вынуть.

### Жидкое моющее средство и задержка включения программы стирки

Время включения программы см. стр. 27. При задержке включения программы следует использовать дозировочную емкость для жидкого моющего средства, например, дозировочный шар. В противном случае жидкое моющее средство медленно вытекает из емкости для моющего средства и густеет.

В конце программы выньте дозировочную емкость из барабана.

## Загрузка моющего средства/ средства для специальной обработки белья

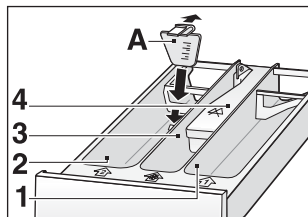

### Ячейка 1

Моющее средство для предварительной стирки.

### Ячейка 2

Моющее средство для основной стирки.

К принадлежностям стирально-сушильной машины относится красная вставка **A**, которую можно установить в ячейку **2** при использовании жидкого моющего средства.

### Ячейка 3

Жидкие добавки – такие, как крахмал и мягкий ополаскиватель.

Во время последнего цикла стирки добавки автоматически поступают в емкость с моющим средством.

**i** Не превышайте максимальный уровень загрузки, в противном случае ячейки кюветы для моющего средства слишком рано опорожнятся.

**i** Густые добавки разбавляйте водой, прежде чем загружать их в кювету для моющих средств (чтобы предотвратить забивание вставки).

### Ячейка 4

Отбеливающее средство.

**i** Если на крышке стоит маркировка , значит, отбеливающее средство в данной модели использовать нельзя.

- Выдвиньте до упора кювету для моющих средств.
- Загрузите моющее средство и/или средство для специальной обработки белья.
- Закройте кювету для моющих средств.



## Средство для удаления накипи

Средство для удаления накипи можно загружать в ячейку **1** или **2** в соответствии с указаниями изготовителя. Сначала загружается моющее средство, а затем – средство для удаления накипи.

---

# Первая стирка

Перед отгрузкой с завода-изготовителя стиральная машина была проверена. Первый цикл стирки следует провести без белья, чтобы удалить остатки воды, которые могут быть в машине после заводских испытаний.

- ❑ Убедитесь, что транспортировочные крепления с задней стороны машины сняты, стр. 50.
- ❑ Не загружайте белье.
- ❑ Закройте загрузочный люк.
- ❑ Откройте водопроводный кран.
- ❑ Вытяните до упора кювету для моющих средств.
- ❑ Загрузите в ячейку **2** половину мерного стакана моющего средства.
- ❗ Не используйте моющее средство для тонких или шерстяных тканей (из-за слишком большого пенообразования).
- ❑ Закройте кювету для моющих средств.
- ❑ Установите переключатель программ в положение **60**  (Белое/цветное белье 60°C).
- ❑ Нажмите клавишу .
- ❑ После окончания программы установите переключатель программ на 0.
- ❑ Откройте загрузочный люк.
- ❗ Загрузочный люк оставьте открытым, чтобы машина внутри могла высохнуть.

# Программы и функции

## Переключатель программ

Программы выбираются с помощью переключателя программ. Его можно вращать в любую сторону. Ручку переключателя программ нельзя устанавливать в промежуточное положение между двумя программами.

## Программы стирки

**Белое/цветное белье**  

**холодная вода, 30, 40, 60, 75°C**

Для интенсивной стирки прочных текстильных изделий, например, из хлопка или льна.

Максимальное количество белья: 5,0 кг.

**Белое/цветное белье**   + 

**60, 90°C + предварительная стирка**

Для сильно загрязненного белья с пятнами и для спецодежды/защитных костюмов.

Загрузите 1/4 мерного стакана моющего средства в ячейку **1**.

Максимальное количество белья: 5,0 кг.

**Синтетика** 

**30, 40, 60°C**

Для нежных текстильных изделий из синтетики, смешанных тканей или льна.

Уменьшенное число оборотов при отжиме.

Уменьшение образования складок.

Максимальное количество белья: 2,5 кг.

## Программы для стирки

**изделий из шерсти и шелка** 

**холодная вода , 30°C**

Бережная стирка пригодных для машинной стирки текстильных изделий из шерсти и шелка.

Мы не рекомендуем стирать эти текстильные изделия вместе с изделиями из более грубых тканей.

Не пригодные для машинной стирки изделия из шерсти следует стирать вручную или отдавать в чистку.

Максимальное количество белья: 1,0 кг.

Уменьшенное число оборотов при отжиме.

## Программы сушки

### Интенсивная сушка

Устойчивое к кипячению белое и цветное белье из хлопка и льна

Загрузка: 1,5-2,5 кг

Время сушки: 40-90 минут



### Бережная сушка

Не требующее ухода (не требующее глажения утюгом) белье из синтетических и смешанных тканей, хлопка (например, из вискозы, акрила и полиэстера)

Загрузка: 1,5-2,5 кг

Время сушки: 70-120 минут

**i** Отжим теплого белья эффективнее, чем отжим холодного белья.

Поэтому в программу сушки интегрирован цикл специального отжима. Перед включением программы сушки выберите количество оборотов при отжиге с помощью клавиши . Этот специальный отжим возможен лишь в программе **интенсивной сушки**  и при времени сушки от 1,5 до 2 часов.

Мы рекомендуем цикл специального отжима для прочного белья из хлопка и льна.



## Специальные программы



### Полоскание

Для цикла дополнительного полоскания установите переключатель программ на . Программа завершается коротким бережным отжимом при 900 об/мин.

Если Вам нужно получить мокрое белье, то перед включением программы установите число оборотов при отжиге на 000.

При использовании мягкого ополаскивателя или крахмала перед включением программы загрузите эти добавки в ячейку  (3).



### Полоскание с использованием мягкого ополаскивателя



- Загрузите мягкий ополаскиватель в ячейку  (3).
- Установите переключатель программ на .
- Нажмите клавишу .

### Подкрахмаливание

Для текстильных изделий из хлопка и льна.

Перед подкрахмаливанием белье не следует полоскать с добавлением мягкого ополаскивателя.

- Растворите средство для подкрахмаливания в воде. Следуйте указаниям изготовителя на упаковке.
- Загрузите крахмал в ячейку  (3).
- Установите переключатель программ на .
- Нажмите клавишу .

Если после покрахмаливания белье будет сушиться в стирально-сушильной машине, добавьте средства для подкрахмаливания на 30-50% больше и выберите программу  +  с максимальным числом оборотов при отжиге, чтобы обеспечить максимальное удаление воды.

## Замачивание

Закладывайте в барабан белье только одного цвета.

Загрузите средство для замачивания в ячейку **1**. Следуйте указаниям изготовителя на упаковке.

 Если раствор, в котором замачивалось белье, будет использоваться для основной стирки, то для стирки следует использовать моющее средство для стиральных машин барабанного типа. (Опасность чрезмерного пенообразования!)

Установите переключатель программ на программу  **30** или **40** (Синтетика).

Нажмите клавишу .

Примерно через 15 минут установите переключатель программ на **0** и замачивайте белье в растворе в течение нужного времени.

 Через 1 минуту происходит разблокировка загрузочного люка. При его открывании раствор может вытекать!

### Для завершения программы замачивания:

- Откачайте раствор, в котором замачивалось белье. Выберите число оборотов при отжиге в соответствии с видом текстильного изделия. Для предотвращения сильного пенообразования после отжима выберите программу стирки с предварительной стиркой, но **не загружайте** в ячейку **1** моющее средство.
- Если белье будет стираться в растворе для замачивания: установите переключатель программ на нужную программу и запустите программу, не добавляя дополнительно моющее средство.

## Крашение

Крашение текстильных изделий в Вашей стирально-сушильной машине возможно, но с некоторыми ограничениями.

Используйте красящие средства, которые безвредны для окружающей среды и пригодны для использования в стиральных машинах. Следуйте указаниям изготовителя этих красящих средств.

После каждого крашения выполните программу стирки при температуре 90°C без белья. Загрузите в ячейку **2** половину мерного стаканчика обычного моющего средства.



**⚠ Белье, которое будет стираться в стирально-сушильной машине после выполнения программы окрашивания, может окраситься, если в машине остались остатки красящего средства.**

## Отбеливание

В стирально-сушильной машине можно отбеливать текстильные изделия, если на крышке ячейки **4** нет символа .





## Слив

Слив воды, в которой полоскалось белье после стирки в программе с установкой «без окончательного отжима» (число оборотов при отжиме = 000), см. стр. 30.

- Установите переключатель программ на  + .
- Нажмите клавишу .

### или

Слив и отжим с желаемым числом оборотов центрифуги:

- Установите переключатель программ на  + .
- Нажмите клавишу , чтобы выбрать желаемое число оборотов при отжиме, см. стр. 30.
- Нажмите клавишу .

---

## Клавиша

Нажмите эту клавишу, чтобы запустить выбранную программу.

В момент начала выполнения программы (клавиша  нажата) загорается индикаторная лампочка, которая продолжает гореть во время выполнения программы до самого ее окончания.

## Прерывание программы

Удерживайте клавишу  в нажатом положении примерно 3 секунды, пока на дисплее не появится «**STOP**». Во время прерывания программы мигает индикаторная лампочка, а на дисплее попеременно появляется «**STOP**» и «---».

Для продолжения выполнения программы снова нажмите клавишу .

## Отмена программы

Во время выполнения программы удерживайте клавишу  в нажатом положении примерно 8 секунд, пока на индикаторе не появится «**0000**».

---

## Клавиша

Клавиша сокращает общее время выполнения программы (стирка, полоскание, отжим). Эта функция существует для того, чтобы на стирку небольшого количества белья или слабо загрязненного белья уходило меньше времени.

Эта функция не подходит для программ с предварительной стиркой.

Ею нельзя также пользоваться в программах стирки изделий из шерсти и шелка.



---

## Клавиша

Перед включением программы Вы можете установить, на сколько часов следует задержать момент ее включения. Нажимайте клавишу  до тех пор, пока на дисплее не отобразится нужное Вам время задержки в часах.

На заводе-изготовителе это время установлено на 0 часов 0 минут. При каждом нажатии клавиши время включения программы задерживается на 30 минут до 12 часов, и на 60 минут для последующих 12 часов (всего до 24 часов).

После установки времени включения нажмите клавишу . Начинается отсчет времени задержки.



Индикаторная лампочка  горит с момента установки времени задержки и до включения программы. Контрольная лампочка клавиши  при этом мигает.

По истечении времени задержки выбранная программа автоматически включается.

**Изменение установленного времени включения программы**

Удерживайте клавишу  в нажатом состоянии до тех пор, пока на дисплее не отобразится нужное Вам время.

**Отмена установленного времени включения программы**

Удерживайте клавишу  в нажатом состоянии до тех пор, пока на дисплее не появится **0:00**. Индикаторная лампочка  гаснет.



При повторном нажатии клавиши  отсчет времени снова начинается с **0:00**.

**Открывание загрузочного люка**

Дверь загрузочного люка можно открыть во время отсчета времени задержки включения программы, чтобы, например, добавить в машину белье.

 Не превышайте максимальную загрузку белья. Не перегружайте стирально-сушильную машину.



## Клавиша

Нажимайте клавишу   до тех пор, пока на дисплее не появится нужное Вам время сушки (максимум 2:00 часа). Настройка времени начинается с 20 минут и идет шагами по 10 минут.

Загорается индикаторная лампочка .  
Программа интенсивной сушки: для текстильных изделий из хлопка и льна.

Загорается индикаторная лампочка .  
Программа бережной сушки: для синтетики и нежных текстильных изделий.

## Изменение программы сушки

После появления на дисплее индикации **2:00** часа еще раз нажмите клавишу  

**или**

нажимайте клавишу   на протяжении примерно 4 секунд.

## Ориентировочные значения времени сушки и температуры

Слишком долгая сушка ведет к усадке белья и появлению на нем складок. Поэтому старайтесь избегать очень длительной сушки, которая к тому же ведет к ненужному расходу электроэнергии.

 Теплое белье кажется более влажным, чем холодное. Это может привести к ошибочным оценкам результатов сушки.

Количество белья	Прочные текстильные изделия	Не требующие ухода текстильные изделия	Результат сушки
<b>1,5 кг</b>	40 минут	70 минут	Сушка под утюг
	70 минут	100 минут	Полная сушка
<b>2,5 кг</b>	70 минут	120 минут	Сушка под утюг
	90 минут	–	Полная сушка



## Клавиша



При нажатии этой клавиши выбирается число оборотов при отжиге.

- Нажимайте клавишу  до тех пор, пока на дисплее не отобразится нужное число оборотов при отжиге.

Можно установить следующие значения числа оборотов при отжиге:

**000 об/мин:** Функция отжима отключена. После стирки белье остается лежать в воде, в которой оно последний раз полоскалось. Емкость с моющим средством наполнена водой. Стирально-сушильная машина не производит окончательного отжима («без отжима»). Слив воды, в которой полоскалось белье, см. стр. 26.

**600-1400 об/мин:** Программы   (белое/цветное белье), число оборотов снижается шагами по 100 об/мин с начального максимального значения 1400 до 600 об/мин.

**600-900 об/мин:** Программы  и  (синтетика, шерсть и белье, не требующее ухода), число оборотов снижается шагами по 100 об/мин с начального значения 900 до 600 об/мин.

Во время выбора числа оборотов при отжиге загорается контрольная лампочка клавиши .

Горит индикаторная лампочка . На дисплее отображается выбранное число оборотов при отжиге.

-  Время сушки зависит от числа оборотов при отжиге: чем выше число оборотов при отжиге, тем короче время сушки и, соответственно, меньше расход электроэнергии. Выбирайте для каждого типа белья максимально допустимое число оборотов при отжиге.

## Система контроля дисбаланса

Система автоматического контроля дисбаланса обеспечивает многократные попытки отжима, в результате чего белье равномерно распределяется по барабану.

При неблагоприятном распределении белья в целях обеспечения безопасности число оборотов при отжиге снижается, или отжим не проводится совсем.

---

# Стирка и сушка

Ваша стирально-сушильная машина предлагает следующие возможности:

- только стирка,
- только сушка,
- стирка + сушка.

В программе «Стирка + сушка» происходит автоматическое переключения с процесса стирки на процесс сушки.

## Открытие загрузочного люка

- Нажмите клавишу  «Дверца».

## Загрузка стирально-сушильной машины



### Опасность взрыва!

Те предметы белья, которые перед стиркой были обработаны чистящими средствами с содержанием растворителя, например, пятновыводителями, при загрузке в стиральную машину создают опасность взрыва. Эти предметы белья следует предварительно хорошо прополоскать вручную.



### Внимание!

Перед укладкой белья проверьте, нет ли в барабане инородных предметов и домашних животных.



- Белье уложите в развернутом и свободном виде в барабан, крупные и мелкие предметы белья вперемежку.
- Обратите внимание на рекомендации по максимальной загрузке барабана, стр. 22 и 23.
- Предметы белья не должны оказаться зажатыми между загрузочным люком и резиновым уплотнением.
- Закройте загрузочный люк со щелчком.
- Отмерьте и загрузите моющее средство и средство для специальной обработки белья для отдельной программы стирки или для программы стирки и сушки.
- Откройте водопроводный кран.



## Только стирка

- ❑ Переключатель программ установите на нужную программу, например,  60°C (цветное белье). Этим действием Вы включаете стирально-сушильную машину. На дисплее попеременно отображаются оставшееся время и установленное число оборотов при отжиме.
- ❑ Выберите нужное число оборотов при отжиме, см. стр. 30.
- ❑ Выберите дополнительные функции, например, сокращенное время стирки или задержку включения программы.
- ❑ Время сушки должно быть установлено на 0:00.
- ❑ Нажмите клавишу . Загорается контрольная лампочка клавиши. На дисплее появляется оставшееся время. Стирка начинается.

## Прерывание программы стирки

-  Выполнение программы стирки можно прервать в любое время.
- ❑ Удерживайте клавишу  в нажатом положении примерно 3 секунды. На дисплее попеременно появляется индикация «**STOP**» и «---». Контрольная лампочка клавиши  мигает.

Для продолжения выполнения программы снова нажмите клавишу .



## Отмена программы стирки

Во время выполнения программы нажмите клавишу  и удерживайте ее в нажатом положении до тех пор, пока на дисплее не появится индикация «**0000**» (прим. 8 секунд).

## Смена программы стирки

- ❑ Поверните ручку переключателя программ, но не устанавливайте ее на 0. На дисплее попеременно появляется индикация «**STOP**» и «---».



Для запуска новой программы нажмите клавишу .

-  Индикация нового оставшегося времени может отображаться с некоторой задержкой.
-  Если емкость для моющего средства уже заполнена, новая программа пропускает фазу заполнения.









## Новый выбор программы

-  После завершения программы (на дисплее появляется индикация «**END**») стирально-сушильную машину следует сначала выключить, только после этого можно будет выбрать новую программу.





## Только сушка

-  Водопроводный кран должен быть открыт во время сушки, так как для сушки требуется охлаждающая вода.
-  Максимальное количество белья для сушки составляет 2,5 кг.
-  Для выстиранных вручную предметов белья выберите отдельный цикл отжима.

## Установка программы сушки

- Выключите стирально-сушильную машину.
-  Установите переключатель программ на . Этим действием Вы включаете стирально-сушильную машину.
  -  Нажимайте клавишу  до тех пор, пока не будет установлено желаемое время сушки, см. стр. 29.
  -  Выберите желаемое число оборотов при отжиге для интегрированного цикла отжима, см. стр. 30.
  -  Включение функции отжима возможно только для программы интенсивной сушки и при времени сушки от 1:30 до 2:00 часов, см. стр. 23.
  -  Нажмите клавишу . Загорается контрольная лампочка клавиши. На дисплее появляется оставшееся время.

## Прерывание программы сушки



-  Выполнение программы сушки можно прервать в любое время.
-  Удерживайте клавишу  в нажатом положении примерно 3 секунды. На дисплее попеременно появляется индикация «**STOP**» и «---». Индикаторная лампочка  мигает.

Для продолжения выполнения программы снова нажмите клавишу .

## Открытие загрузочного люка

### **Опасность ожога!**



В зависимости от выбранной программы сушки белье может быть очень горячим.

-  Нажмите клавишу  «Дверца».
-  Загрузочный люк можно будет открыть только спустя примерно 3 минуты.

## Отмена программы сушки

Удерживайте клавишу  в нажатом положении во время выполнения программы, пока на дисплее не появится индикация «0000» (примерно через 8 секунд).

## Смена программы сушки

- ❑ Удерживайте клавишу  в нажатом положении примерно 3 секунды. На дисплее попеременно появляется индикация «STOP» и «—→». Индикаторная лампочка  мигает.
- ❑ Нажимайте клавишу  до тех пор, пока не будет установлено желаемое время сушки.

Для запуска новой программы нажмите клавишу .

---

## Стирка + сушка

Непрерывная программа стирки и сушки для программ интенсивной и бережной стирки.

Программу интенсивной стирки можно комбинировать с программами бережной и интенсивной сушки, см. стр. 29.

Программу бережной стирки можно комбинировать только с программой бережной сушки, см. стр. 29.



При выборе программы стирки шерстяных изделий выполнение автоматической сушки после завершения стирки невозможно.

 Обратите внимание на максимальное допустимое количество белья при сушке. Не перегружайте стирально-сушильную машину.

## Включение программы стирка + сушка



- ❑ Выберите программу стирки.
- ❑ Нажимайте клавишу  до тех пор, пока не будет установлено желаемое время, стр. 29.
- ❑ Выберите желаемое число оборотов при отжиме, см. стр. 23 и 30.

Загорается контрольная лампочка клавиши . На дисплее попеременно отображаются оставшееся время и выбранное число оборотов при отжиме.

- ❑ Нажмите клавишу . Загорается одна из индикаторных лампочек ( или ). Во время стирки и сушки на дисплее отображается оставшееся время.

## Прерывание программы

 Выполнение программы «стирка+сушка» можно прервать в любое время.



- ❑ Удерживайте клавишу  в нажатом положении примерно 3 секунды. На дисплее попеременно появляется индикация «**STOP**» и «---». Мигает индикаторная лампочка .

Для продолжения выполнения программы снова нажмите клавишу .

## Отмена программы

Удерживайте клавишу  в нажатом положении во время выполнения программы, пока на дисплее не появится индикация «**0000**» (примерно через 8 секунд).

## Смена программы стирки

- ❑ Поверните ручку переключателя программ, но не устанавливайте ее на 0.
- ❑ Нажимайте клавишу   до тех пор, пока не будет установлено желаемое время сушки.

Для запуска новой программы нажмите клавишу .

## Окончание программы



Программы стирки и сушки завершаются автоматически. На дисплее появляется индикация «END» («Конец»), и загорается индикаторная лампочка →I.

- Установите переключатель программ в положение 0.
- Извлеките белье из барабана.
- Оставьте дверцу загрузочного люка открытой, чтобы стирально-сушильная машина могла высухнуть изнутри.
- Закройте водопроводный кран.

### Без окончательного отжима

К началу цикла стирки установите число оборотов при отжиге **000**. Белья останется лежать в той воде, в которой оно последний раз полоскалось.

В конце программы стирки на дисплее попеременно появляется индикация «**STOP**» и «**0000**» (число оборотов при отжиге 0). Горит индикаторная лампочка Ⓢ.

- Установите переключатель программ на  + Ⓢ или нажмите клавишу Ⓢ.
- Нажмите клавишу .

Вода откачивается; отжима белья не происходит. Программа завершена, когда на дисплее появляется индикация «END» («Конец»).

- Выньте из машины мокрое белье.

#### или

- Установите переключатель программ на  + Ⓢ.
- Нажимайте клавишу Ⓢ до тех пор, пока не будет установлено желаемое число оборотов при отжиге, см. стр. 30.

Вода откачивается, стирально-сушильная машина производит отжим белья. Программа завершена, когда на дисплее появляется индикация «END» («Конец»).

- Извлеките белье.
- Оставьте дверцу загрузочного люка открытой, чтобы стирально-сушильная машина могла высухнуть изнутри.
- Закройте водопроводный кран.

## Чистка и уход

### **⚠ Опасность поражения электрическим током!**

Прежде всего, отсоедините стирально-сушильную машину от электрической сети.

Нельзя мыть стирально-сушильную машину струей воды!

### **⚠ Опасность взрыва!**

Не используйте для чистки машины растворители.

### **Внимание!**

Не используйте для чистки острые предметы, так как они могут повредить поверхности машины.

## Чистка корпуса и панели управления

При необходимости:

- Используйте мягкие, неабразивные средства для чистки.
- Протрите насухо мягкой тряпкой.

## Чистка барабана

Извлеките из барабана и резинового уплотнения оставшиеся там чужеродные предметы.

Когда образуются ржавые пятна из-за оставшихся в барабане металлических предметов (например, монет, скрепок, иголок, гвоздей):

- Используйте не содержащее хлора чистящее средство; соблюдайте указания изготовителя. Никогда не используйте проволочную терку.

## Чистка кюветы для моющих средств

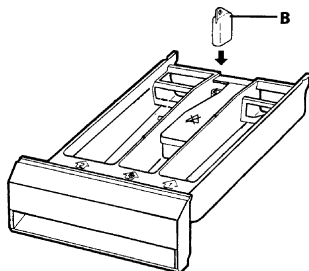

В случае наличия остатков моющего средства или средства для специальной обработки белья:

- Вытяните до упора кювету для моющих средств.
- Слегка приподнимите ее и извлеките, приложив небольшое усилие.
- Почистите направляющие кюветы для моющих средств в стирально-сушильной машине.
- Вытяните вставку **В**.
- Промойте кювету для моющих средств и вставку **В** в проточной воде.
- Установите вставку **В** на место.
- Установите кювету для моющих средств на место в стирально-сушильную машину.

## Чистка откачивающего насоса

Если моющий раствор откачивается не полностью, значит, откачивающий насос засорился инородными предметами, или в машине стирались очень ворсистые ткани.

### **⚠ Опасность ошпаривания!**

Дайте остыть горячему моющему раствору.

Не допускайте к машине детей и домашних животных.

- ❑ Установите переключатель программ в положение 0.

## Открытие крышки цоколя для обслуживания стирально-сушильной машины

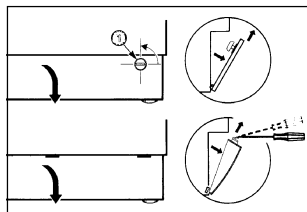

В зависимости от модели машины действуйте следующим образом:

Встраиваемая стирально-сушильная машина:

- ❑ С помощью монеты поверните пластмассовую защелку против часовой стрелки.

Отдельностоящая стирально-сушильная машина:

- ❑ Маленькую отвертку установите в шлиц цокольной крышки и потом слегка надавите вверх, чтобы освободить верхнюю часть крышки.
- ❑ Слегка потяните крышку вперед и потом вверх, чтобы полностью снять.

## Слив воды

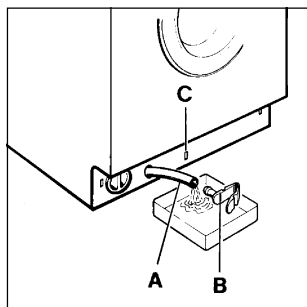

- ❑ Снимите сливной шланг с держателя и вытяните из корпуса.
- ❑ Снимите закрывающую пробку **В**, и слейте моющий раствор в подготовленную емкость.
- i** В зависимости от количества воды, возможно, емкость придется опорожнять несколько раз.
- ❑ Если вода больше не вытекает из шланга, снова установите на место закрывающую пробку **В** и задвиньте сливной шланг назад.

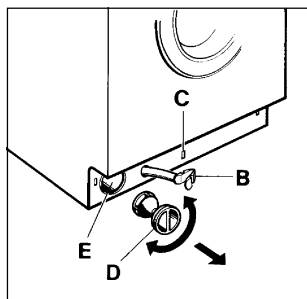

- ❑ Отвинтите крышку насоса **D**, вращая ее против часовой стрелки. При этом выходит небольшое количество оставшейся воды.
- ❑ Удалите остатки моющего средства, инородные предметы и набившийся ворс и очистите внутреннее пространство насоса. Лопасте откачивающего насоса должны вращаться свободно.
- ❑ Очистите от остатков моющего средства и ворса резьбу крышки насоса и корпус насоса.
- ❑ Установите на место и заверните крышку насоса.

### Установка и закрытие цокольной крышки

В зависимости от модели машины действуйте следующим образом:

Встраиваемая стирально-сушильная машина:

- ❑ Сначала установите нижнюю часть крышки. С помощью монеты поверните пластмассовую защелку против часовой стрелки на 1/4 оборота.
- i** Шлиц защелки должен находиться в горизонтальном положении.

Отдельностоящая стирально-сушильная машина:

- ❑ Сначала установите нижнюю часть крышки, а затем прижмите крышку к корпусу, чтобы она вошла в зацепление со щелчком.

### Чистка фильтра в шланге для подачи воды

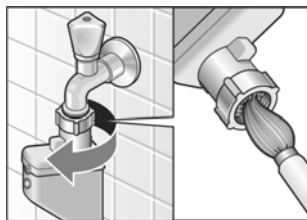

Если в стирально-сушильную машину поступает мало воды, или вода не поступает совсем:

Прежде всего, следует снять давление воды в шланге для подачи воды.

- ❑ Закройте водопроводный кран.
- ❑ Установите переключатель программ на 0.
- ❑ Выньте вилку из розетки.
- ❑ Отсоедините шланг от водопроводного крана.
- ❑ Фильтр почистите небольшой щеткой или кисточкой.
- ❑ Опять подсоедините шланг.
- ❑ Откройте водопроводный кран.
- ❑ Проверьте, чтобы не было протечек. Если протечки есть, проверьте правильность установки фильтра.



---

## Удаление накипи

### **Внимание!**

Средства для удаления накипи содержат кислоты, которые могут оказывать действие на детали стирально-сушильной машины и стать причиной окрашивания белья.

При правильной дозировке моющего средства вообще не требуется удалять накипь.

Если все же требуется удалить накипь, следует соблюдать указания изготовителя средства для удаления накипи, которые имеются на упаковке.

# Что делать, если...

## **Опасность поражения электрическим током!**

Ремонт должен выполняться только нашей Сервисной службой или уполномоченными специалистами.

При необходимости ремонта или при невозможности самостоятельно устранить неисправность с помощью нижеприведенной таблицы сделайте следующее:

- Установите переключатель программ в положение 0.
- Отсоедините стирально-сушильную машину от электрической сети.
- Закройте водопроводный кран.
- Обратитесь в Сервисную службу, стр. 45.



## Индикация неисправностей на дисплее

Код ошибки	Возможная причина	Устранение
	Неплотно закрыта дверца загрузочного люка. Вы доложили в машину белье. Защитное устройство еще не заблокировало дверцу.	Закройте дверцу загрузочного люка. Дождитесь, когда защитное устройство заблокирует дверцу.
	Утечка воды в стирально-сушильной машине из-за дефектного шланга «Аква-стоп». Индикатор шланга красный.	Выньте вилку из розетки; закройте водопроводный кран; замените шланг.
	В машине нет воды для стирки.  Вода вытекает из стирально-сушильной машины. Откачивающий насос работает постоянно.	Проверьте: <ul style="list-style-type: none"><li>– правильно ли вставлена вилка в розетку;</li><li>– правильно ли закрыта дверца загрузочного люка;</li><li>– открыт ли водопроводный кран;</li><li>– не забит ли фильтр в шланге подачи воды; при необходимости почистите фильтр (см. стр. 39).</li></ul> Закройте водопроводный кран. Дождитесь окончания работы откачивающего насоса. Выньте вилку прибора из розетки. Обратитесь в сервисную службу.
	Вода не откачивается из машины.	Проверьте: <ul style="list-style-type: none"><li>– может быть, сливной шланг перекручен или пережат;</li><li>– не засорился ли откачивающий насос (чистка насоса см. стр. 38).</li></ul>

Другие коды ошибок важны только для нашей Сервисной службы. Запишите код ошибки и сообщите его специалистам Сервисной службы.

<b>Неисправность</b>	<b>Возможная причина</b>	<b>Меры по устранению</b>
Не открывается загрузочный люк.	Выбрано число оборотов при отжиге = 0.	Выберите программу  +  и запустите ее.
	Выполняется программа, или по соображениям безопасности заблокирован загрузочный люк.	Дождитесь, пока на дисплее не появится «END» («Конец»).
Выполнение программы не начинается.	Не нажата клавиша  .	Нажмите клавишу  .
	Выбрана задержка старта.	По истечении времени задержки старта автоматически начнется выполнение программы.
	Из-за сбоя в электропитании произошла отмена выбранного времени задержки старта.	Заново установите время задержки старта или сразу же включите программу, нажав клавишу  .
	Неплотно закрыта дверца загрузочного люка.	Закройте дверцу загрузочного люка.
	Плохо вставлена вилка в розетку.	Как следует вставьте вилку в розетку.
Невозможно установить число оборотов при отжиге.	Процесс отжима уже выполняется; во время отжима число оборотов центрифуги нельзя установить или изменить.	Всегда выбирайте число оборотов центрифуги перед началом отжима.
Невозможно установить максимальное число оборотов при отжиге.	Выбрана программа стирки синтетических или шерстяных изделий.	При необходимости выберите другую программу.
Остатки моющего средства в кювете для моющих средств.	Влажное или комковатое моющее средство.	Промойте и просушите кювету для моющих средств, см. стр. 37.
		Используйте дозирующую емкость для жидкого моющего средства.
Емкость для моющего средства не заполняется водой.	Плохо вставлена вилка в розетку.	Как следует вставьте вилку в розетку.
Стирально-сушильная машина заполняется водой, которая постоянно откачивается.	Шланг подачи воды проложен слишком низко.	Правильно проложите шланг подачи воды, см. стр. 53.
Не видно воды в барабане.	Это не является неисправностью. При определенных программах вода находится в машине ниже зоны видимости.	

<b>Неисправность</b>	<b>Возможная причина</b>	<b>Меры по устранению</b>
Вода вытекает из-под стирально-сушильной машины.	Шланг подачи воды плохо привернут.	Затяните подключение шланга для подачи воды.
	Негерметичный сливной шланг.	Сливной шланг должны заменить специалисты Сервисной службы.
Вода не откачивается из машины.	Сливной шланг перекручен.	Правильно проложите сливной шланг.
	Засорился откачивающий насос.	Почистите откачивающий насос, см. стр. 38.
Из кюветы для моющих средств выступает пена.	Используется неподходящее моющее средство или слишком большое количество моющего средства.	Уменьшите дозировку моющего средства. Применяйте только моющие средства для машинной стирки белья.
Многократный отжим.	Это не является неисправностью. Система контроля дисбаланса пытается устранить неравномерное распределение белья в барабане путем многократного отжима.	Всегда стирайте крупные и мелкие предметы белья вместе.
Белье плохо отжато.	Большие предметы белья распределены в барабане неравномерно. Из соображений безопасности число оборотов при отжиге автоматически уменьшается.	Всегда стирайте крупные и мелкие предметы белья вместе.
Неудовлетворительные результаты стирки.	Степень загрязнения белья оказалась выше принятой во внимание при выборе программы.	Выберите подходящую программу стирки, например, программу с предварительной стиркой.
	Добавлено слишком мало моющего средства.	Загружайте моющее средство в соответствии с указаниями изготовителя.
Остатки моющего средства на белье.	В содержащих фосфаты моющих средствах имеется нерастворимый осадок, который может откладываться на белье в виде светлых пятен.	Повторно прополоскайте белье или при необходимости перейдите на жидкое моющее средство. После сушки почистите белье щеткой.

<b>Неисправность</b>	<b>Возможная причина</b>	<b>Меры по устранению</b>
Серый осадок на белье.	Загрязнение мазью, жиром или маслом.	Выберите для стирки максимальную дозу моющего средства и максимально допустимую температуру. См. обозначения по уходу на этикетках белья.
Неожиданное прерывание программы.	По ошибке была нажата клавиша  .	Чтобы продолжить выполнение программы, еще раз нажмите эту клавишу.
На дисплее появляется индикация  .	Это не является неисправностью. На дисплее отображается фаза выполнения программы.	Процесс стирки или сушки будет продолжен, см. стр. 11.
На дисплее отсутствует индикация.	Сбой в электроснабжении.	Когда в сети снова появится напряжение, выполнение программы будет продолжено. Если при отключении питания нужно вынуть белье из машины, сначала следует слить моющий раствор, см. стр. 38. Проверьте: <ul style="list-style-type: none"> <li>– правильно ли установлена вилка в розетку;</li> <li>– не перегорел ли предохранитель; вызовите Сервисную службу.</li> </ul>

# Сервисная служба

Перед вызовом специалиста Сервисной службы, пожалуйста, попытайтесь самостоятельно устранить неисправность (см. стр. 41).

Даже во время гарантийного периода Вы должны оплачивать расходы по вызову специалиста для целей консультации.

Ближайший Сервисный центр можно найти в прилагаемом списке. При вызове специалистов Сервисной службы, пожалуйста, укажите номер модели (E-Nr.) и заводской номер (FD) прибора.

Оба номера можно найти на табличке с техническими характеристиками, которые размещаются на раме загрузочного люка.

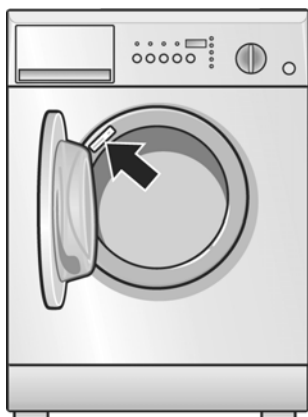

E-Nr. _____	FD _____
<b>Номер модели</b>	<b>Заводской номер</b>

Для использования в будущем запишите здесь эти номера.

Пожалуйста, называйте номер модели и заводской номер, тогда можно будет избежать ненужных поездок и связанных с ними дополнительных расходов.

# Параметры расхода

<b>Стирка</b>		
<b>Программа</b>	<b>Загрузка, до</b>	<b>Параметры расхода</b>
Цветное белье 60°C	5,0 кг	Электроэнергия: 1,1 кВтч Вода: 49 л
<b>Стирка и сушка</b>		
Х/б цветное белье 60°C и сушка в шкаф	5,0 кг 2 x 2,5 кг (сушка)	Электроэнергия: 4,25 кВтч Вода: 95 л
<b>Стирка + сушка</b>		
Белое белье 90°C + х/б белье сушка в шкаф	2,5 кг	Электроэнергия: 3,35 кВтч Вода: 81 л
Цветное белье 60°C + х/б белье сушка в шкаф	2,5 кг	Электроэнергия: 2,70 кВтч Вода: 72 л
Цветное белье 40°C + х/б белье сушка в шкаф	2,5 кг	Электроэнергия: 2,15 кВтч Вода: 72 л
Синтетика 40°C + синтетика сушка в шкаф	2,5 кг	Электроэнергия: 2,35 кВтч Вода: 91 л

<b>Сушка</b>				
<b>Программы</b>	<b>Загрузка, до</b>	<b>Время сушки</b>	<b>Результат сушки</b>	<b>Расход электроэнергии (кВтч)</b>
Интенсивная сушка	1,5 кг	40 минут	Сушка под утюг	0,71
		70 минут	Сушка в шкаф	0,95
	2,5 кг	70 минут	Сушка под утюг	0,95
		100 минут	Сушка в шкаф	1,4
Бережная сушка	1,5 кг	70 минут	Сушка под утюг	0,67
		100 минут	Сушка в шкаф	0,88
	2,5 кг	120 минут	Сушка под утюг	1,01

---

# Монтаж, подключение и транспортировка

Устанавливайте и подключайте стирально-сушильную машину в соответствии с указаниями инструкции по монтажу. Обязательно прочтите информацию, содержащуюся в этом разделе.

---

## Указания по безопасности

### **Опасность травмы!**

Стирально-сушильная машина имеет большой вес. Будьте осторожны при ее подъеме.

**Внимание!** Замерзшие шланги могут порваться или треснуть. Стирально-сушильную машину нельзя оставлять в том месте, где возможно замерзание, и/или на открытом воздухе.

Стирально-сушильную машину можно повредить. Не устанавливайте машину вверх ногами и не кладите ее на боковую сторону. Не поднимайте стирально-сушильную машину за выступающие детали (например, за загрузочный люк).

Убедитесь, что машина не получила повреждений при транспортировке. Не подключайте машину, если она имеет видимые повреждения. В сомнительных случаях обратитесь в магазин, в котором Вы купили машину.

Удалите и сохраните транспортировочные крепления, см. стр. 50.

Дополнительно к вышеприведенным указаниям следует учитывать специальные предписания электро- и водоснабжающих организаций.

В сомнительных случаях обращайтесь к специалистам.

---

## Комплектность поставки

### **Отдельностоящая стирально-сушильная машина**

В находящемся в барабане пакете:

- Ножки.
- Стопорные гайки для ножек.
- Крышки для закрывания отверстий после снятия транспортировочных креплений.
- Вставка для жидкого моющего средства.
- Гаечный ключ.



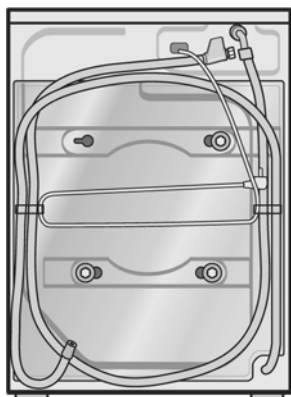

С задней стороны стирально-сушильной машины:

- Шланг для слива воды.
- Шланг для подачи воды.
- Кабель с вилкой для подключения к электрической сети.

### **Встраиваемая стирально-сушильная машина**

Дополнительно к комплекту поставки отдельностоящей стирально-сушильной машины в упаковке находится:

- шаблон для дверцы.

В барабане:

- дополнительный пакет с деталями для встраивания, см. отдельную инструкцию по установке и монтажу.

Влажность в барабане обусловлена контролем на конечном этапе, который проходят все стирально-сушильные машины перед отгрузкой с завода-изготовителя.

В некоторых случаях для подключения дополнительно требуется:

- 1 хомут для шланга диаметром 24-40 мм (имеется в продаже в специализированных магазинах) для подключения к сифону.

## **Полезные инструменты**

Уровень для выравнивания.

---

## **Размеры**

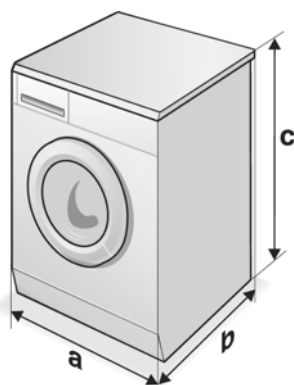

### **Отдельностоящая стирально-сушильная машина**

**a** = 596 мм

**b** = 552 мм

**c** = 850 мм

### **Встраиваемая стирально-сушильная машина**

Размеры отличаются от размеров отдельностоящего прибора. См. отдельную инструкцию по установке и монтажу.

## Удаление деревянной опоры

### **Внимание!**

Не кладите стирально-сушильную машину на боковую сторону.

- Положите на пол позади стирально-сушильной машины белые уголки из полистирола, см. рис.

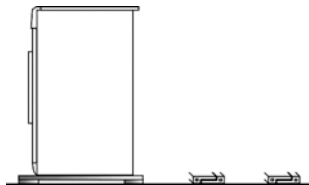

- Осторожно положите прибор задней стенкой на эти уголки.

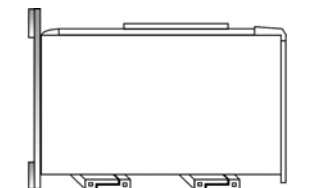

- С помощью прилагаемого гаечного ключа отвинтите 4 винта на нижней стороне прибора.

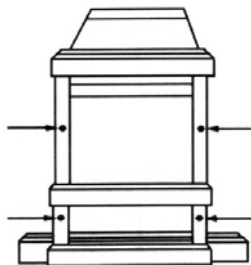

- Навинтите на ножки стопорные гайки из комплекта поставки.
- Привинтите на нижней стороне прибора 4 прилагаемые ножки со стопорными гайками.

## Транспортировочные крепления

### **Внимание!**

Перед первым использованием прибора нужно обязательно снять транспортировочные крепления на его задней стороне.

Сохраните их для возможной последующей транспортировки прибора (при переезде на другую квартиру).

- ❑ Гаечным ключом SW 13 отверните винты, чтобы они свободно двигались во втулках.
- ❑ Снимите транспортировочные крепления.

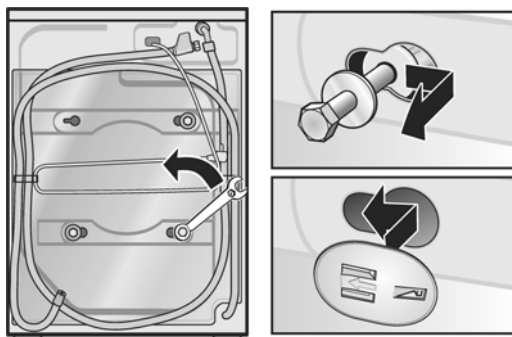

- ❑ Установите на место креплений заглушки, чтобы избежать проникновения брызг воды внутрь машины и исключить прикосновение к движущимся и находящимся под напряжением деталям машины.

## Место для установки

Большое значение имеет надежное место для установки, чтобы стирально-сушильная машина во время отжима не «ходила».

Место для установки должно быть прочным, чистым и ровным. Не подходит для установки место с мягким покрытием пола, например, с ковровым покрытием или с покрытием на основе пеноматериала.

- ❑ Прикрепите прилагаемые к машине направляющие к полу с помощью двусторонней клейкой ленты. К пористой поверхности (например, штукатурке) прикрепите направляющие с помощью соответствующего клея.
- ❑ Установите стирально-сушильную машину на направляющие.
- ❑ Перед установкой машины смажьте направляющие водным раствором моющего средства. Не используйте жиры и/или смазочные масла.

Высоту установки машины можно скорректировать с помощью водостойкой панели.

- ❑ Прикрепите панель к полу с помощью двусторонней клейкой ленты. К деревянному полу панель привинтите. К пористой поверхности (например, штукатурке) панель приклейте с помощью соответствующего клея.
- ❑ Закрепите ножки машины с помощью специальных накладок для крепления\*.

Если стирально-сушильную машину необходимо установить на деревянном перекрытии:

- ❑ По возможности устанавливайте машину в углу помещения.
- ❑ Привинтите к полу водостойкую деревянную плиту (минимальной толщиной 30 мм).
- ❑ Закрепите ножки стирально-сушильной машины с помощью специальных накладок для крепления\*.

Если стирально-сушильную машину следует установить на подставку:

- ❑ Закрепите ножки машины с помощью специальных накладок для крепления\*.

\* Специальные накладки для крепления (комплект) можно приобрести в специализированном магазине или в Сервисной службе, номер для заказа CZ 110600.

## Выравнивание

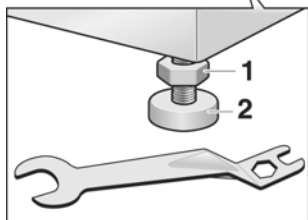

Выровняйте стирально-сушильную машину с помощью четырех регулируемых по высоте ножек и уровня.

Все четыре ножки должны прочно стоять на полу. Стирально-сушильная машина не должна шататься.

- ❑ Ослабьте гаечным ключом контргайку **1**.
- ❑ Путем вращения ножек **2** измените высоту. Максимальная рекомендуемая коррекция по высоте составляет 10 мм.
- ❑ Затяните контргайку **1** так, чтобы она была прижата к корпусу. Ножка должна при этом быть зафиксирована и не переставляться по высоте.

### Внимание!

Сильные шумы, вибрация и «хождение» машины могут быть следствием неправильного выравнивания!

## Длина шлангов и кабеля

### Левостороннее подключение

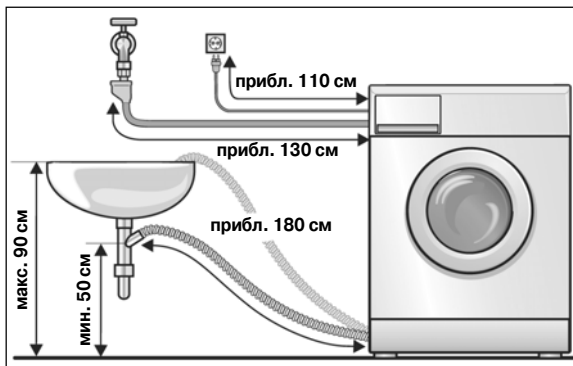

### Правостороннее подключение

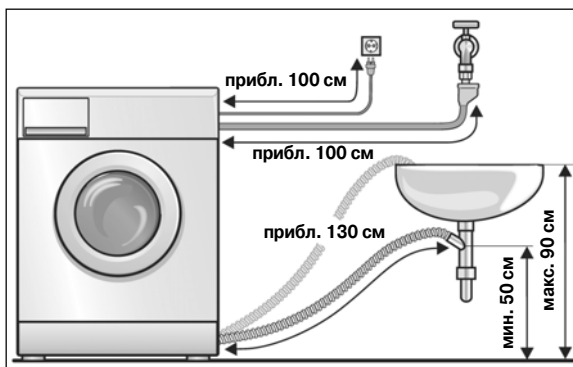

### Удлинительный шланг для системы «Аква-стоп»

Приобретается в специализированном магазине в комплекте:

- Комплект для подключения со шлангом из синтетического материала (примерно 2,50 м), номер для заказа CZ 11350.

### Для встраиваемой машины

Длина шлангов и кабеля у встраиваемой машины другая. См. отдельную инструкцию по встраиванию и монтажу.

## Подключение воды

Для того, чтобы избежать протечек воды и связанного с этим ущерба, обязательно обратите внимание на указания в этом разделе!

### Внимание!

Стирально-сушильная машина работает только с холодной питьевой водой. Нельзя подключать машину к смесителю сетевого водоподогревателя без давления.

В сомнительных случаях подключение должен осуществлять специалист.

Шланг для подачи воды нельзя:

- зажимать или перегибать,
- изменять или отрезать (не гарантируется прочность).

Пластмассовые детали соединения заворачивайте только руками. Не вынимайте фильтр из шланга подачи воды.

Учитывайте давление в водопроводной сети:

- Давление воды должно быть в интервале от  $0,5 \times 10^5$  до  $9 \times 10^5$  Па (при открытом водопроводном кране должно протекать мин. 8 литров в минуту).
- При более высоком давлении воды следует устанавливать редукционный вентиль.

Подключите шланг для подачи воды к водопроводному крану.

**i** Индикатор **1** в дефектном шланге «Аква-стоп» (шланге подачи воды) становится красным, сообщение об ошибке см. стр. 41.

**После подключения шланга подачи воды:**

- Полностью откройте водопроводный кран.
- Проверьте герметичность подключения.



## Слив воды

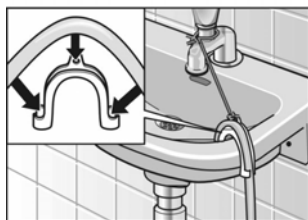
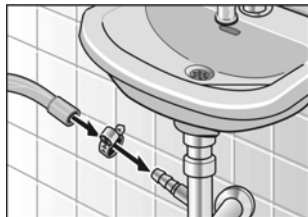

### Внимание!

Сливной шланг нельзя перегибать или растягивать.

Разница по высоте между поверхностью для установки и сливом: макс. 90 см, мин. 50 см.

Слив в сифон:

- ❑ Место подключения закрепите хомутом для шланга диаметром 24-40 мм (имеется в продаже в специализированном магазине).

Слив в умывальник:

### Внимание!

Не закрывайте пробкой сливное отверстие в умывальнике.

- ❑ Сливной шланг закрепите так, чтобы он не соскользнул.
- ❑ При откачивании убедитесь, что вода сходит достаточно быстро.

**i** При необходимости шланги для подачи и слива воды можно выводить справа или слева от машины.

## Транспортировка прибора

Перед транспортировкой стирально-сушильной машины (например, при переезде на другую квартиру):

- Закройте водопроводный кран.
- Снимите давление воды в шланге для подачи воды.
- Слейте остатки моющего раствора (см. стр. 38).
- Отсоедините стирально-сушильную машину от электрической сети.
- Снимите шланги подачи и слива воды.
- Установите на место транспортировочные крепления.



## Электрическое подключение

### Внимание!

Подключение стиральной машины к сети переменного тока можно осуществлять только с использованием соответствующей предписаниям розетки с заземляющим контактом.

Сетевое напряжение должно соответствовать величине напряжения, которое указано на стиральной машине (на табличке с техническими характеристиками).

На табличке с техническими характеристиками также приведены параметры подключения и требуемая защита предохранителями.

Убедитесь в том, что:

- вилка и сетевая розетка соответствуют друг другу;
- провода имеют достаточное поперечное сечение;
- установленная система заземления соответствует предписаниям.

Замена сетевого кабеля (при необходимости) должна осуществляться только специалистом-электриком.

Не допускается применение штепсельных розеток с несколькими парами контактных гнезд или удлинительного кабеля.

Если используется автомат защитного отключения, разрешается использовать только тип с обозначением .

Нельзя вставлять и извлекать сетевую вилку влажными руками.

При отсоединении от сетевой розетки следует тянуть только за вилку, а не за кабель.

# Предметный указатель

## А

Аква-стоп, шланг, 41, 54

## Б

Барабан, 37

Безопасность, указания, 6, 47

Белье

извлечение, 33, 36

мокрое, 36

подготовка, 12

сортировка, 13

## В

Включение, 32, 33

Воды подключение, 54

Время задержки включения программы, 27

Время сушки, 29

Выравнивание, 52

## Д

Давление воды, 54

Дисплей, 9

Длина шлангов и кабеля, 53

Дополнительные функции,

, 27

, 27

## Ж

Жесткость воды, 18

## З

Загрязнения степень, 13

Загрузка белья, макс., 15, 16

Загрузочный люк, 8, 10, 28  
открывание, 28, 33

Замачивание, 25

Защита окружающей среды, 5

## И

Индикатор шланга «Аква-стоп», 41

Индикаторные лампочки, 9

, 9

, 9

, 9

, 9

, 9

Интернет, 3

## К

Клавиша

, 9, 27

, 9, 27

, 9, 27

, 9, 29

, 9, 30

 «Дверца», 9

Клавиши, 9

Код ошибки, 41

Комплект для подключения, 53

Комплектность поставки, 47

Крашение, 26

Крышка цоколя, 38

Кювета для моющих средств, 20

## М

Место для установки, 51

Моющее средство, дозировка, 18  
жидкое, 19  
загрузка, 20  
порошкообразное, 19

## Н

Накипи удаление, 40

Накладки для крепления, 51

Насос откачивающий, 38

Неисправности, 41

## О

Окончание программы, 36

без окончательного отжима, 36

Опора деревянная, 49

Оставшееся время, 9

Отбеливание, 26

Отжим, 9, 30

отключение, 36

## **П**

Панель управления, 9

Переключатель программ, 9

Подкрахмаливание, 24

Полоскание

дополнительное, 24

с использованием мягкого  
ополаскивателя, 24

Программа,

выбор, 22

замена, 32, 34

прерывание, 32, 33, 35

фаза выполнения, 11

Программы, 22

стирка + сушка, 34

только стирка, 32

только сушка, 33

Программы стирки, 22

выбор, 32

новый выбор, 32

Пятна, информация по удалению, 14

## **Р**

Размеры,

встраиваемого прибора, 48

отдельно стоящего прибора, 48

Расхода, параметры, 46

## **С**

Сервисная служба, 45

Сигнал звуковой, 11

Система контроля дисбаланса, 30

Слив, 26

Специальные программы, 24

дополнительное полоскание, 24

замачивание, 25

крашение, 26

отбеливание, 26

подкрахмаливание, 24

слив, 26

Средство для удаления накипи, 20

Старый прибор, 4

Стирально-сушильная машина, 10

Стирка

первая, 21

быстрая, 9, 27

Стирка + сушка, 34

Сушка, 9, 29

бережная, 9, 29, 34

интенсивная, 29

Сушки программы, 23

## **Т**

Температура сушки, 29

Типовая табличка, 45

Только стирка, 32

Только сушка, 33

Транспортировка, 55

Транспортировочные крепления, 50

## **У**

Упаковка, 4

Утилизация, 4

## **Ф**

Фильтр в шланге подачи воды, 39

Функции, 22

## **Ч**

Чистка и уход

барабана, 37

корпуса, 37

кюветы для моющих средств, 37

откачивающего насоса, 38

панели управления, 37

удаление накипи, 40

фильтра в шланге подачи воды, 39

## **Ш**

Шаблон для дверцы, 48

Шелк, 22, 27

Шерсть, 22, 27

## **Э**

Экономия электроэнергии, 5

Эксплуатация прибора, 31-36

Электрическое подключение, 56

Этикетки с обозначениями по уходу, 15